



Schermaschinen und Zubehör



Aesculap Schermaschinen GmbH in Suhl

Seit 1912 bieten wir Qualität „Made in Germany“ in Form von innovativen und ausgezeichneten Produkten für die Fell- und Haarpflege für die verschiedensten Berufsgruppen, wie z. B. den Groomern (Hundefriseuren), Landwirten und Pferdehaltern, Tierärzten, den Friseuren aber auch für all jene, die nicht auf die Premiumqualität aus dem Hause Aesculap Schermaschinen verzichten möchten.

Wir produzieren am Standort in Thüringen verschiedenste Scherplatten und Scherköpfe, sowie alle Arten von Scher- und Haarschneidemaschinen – mit Kabel- oder Akkubetrieb, für Tier (Hunde, Katzen, Pferde, Rinder, Schafe und sonstige Nutztiere) und Mensch.

Als Tochterunternehmen der Albert Kerbl GmbH aus Buchbach/Bayern und Teil der Kerbl-Group liefern wir unsere Produkte von Deutschland aus in die ganze Welt!



Kleintierbedarf

Favorita System	
Favorita II	4
Favorita SPEED	4
Favorita CLi	5
Favorita CL	6
Zubehör	7
Favorita Scherköpfe	8
SnapOn System	
Durati	12
FAV5 CL	13
FAV5	14
Zubehör	15
SnapOn Scherköpfe	16
Trimmer	
Akkurata	19
Exacta	20
Zubehör	21
Groomingbedarf	
Grooming Fellkämme	22
Grooming Scheren	23

Großtiermaschinen

Pferdeschermaschinen	
Durati	24
FAV5 CL	25
Bonum	26
Econom CL	28
Econom II	29
Zubehör	30
Rinderschermaschinen	
Bonum	32
Econom CL	33
Econom II	34
Zubehör	35
Schafschermaschinen	
Econom NOVA CL	38
Econom NOVA	39
Zubehör	40

Veterinärbedarf

Favorita II	42
Favorita CLi	43
Libra	44
Zubehör	45
Durati	46
Fortis	47
Zubehör	48
Vega	49
Isis	50
Zubehör	51

Zubehör

Zubehör	52
---------	----

Erklärung unserer Verpackungs- und Verkaufseinheiten!



Palette

Anzahl der BE je Palette.



Verpackungseinheiten

Mögliche Verpackungseinheiten für 1 BE.

BE	Stück / VE	€
1 Blister	6 / Blister	Preis / 1 Blister
1 Beutel	10 / Beutel	Preis / 1 Beutel
12 Stück	12 / Beutel	Preis / 1 Stück
1 Pack	30 / Pack	Preis / 1 Pack
40 Stück	40 / Pack	Preis / 1 Stück
1 Karton	5 / Karton	Preis / 1 Karton
8 Stück	8 / Karton	Preis / 1 Stück
1 Display	10 / Display	Preis / 1 Display
6 Stück	6 / Display	Preis / 1 Stück

BE

Bestelleinheit für den Handel
Es muss immer ein Vielfaches der angegebenen Anzahl bestellt werden (z. B. BE = 12 Stück, dann in 12-er Schritten).

Stück / VE

Stückzahl pro Bestell-/ Verpackungseinheit

Preis / €

Preis für 1 BE
Ist die Spalte BE nicht befüllt oder vorhanden, bezieht sich der Preis auf 1 Stück.
Bei allen angegebenen Preisen handelt es sich um unverbindliche Preisempfehlungen des Herstellers und verstehen sich inklusive der gesetzlichen Mehrwertsteuer.

Aesculap - Qualität seit 1912

Das sagen unsere Kunden



Farah Eggers
Qualifizierte Grooming-Ausbilderin

„Ich arbeite sehr gerne mit den Aesculap Schermaschinen. Sie sind echte Allrounder bei der Salonarbeit - sind bei allen Haarstrukturen anwendbar und selbst bei Verfilzungen sehr verlässlich.“



Silke Müller-Rummels
Leiterin des WM-Groomteams
Deutschland

„Die FAV5 CL ist flexibel einsetzbar, egal ob mit Scherkopf oder Aufsteckkämmen. Auf dem Foto wurde mit dem Scherkopf gegen den Strich gearbeitet, somit erhält man ein sauberes und exaktes Ergebnis bei kürzerem Fell.“



Aileen Gebert aus Warstein
Betreiberin eines professionellen
Scherservices für Hunde und Pferde

„Die Econom CL ist super leistungsstark. Sie geht durch jedes Fell wie Butter! Sie ist einfach zu Händeln und die Akkus halten auch super lange. Außerdem ist sie auch ideal für Pferde mit Cushing.“



Jennifer Hayes
Kanadische Groomerin „Gewinnerin in PET Grooming
Medicine Hat“
Botschafterin Aesculap - Kanada

„Ich liebe es, mit der Aesculap Akkurata zu arbeiten, weil sie leicht und ergonomisch ist und gut in der Hand liegt! Die gleichmäßige Gewichtsverteilung verhindert eine Ermüdung der Muskeln! Die Akkurata gleitet mit Leichtigkeit durch das Fell und hinterlässt ein glattes Finish! Sie ist auch sehr leise und hat eine lange Akkulaufzeit! Ich benutze diese Schermaschine nicht nur in meinem Hundesalon, sondern auch bei meinen Ausstellungshunden! Die Akkurata hat einen Platz in allen Bereichen der Tierpflegeindustrie!“



Lisa Klössinger, Dressurreiterin
Trägerin des goldenen Reitabzeichens, EM-Gold (U25) im Einzel und in der Mannschaft, 5-fache Gewinnerin der bayrischen Meisterschaft, Finalsiege in etlichen nationalen und internationalen Nachwuchsturnieren

„Die Bonum liegt super in der Hand und das Scheren wird zum absoluten Vergnügen. Die extrem leise Maschine eignet sich auch hervorragend für sensible und junge Pferde. Die Bonum ist das perfekte Allroundgerät und begeistert mich jedes Mal aufs Neue.“



Einzigartiges Scherkopfsystem

- Einstellen des Plattendrucks über die Rändelschraube je nach Art des Fells
- Optimales Scherergebnis je nach Feltyp, selbst bei sehr feinem Haar
- Wiederherstellung der Schneidleistung durch Erhöhung des Plattendrucks bei nachlassender Scherqualität und damit längere Nutzungsdauer der Scherköpfe
- Gleichmäßige Biegung der Blattfeder gewährleistet eine optimale Druckverteilung auf die Oberplatte und somit einen gleichmäßigen Schnitt

Was ist so besonders an den Scherköpfen?

- Hohe Verarbeitungsqualität
- hohe Festigkeit
- hohe Elastizität durch Fräsen und Profilschleifen
- High-End Oberflächenveredelung

Maschine

- Gehäuse aus unzerbrechlichen Spezialkunststoff gefertigt
- Verschleißfester Metallschwinghebel
- Gut abgestimmtes Ventilationssystem schützt vor Überhitzung
- Lange Lebensdauer
- Kabellose Maschinen mit Lithium Ionen Akkus

Was ist so besonders an den Maschinen?

- Herstellung mittels modernsten, computergestützten Maschinen
- Hohe Produktionsstandards und Qualitätskontrolle
- Produktion in Deutschland
- Kabelmaschinen mit Motoren aus eigener Fertigung
- Kabellose Maschinen mit langlebigen Lithium-Ionen Akkus

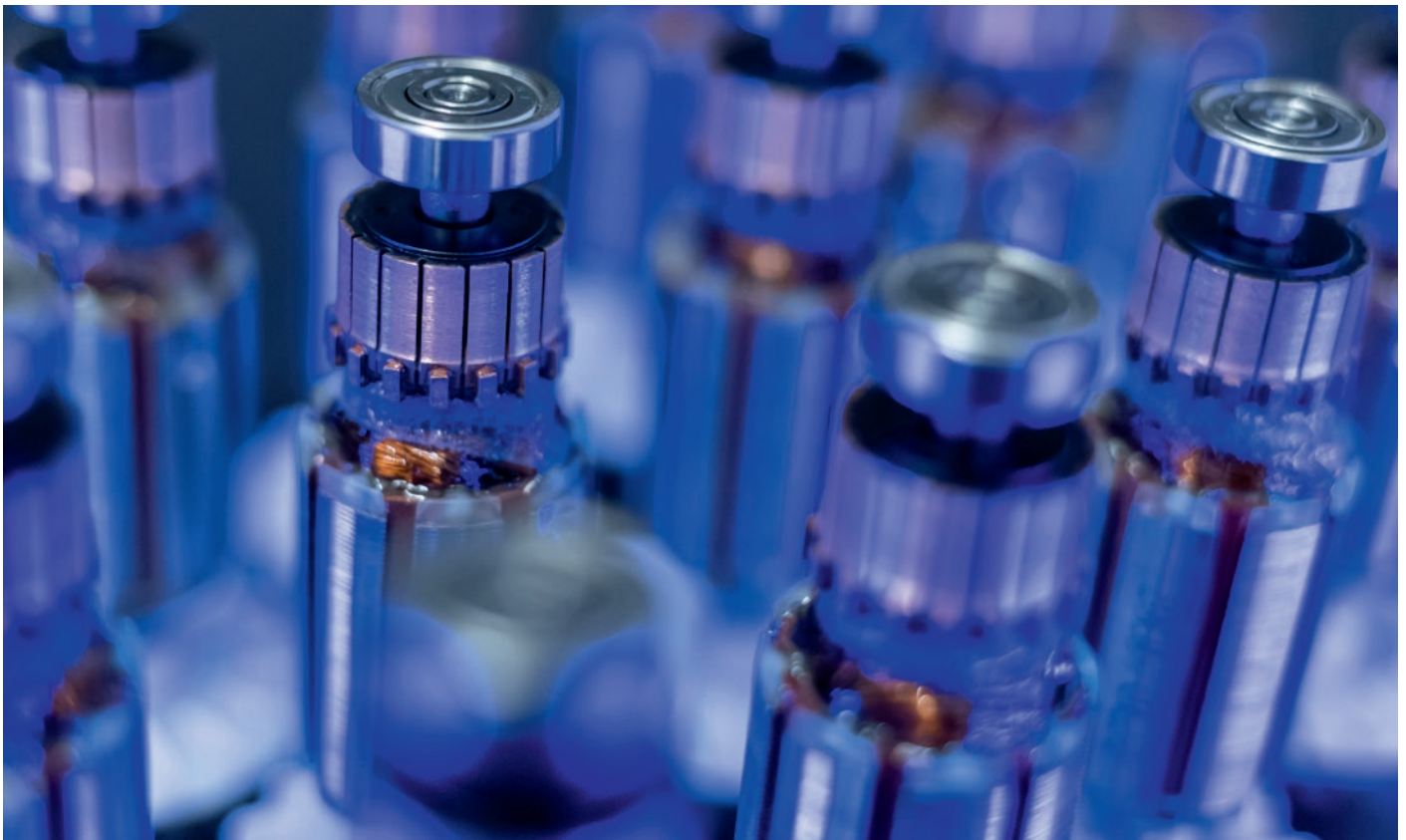

Favorita System



Aesculap Schermaschine Favorita II

Kraftvoll und laufruhig, zuverlässig und robust, entwickelt für den täglichen Dauereinsatz - die Maschine für den Profi.

- vibrationsarmer Betrieb
- **eigengefertigter, kugellagerter Aesculap Motor - Made in Germany - kraftvoll und sehr langlebig**
- gleichbleibend gute Schnittergebnisse - verschleißfester Metallschwinghebel
- Dauerbetrieb geeignet - gut abgestimmtes Ventilationssystem und leicht zu reinigender Luftfilter schützen vor Überhitzung und gewähren eine lange Lebensdauer
- ermüdungsarmes Arbeiten durch schlankes, ergonomisch geformtes Gehäuse aus unzerbrechlichem Spezialkunststoff
- komfortabel in der Anwendung - Schalter im Frontbereich der Maschine für komfortablen Einhandbetrieb
- Lieferung ohne Scherkopf

Lieferumfang:

- 1 x Schermaschine Favorita,
- 1 x Aesculap Öl (GT604),
- 1 x Bedienungsanleitung,
- 1 x Hartschalenkoffer

Technische Daten

Spannung	230 V
Leistung	35 W
Scherkopfsystem	Aesculap Favorita
Antrieb	Universal
Getriebe	Schneckenrad
Hubzahl	ca. 2.300 Hübe/min
Schalldruckpegel	70 dB
Kabellänge	5 m
Gewicht	650 g ohne Kabel
Schutzklasse	II

Art. Nr.	Farbe			€
GT104	rot	1/8	72	349,00

Art. Nr.	Beschreibung		€
GT142	Aesculap Präzisionsjustierhilfe Torqui Favorita	1/100	44,99

Aesculap Schermaschine Favorita SPEED

Kraftvoll und laufruhig, zuverlässig und robust, entwickelt für den täglichen Dauereinsatz - die Maschine für den Profi.

- vibrationsarmer Betrieb
- **eigengefertigter, kugellagerter Aesculap Motor - Made in Germany - kraftvoll und sehr langlebig**
- gleichbleibend gute Schnittergebnisse - verschleißfester Metallschwinghebel
- Dauerbetrieb geeignet - gut abgestimmtes Ventilationssystem und leicht zu reinigender Luftfilter schützen vor Überhitzung und gewähren eine lange Lebensdauer
- ermüdungsarmes Arbeiten durch schlankes, ergonomisch geformtes Gehäuse aus unzerbrechlichem Spezialkunststoff
- komfortabel in der Anwendung - Schalter im Frontbereich der Maschine für komfortablen Einhandbetrieb
- Lieferung ohne Scherkopf

Die Favorita SPEED GT114 schafft aufgrund der erhöhten Hubzahl alle schwierigen Fellbedingungen! Schnelleres Arbeiten durch mehr Hübe = Zeitersparnis.

Lieferumfang:

- 1 x Schermaschine Favorita,
- 1 x Aesculap Öl (GT604),
- 1 x Bedienungsanleitung,
- 1 x Hartschalenkoffer

Technische Daten

Spannung	230 V
Leistung	35 W
Scherkopfsystem	Aesculap Favorita
Antrieb	Universal
Getriebe	Schneckenrad
Hubzahl	ca. 3.000 Hübe/min
Schalldruckpegel	70 dB
Kabellänge	5 m
Gewicht	650 g ohne Kabel
Schutzklasse	II

Art. Nr.	Farbe			€
GT114	rot	1/8	72	389,00

Art. Nr.	Beschreibung		€
GT142	Aesculap Präzisionsjustierhilfe Torqui Favorita	1/100	44,99



Aesculap Akkuschermaschine Favorita CLI

Neueste Generation der kabellosen Favorita

DIE innovative und gewohnt leistungsstarke Akkuschermaschine für den professionellen Einsatz! Über das integrierte „InfoLED Display“ kann man jederzeit den Akku-Ladezustand sowie Öl- und Reinigungshinweise ablesen.

- inkl. Favorita InfoLED: jederzeit informiert über den Betriebszustand von Akku und Gerät!
- enorme Durchzugskraft mit 3.300 Hüben, dank hochwertigem bürstenlosen Motor
- Li-Ionen Akku der neuesten Technologie garantieren extrem lange Einsatzzeiten im Vergleich zum Vorgängermodell
- ergonomisch und perfekt ausbalanciert
- Gewicht von nur 390 g für ermüdungsarmes Arbeiten
- Ladestation mit LED-Anzeige und Ladeschächten für Maschine und Ersatzakku
- Lieferung ohne Scherkopf



Favorita InfoLED:

- zeigt bei Bedarf den Akku-Ladezustand bei Berührung - auch im ausgeschalteten Zustand
- situativer Warnhinweis in Form eines Ölkännchens bei Überschreiten des Zeitintervalls beim Ölen
- situativer Warnhinweis falls die Steuerung ein Problem z. B. wegen Überhitzung registriert



Technische Daten

Scherkopfsystem	Aesculap Favorita
Antrieb	bürstenloser EC Motor
Getriebe	Schwinghebel / Exzenter
Hubzahl	ca. 3.300 Hübe/min
Akkutechnologie	Li-Ion
Akkukapazität	2.850 mAh
Akkulaufzeit	180 min
Akkuladezeit	240 min
Schalldruckpegel	63 dB
Gewicht	390 g inkl. Akku und Scherkopf

Art. Nr.	Beschreibung	Farbe			€
GT234-NB	inkl. 1 Akku	blau	1/9	81	329,00
GT234-SR	inkl. 1 Akku	rot	1/9	81	329,00
GT236-NB	inkl. 2 Akkus	blau	1/9	81	359,00
GT236-SR	inkl. 2 Akkus	rot	1/9	81	359,00

Art. Nr.	Beschreibung	Kapazität Akku		€
XT431	Ersatzakku	2.850 mAh	1/20	59,99

Set beinhaltet:

- 1 x Akkuschermaschine Favorita CLI,
- 1 x Aesculap Öl (GT604),
- 1 x Bedienungsanleitung,
- 1 x Ladestation,
- 1 x Netzteil mit Wechselstecker (EU, UK, US, AUS),

je nach Modell: 1 oder 2 x Li-Ion Akku

Favorita System



Aesculap Akkuschermaschine Favorita CL

Kabellos für mehr Bewegungsfreiheit! Der leistungsstarke Akku stattet die Maschine mit genügend Kraft für bis zu 60 Minuten Einsatzdauer aus!

- gut abgestimmtes Ventilationssystem schützt vor Überhitzung und gewährt eine lange Lebensdauer
- ermüdungsarmes Arbeiten durch schlankes, ergonomisch geformtes Gehäuse aus unzerbrechlichem Spezialkunststoff
- komfortabel in der Anwendung - Schalter im hinteren Bereich der Maschine für komfortablen Einhandbetrieb
- gleichbleibend gute Schnittergebnisse - verschleißfester Metallschwinghebel
- Dauerbetrieb geeignet durch zweiten Akku
- Lieferung ohne Scherkopf
- Kabelbetrieb mit Adapter GT207 möglich



Mit Adapter GT207 wird Ihre batteriebetriebene Schermaschine ganz einfach zur kabelgebundenen Ausführung. Einfach anstelle des Akkus den Adapter einstecken und schon genießen Sie unterbrechungsfreien Betrieb.

Technische Daten

Scherkopfsystem	Aesculap Favorita
Antrieb	DC Motor
Getriebe	Planetengetriebe
Hubzahl	ca. 2.300 Hübe/min
Akkutechnologie	Li-Ion
Akkukapazität	1.200 mAh
Akkulaufzeit	60 min
Akkuladezeit	50 min
Schalldruckpegel	65 dB
Gewicht	475 g inkl. Akku und Scherkopf

Art. Nr.	Farbe			€
GT206	rot	1/6	54	479,00

Art. Nr.	Beschreibung	Kapazität Akku		€
GT142	Aesculap Präzisionsjustierhilfe Torqui Favorita		1/100	44,99
GT201	Ersatzakku	1.200 mAh	1/35	71,99
GT207	Adapter inkl. Netzteil		1/8	85,99

Lieferumfang:
 1 x Akkuschermaschine,
 1 x Ladestation (GT203),
 2 x Li-Ionen Akkus (GT201),
 1 x Aesculap Öl (GT604),
 1 x Bedienungsanleitung,
 1 x Hartschalenkoffer

Aesculap Edelstahl-Aufsteckkamm Favorita

- für Favorita Scherköpfe GH700, GT736, GT746 und GT710
- gleichmäßiges und optimales Schnittbild
- verschiedene Schnittlängen bis zu 25 mm möglich
- gleitet leicht durch das Fell
- einfach und schnell aufsteckbar
- Im Set als auch einzeln erhältlich

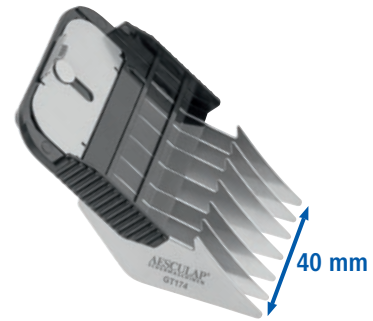

Set GT170 bestehend aus 5 Aufsteckkämmen



Tipp:
Addieren Sie die Schnittlänge des Scherkopfes mit der Schurhöhe des Edelstahl-Aufsteckkamms, z.
B. GT170 1,8 mm + GT173 = Schnittlänge 14,8 mm

Art. Nr.	Beschreibung	Schurhöhe		€
GT170	Set		1/20	43,99
GT173	einzel	13 mm	1	9,99
GT174	einzel	16 mm	1	9,99
GT175	einzel	19 mm	1	9,99
GT176	einzel	22 mm	1	9,99
GT177	einzel	25 mm	1	9,99



Aesculap Präzisionsjustierhilfe Torqui Favorita

Mit diesem „Drehmomentschlüssel“ lässt sich jeder Favorita Scherkopf kinderleicht einstellen.

- präzise Grundeinstellung des Schermesserdrucks
- Erhöhung der Scherkopflebensdauer durch längere Nachschleifintervalle
- gleichbleibende Schnitthaltigkeit
- einfaches Handling
- keine Vorkenntnisse notwendig
- klein, handlich, wartungsfrei
- Präzisionsinstrument „engineered in Germany“
- einsetzbar für alle Favorita Scherköpfe
- alle Favorita Scherköpfe sind nachrüstbar mit der entsprechenden Rändelschraube



Für den perfekten Schermesserdruck!

Bei Bedarf ist die Rändelschraube bis zu einer halben Umdrehung nachzujustieren!



Art. Nr.		€
GT142	1/100	44,99

Art. Nr.	Beschreibung	BE	Stück / VE		€
GT143	Rändelschraube für Torqui Favorita	1 Pack	5 / Pack	1/1	16,99

Favorita System

GH700 0,05 mm



GH703 0,1 mm



GT730 0,5 mm



GT772 0,7 mm



GH712 1 mm



GT736 1 mm



GT746 1,5 mm

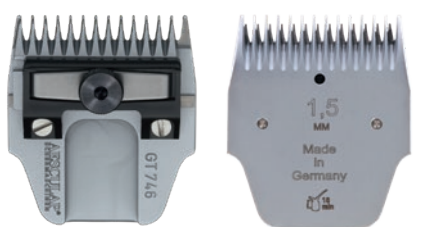

GT710 1,8 mm



GH715 2 mm



GT742 2 mm



GT749 2,8 mm



GT748 3 mm



GT754 3 mm



GT758 5 mm



GT770 7 mm



GT779 9 mm



GT782 12 mm



GT784 16 mm

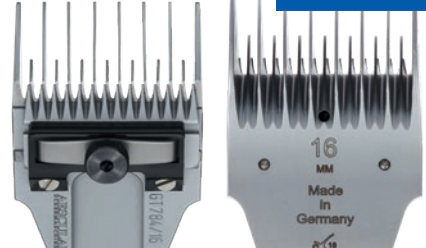



Aesculap Scherkopf Favorita

Präzision vom Profi für den Profi!

Scherköpfe aus dem Hause Aesculap Schermaschinen verstehen sich als Präzisionsteile mit dem Anspruch zur Perfektion. Der Scherkopf entscheidet über die Performance jeder Schermaschine. Die Favorita Scherköpfe aus der Metallschmiede in Suhl/Thüringen sind echte „Made-in-Germany“-Produkte.

Aus Kohlenstoff-Rohlingen erster Güte werden in mehreren Fertigungsstufen nach medizintechnischen Richtlinien außergewöhnlich hochwertige Schneidwerkzeuge hergestellt. Bis auf den Härtungsvorgang verlassen die Teile niemals die Produktionsstätte.



Diese „Inhouse“-Fertigung hat nur Vorteile für Sie:

- unvergleichbar lange Schnitthaltigkeit durch Kohlenstoffstahl erster Güte
- gleichbleibend hohes Schneidvermögen jedes einzelnen Scherkopfes durch modernste CNC-Schleif- und -Fräñanlagen
- außerordentliches Fellgleitverhalten durch High-End-Oberflächen-Veredelung
- gleichmäßiges und sauberes Schnittbild durch die eigens entwickelte Zähnegeometrie
- extrem oft, mindestens 7 mal nachschleifbar durch die Kombination von Materialhärte, -qualität und Fertigungs-Know-How
- gleichbleibende Scherperformance durch einstell- und justierbaren Schermesserdruck

Präzisions-Hohlschliff für bestes Schurergebnis

Eigens entwickelte Zähnegeometrie für präzises Eintauchen in das Fell

Favorita-Exklusiv: Plattendruck exakt über die Rändelschraube einstell- und justierbar

Spezieller Schraubenkopf für den Einsatz des Aesculap-Torqui = optimaler Plattendruck

1,8 MM Made in Germany

Außerordentliches Fellgleitverhalten durch High-End-Oberflächenveredelung

Rohmaterial erster Güte für lange Schnitthaltigkeit und mindestens 7-maliges Nachschleifen

Art. Nr.	Schurhöhe	Scherbreite		€
GH700	0,05 mm	40 mm	1/10/100	65,99
GH703	0,1 mm	40 mm	1/10/100	65,99
GT730	0,5 mm	40 mm	1/10/100	65,99
GT772	0,7 mm	20 mm	1/10/100	79,99
GH712	1 mm	40 mm	1/10/100	65,99
GT736	1 mm	40 mm	1/10/100	65,99
GT746	1,5 mm	40 mm	1/10/100	69,99
GT710	1,8 mm	40 mm	1/10/100	66,99
GH715	2 mm	40 mm	1/10/100	71,99

Art. Nr.	Schurhöhe	Scherbreite		€
GT742	2 mm	40 mm	1/10/100	65,99
GT749	2,8 mm	60 mm	1/10/100	91,99
GT748	3 mm	40 mm	1/10/100	65,99
GT754	3 mm	40 mm	1/10/100	64,99
GT758	5 mm	40 mm	1/10/100	69,99
GT770	7 mm	40 mm	1/10/100	79,99
GT779	9 mm	40 mm	1/10/100	79,99
GT782	12 mm	40 mm	1/10/100	114,00
GT784	16 mm	40 mm	1/10/100	114,00

Favorita System

Aesculap Scherkopf mit DLC-Beschichtung Favorita

Die Aesculap „Diamond Like Carbon“ (DLC)-Beschichtung verknüpft in idealer Weise die Eigenschaftsprofile von Diamant- und PTFE basierter Oberflächenveredelung. Diese Spezialbeschichtung garantiert hervorragende Produkteigenschaften:

- hoher Verschleißschutz und längere Lebensdauer
- exzellente Gleitfähigkeit durch minimierten Reibungswiderstand
- verlängerte Schnitthaltigkeit
- erhöhter Korrosionsschutz
- weniger Pflegeaufwand dank schmutzabweisender Oberfläche



Die Favorita-System bedingten Vorteile gelten selbstverständlich auch für diese mit DLC-Beschichtung ausgestatteten Scherköpfe.



Art. Nr.	Schurhöhe	Scherbreite		€
GH700D	0,05 mm	40 mm	1/10/100	72,99
GH703D	0,1 mm	40 mm	1/10/100	72,99
GT754D	3 mm	40 mm	1/10/100	74,99
GT758D	5 mm	40 mm	1/10/100	79,99
GT770D	7 mm	40 mm	1/10/100	89,99
GT779D	9 mm	40 mm	1/10/100	89,99

Pflegeschritte Favorita Scherköpfe



Demontieren



Reinigen



Trocknen



Ölen

Auf die besonders sorgfältige Reinigung der Zahn-
lücken ist zu achten. Bei Verwendung von Des-
infektionsmitteln sind die Scherköpfe gründlich zu
trocknen, um Korrosion zu verhindern. Nach dem
Reinigen sind die Scherköpfe einzuölen.



Die Schermesser sind vor jeder Benutzung bei montiertem Scherkopf einzuölen!

Während der Arbeit ist alle 5-10 Minuten zu ölen. Dazu wird das spezielle Schermaschinenöl mit 3 Tropfen auf die Zähne und mit 2 Tropfen zwischen die Zähne gegeben.



Nach dem Ölen lässt man die Maschine einige Sekunden im Leerlauf laufen, damit sich das Öl gut verteilen kann und nicht auf das Haar des Tieres übertragen wird. Mit der richtigen Wartung und Pflege kann die Haltbarkeit der Scherköpfe bis zu 20 % erhöht werden. Auch das Nachschleifen kann verzögert werden.

Für das Ölen zwischen den Schermessern eignet sich auch sehr gut ein Ölspray mit einem Röhrchen als Aufsatz. Damit wird noch mehr Druck erzeugt und das Öl besser zwischen den Messern verteilt.



Das SnapOn System von Aesculap zeichnet sich aus durch:

- Kompatibles Scherkopfsystem
- Scherkopf GT330 im Lieferumfang enthalten
- Kabelmaschinen mit Motoren aus eigener Fertigung
- Kabellose Maschinen mit Lithium-Ionen Akkus



Wechseln des Scherkopfes

Abnehmen des Scherkopfes:

- lösen Sie durch betätigen der Drucktaste die Arretierung des Scherkopfes
- drücken Sie von vorne gegen den Scherkopf, um ihn nach hinten abzuklappen
- ziehen Sie den Scherkopf vom Messerscharnier



Aufsetzen des Scherkopfes:

- setzen Sie den Scherkopf auf das Messerscharnier
- schalten Sie die Maschine ein
- drücken Sie den Scherkopf nach vorne bis er einrastet



Wichtig: damit der Schwinghebel in den Scherkopf einrasten kann, muss die Maschine eingeschaltet werden.

Rastet er nicht ein ist ein „ratterndes“ Geräusch zu hören, und der Scherkopf schneidet nicht.



Tipp: Sollte das Messerscharnier für den Scherkopf mal versehentlich angeklappt sein, können Sie dieses mittels eines Schraubendrehers wieder lösen.

Reinigung und Pflege des Scherkopfes:

GT604 Aesculap Öl
GTA103 Aesculap Blade Cool 2.0

Wir empfehlen vor jeder Schur den Scherkopf zu ölen. Mit dem Blade Cool können Sie die Wärmeentwicklung reduzieren und gleichzeitig reinigen. Nutzen Sie dieses mindestens alle 10 Minuten. Auch das Ölen während der Schur verbessert die Schur und verlängert die Schärfe des Scherkopfes.



SnapOn System



Aesculap Akkuschermaschine Durati

Die neue Akkuschermaschine überzeugt durch bestes Preis-/Leistungsverhältnis in bewährter Aesculap Qualität. Das leichte, ausbalancierte Gewicht gepaart mit gewohnt ausgereifter Aesculap-Performance, bei gleichzeitig ausgereifter Akku-Laufzeit ergibt ein Produkt der Extraklasse im SnapOn-Segment.

- hohe Schergeschwindigkeit durch hohe Hubzahl von 3500 Hüben pro Minute für ein optimales Schnittbild
- starker Akku mit Lithium-Ionentechnik ermöglicht sehr lange Laufzeit bis zu 4 Stunden
- kraftvoller, bürstenloser Motor für enorme Durchzugskraft
- ergonomisch geformter Griffbereich
- ermüdungsarmes Arbeiten durch sehr geringes Gewicht
- Ladestation mit Ladeschächten für Maschine und Akku mit LED-Anzeige
- inkl. Scherkopf GT330 #10 (1,5 mm)



Akku und Ladestation kompatibel mit Favorita CLi und FAV5 CL

Technische Daten

Scherkopfsystem	Aesculap SnapOn, Kompatible
Antrieb	bürstenloser EC Motor
Getriebe	Schwinghebel / Exzenter
Hubzahl	ca. 3.500 Hübe/min
Akkutechnologie	Li-Ion
Akkukapazität	2.850 mAh
Akkulaufzeit	240 min
Akkuladezeit	240 min
Schalldruckpegel	63 dB
Gewicht	380 g inkl. Akku und Scherkopf

Art. Nr.	Beschreibung	Farbe			€
GT434-RS	inkl. 1 Akku und Scherkopf GT330 #10 (1,5 mm)	signalrot	1/9	81	279,00
GT436-RS	inkl. 2 Akkus und Scherkopf GT330 #10 (1,5 mm)	signalrot	1/9	81	315,00
XT434-WP	ProWhite inkl. 1 Akku und Scherkopf GT330 #10 (1,5 mm)	weiß	1/9	81	279,00
XT436-WP	ProWhite inkl. 2 Akkus und Scherkopf GT330 #10 (1,5 mm)	weiß	1/9	81	315,00

Lieferumfang:

- 1 x Akkuschermaschine Durati,
- 1 x Scherkopf (GT330),
- 1 x Aesculap Öl (GT604),
- 1 x Netzteil mit Wechselstecker (EU, UK, US, AUS),
- 1 x Ladestation,
- 1 x Bedienungsanleitung

Art. Nr.	Beschreibung	Kapazität Akku		€
XT431	Ersatzakku	2.850 mAh	1/20	59,99



Aesculap Akkuschermaschine FAV5 CL

Die professionelle FAV5 Akkuschermaschine mit Aesculap SnapOn-Scherkopfsystem (kompatibel mit Scherköpfen von Oster, Wahl und Moser), zeichnet sich durch besondere Robust- und Langlebigkeit aus. Die ergonomische und kompakte Bauweise ermöglicht ermüdungsarmes Arbeiten.

- nahezu vibrationsfreier Betrieb durch laufruhigen, kugelgelagerten Motor
- gleichbleibend gute Scherergebnisse durch verschleißfesten Metallschwinghebel
- gut abgestimmtes Ventilationssystem schützt vor Überhitzung und gewährt eine lange Lebensdauer
- ermüdungsarmes Arbeiten durch schlankes, ergonomisch geformtes Gehäuse aus unzerbrechlichem Spezialkunststoff
- starker Akku mit Lithium-Ionentechnik ermöglicht sehr lange Laufzeit von über 3 Stunden
- inkl. Scherkopf GT330 #10 (1,5 mm)



Die Schermaschine für den Profi!
Über 3 Stunden Einsatzzeit mit einer Akkuladung!

Technische Daten

Scherkopfsystem	Aesculap SnapOn, Kompatible
Antrieb	DC Motor
Getriebe	Planetengetriebe
Hubzahl	ca. 2.300 Hübe/min
Akkutechnologie	Li-Ion
Akkukapazität	2.850 mAh
Akkulaufzeit	240 min
Akkuladezeit	240 min
Schalldruckpegel	65 dB
Gewicht	450 g inkl. Akku und Scherkopf

Art. Nr.	Farbe			€
GT304-PR	rot	1/9	81	399,00

Art. Nr.	Beschreibung	Kapazität Akku		€
GT207	Adapter inkl. Netzteil		1/8	85,99
XT431	Ersatzakku	2.850 mAh	1/20	59,99

Lieferumfang:

- 1 x Akkuschermaschine,
- 1 x Scherkopf GT330 #10 (1,5 mm),
- 1 x Li-Ionen Akku,
- 1 x Ladeschale,
- 1 x Netzteil mit Wechselstecker (EU, UK, US, AUS),
- 1 x Aesculap Öl (GT604),
- 1 x Bedienungsanleitung

SnapOn System



Aesculap Schermaschine FAV5

Kraftvoll und lauf ruhig, zuverlässig und robust, entwickelt für den täglichen Dauereinsatz - die Maschine für den Profi auch mit SnapOn Messersystem.

- robuste Technologie der Favorita, aber mit SnapOn Scherkopfsystem, passend auch für Marken Oster, Andis, Wahl und Moser
- **eigengefertigter, kugellagerter Aesculap Motor - Made in Germany - kraftvoll und sehr langlebig**
- gleichbleibend gute Schnittergebnisse - verschleißfester Metallschwinghebel
- Dauerbetrieb geeignet - gut abgestimmtes Ventilationssystem und leicht zu reinigender Luftfilter schützen vor Überhitzung und gewähren eine lange Lebensdauer
- ermüdungsarmes Arbeiten durch schlankes, ergonomisch geformtes Gehäuse aus unzerbrechlichem Spezialkunststoff
- komfortabel in der Anwendung - Schalter im Frontbereich der Maschine für komfortablen Einhandbetrieb
- inkl. Scherkopf GT330 #10 (1,5 mm)



Technische Daten

Spannung	230 V
Netzfrequenz	50 - 60 Hz
Leistung	35 W
Scherkopfsystem	SnapOn, Kompatible
Antrieb	Universal
Getriebe	Schneckenrad
Hubzahl	ca. 2.300 Hübe/min
Schalldruckpegel	70 dB
Kabellänge	5 m
Gewicht	650 g ohne Kabel
Schutzklasse	II

Lieferumfang:
 1 x Schermaschine FAV5,
 1 x Scherkopf (GT330),
 1 x Aesculap Öl (GT604),
 1 x Bedienungsanleitung,
 1 x Hartschalenkoffer

Art. Nr.	Beschreibung	Farbe			€
GT105	inkl. Scherkopf GT330 #10 (1,5 mm)	rot	1/8	72	359,00

Aesculap Edelstahl-Aufsteckkamm SnapOn



- für SnapOn Scherköpfe GT317, GT326, GT330 und GT333
- gleichmäßiges und optimales Schnittbild
- verschiedene Schnittlängen bis zu 32 mm möglich
- dank formstabiler Edelstahl-Kammzinken gleiten Sie mühelos durch das Fell
- einfach und schnell aufsteckbar
- dank Farbcode ist die gewünschte Schnittlänge schnell identifizierbar

GTA129 bestehend aus 9 SnapOn Aufsteckkämmen: 3 mm, 6 mm, 10 mm, 13 mm, 16 mm, 19 mm, 22 mm, 25 mm, 32 mm

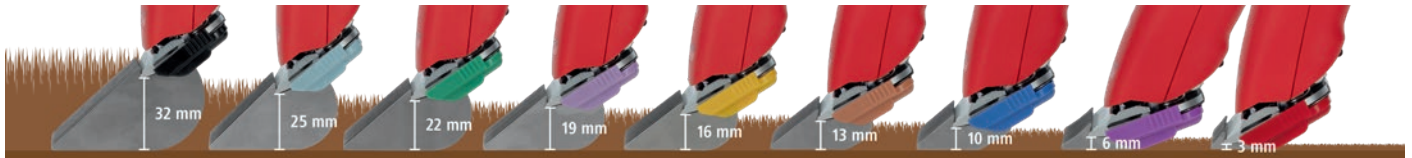

Tipp: Addieren Sie die Schnittlänge des Scherkopfes mit der Schurhöhe des Edelstahl-Aufsteckkamms, z. B. GT330 1,5 mm + GTA133 = Schnittlänge 14,5 mm

Art. Nr.	Beschreibung	Farbe	Schurhöhe		€
GTA129	Set			1/20	44,99
GTA130	einzel	rot	3 mm	1/100	7,99
GTA131	einzel	violett	6 mm	1/100	7,99
GTA132	einzel	blau	10 mm	1/100	7,99
GTA133	einzel	braun	13 mm	1/100	7,99
GTA134	einzel	gelb	16 mm	1/100	7,99
GTA135	einzel	lila	19 mm	1/100	7,99
GTA136	einzel	grün	22 mm	1/100	7,99
GTA137	einzel	hellblau	25 mm	1/100	7,99
GTA138	einzel	schwarz	32 mm	1/100	7,99



Aesculap Edelstahl-Aufsteckkamm SnapOn breit



- breite Ausführung für SnapOn Scherköpfe GT397, GT398 und GT399
- gleichmäßiges und optimales Schnittbild
- verschiedene Schnittlängen bis zu 19 mm möglich
- dank formstabiler Edelstahl-Kammzinken gleiten Sie mühelos durch das Fell
- einfach und schnell aufsteckbar



breite Ausführung für SnapOn Scherköpfe GT397, GT398 und GT399

Art. Nr.	Beschreibung	Farbe	Schurhöhe		€
GTA144	einzel	braun	13 mm	1/200	13,99
GTA145	einzel	gelb	16 mm	1/200	13,99
GTA146	einzel	orange	19 mm	1/200	13,99

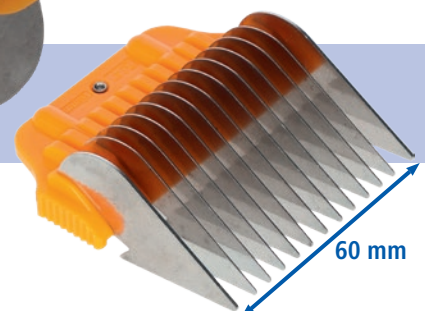

SnapOn System

GT305 0,2 mm



GT310 0,25 mm



GT317 0,5 mm

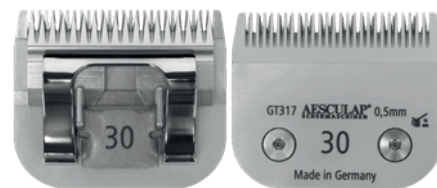

GT320 0,8 mm



GT323 0,8 mm

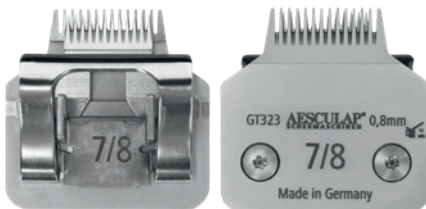

GT326 1,2 mm



GT330 1,5 mm



GT333 2,0 mm



GT341 2,8 mm



GT343 3,2 mm



GT345 3,2 mm

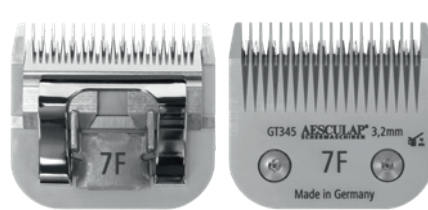

GT357 6,3 mm



GT360 6,3 mm

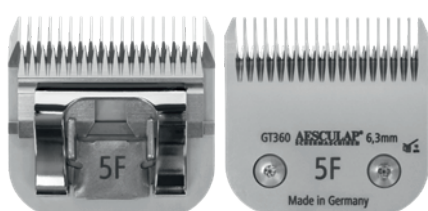

GT366 9,5 mm

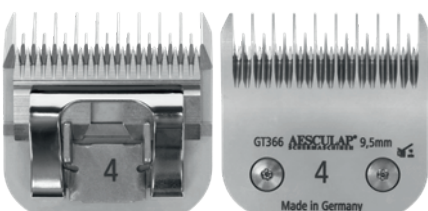

GT364 9,5 mm



NEW

GT397 0,5 mm



NEW

GT398 1,0 mm



NEW

GT399 1,5 mm



GT339 2,4 mm



GT397, GT398 und GT399 perfekt in Kombination mit den extra-breiten Aufsteckkämmen GT144-GT146



Aesculap Scherkopf SnapOn

Scherköpfe aus dem Hause Aesculap Schermaschinen verstehen sich als Präzisionsteile mit dem Anspruch zur Perfektion. Der Scherkopf entscheidet über die Performance jeder Schermaschine. Die SnapOn Scherköpfe aus der Metallschmiede in Suhl/Thüringen sind echte „Made-in-Germany“-Produkte.

Aus Kohlenstoff-Rohlingen erster Güte werden in mehreren Fertigungsstufen nach medizintechnischen Richtlinien außergewöhnlich hochwertige Schneidwerkzeuge hergestellt. Bis auf den Härtungsvorgang verlassen die Teile niemals die Produktionsstätte.

Diese „Inhouse“-Fertigung hat nur Vorteile für Sie:

- unvergleichbar lange Schnitthaltigkeit durch Kohlenstoffstahl erster Güte
- gleichbleibend hohes Schneidvermögen jedes einzelnen Scherkopfes durch modernste CNC-Schleif- und -fräsanlagen
- außerordentliches Fellgleitverhalten durch High-End-Oberflächen-Veredelung
- gleichmäßiges und sauberes Schnittbild durch die eigens entwickelte Zähnegeometrie
- extrem oft, mindestens 7 mal nachschleifbar durch die Kombination von Materialhärte, -qualität und Fertigungs-KnowHow

Präziser und gleichbleibender Plattendruck für kontrollierte Wärmeentwicklung

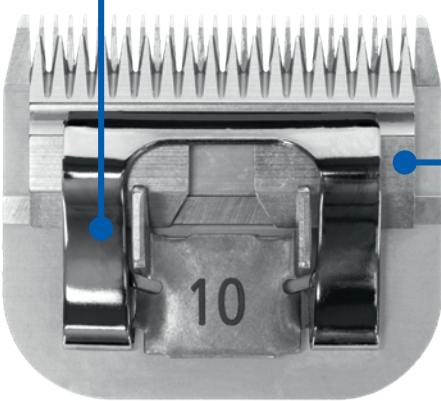

Eigens entwickelte Zähnegeometrie für präzises Eintauchen in das Fell

Präzisions-Hohlschliff für bestes Schurergebnis

Rohmaterial erster Güte für lange Schnitthaltigkeit und mindestens 7-maliges Nachschleifen



Außerordentliches Fellgleitverhalten durch High-End-Oberflächenveredelung



Art. Nr.	Scherkopfgröße	Schurhöhe	Scherbreite		€
GT305	50	0,2 mm	40 mm	1/10/50	40,99
GT310	40	0,25 mm	40 mm	1/10/50	40,99
GT317	30	0,5 mm	40 mm	1/10/50	40,99
GT320	5/8	0,8 mm	20 mm	1/10/50	49,99
GT323	7/8	0,8 mm	20 mm	1/10/50	49,99
GT326	15	1,2 mm	40 mm	1/10/50	40,99
GT330	10	1,5 mm	40 mm	1/10/50	40,99
GT333	9	2 mm	40 mm	1/10/50	45,99
GT341	8 1/2	2,8 mm	40 mm	1/10/50	49,99
GT343	7	3,2 mm	40 mm	1/10/50	45,99
GT345	7 F	3,2 mm	40 mm	1/10/50	45,99
GT357	5	6,3 mm	40 mm	1/10/50	56,99
GT360	5 F	6,3 mm	40 mm	1/10/50	56,99
GT366	4	9,5 mm	40 mm	1/10/50	58,99
GT364	4 F	9,5 mm	40 mm	1/10/50	56,99
GT397	30 wide	0,5 mm	60 mm	1/10/50	54,99 NEW
GT398	15 wide	1 mm	60 mm	1/10/50	54,99 NEW
GT399	10 F wide	1,5 mm	60 mm	1/10/50	54,99 NEW
GT339	10 wide	2,4 mm	60 mm	1/10/50	51,99

Aesculap Scherkopf mit DLC-Beschichtung SnapOn

Die Aesculap „Diamond Like Carbon“ (DLC)-Beschichtung verknüpft in idealer Weise die Eigenschaftsprofile von Diamant- und PTFE basierter Oberflächenveredelung. Diese Spezialbeschichtung garantiert hervorragende Produkteigenschaften:

- hoher Verschleißschutz und längere Lebensdauer
- exzellente Gleitfähigkeit durch minimierten Reibungswiderstand
- verlängerte Schnitthaltigkeit
- erhöhter Korrosionsschutz
- weniger Pflegeaufwand dank schmutzabweisender Oberfläche



Die SnapOn-System bedingten Vorteile gelten selbstverständlich auch für diese mit DLC-Beschichtung ausgestatteten Scherköpfe.

Art. Nr.	Scherkopfgröße	Schurhöhe	Scherbreite		€
GT330D	10	1,5 mm	40 mm	1/10/50	48,99
GT345D	7 F	3,2 mm	40 mm	1/10/50	53,99
GT360D	5 F	6,3 mm	40 mm	1/10/50	67,99
GT364D	4 F	9,5 mm	40 mm	1/10/50	67,99





Aesculap Akkuschermaschine Akkurata

Die kabellose Schermaschine als ideales Produkt für kleinflächige Partien in der Kleintierschur, wie z. B. Rücken, Hals, Bauch, Kopf und Gesicht.

- sehr gute Schneidleistung durch Scherkopf aus spezieller Stahllegierung (Karbonstahl)
- liegt perfekt in der Hand durch schlanke Form
- arbeitet sehr leise und ohne Vibration
- inkl. 5 Aufsteckkämme (4, 8, 12, 16, 20 mm)
- kann auch mit angestecktem Ladekabel betrieben werden
- ohne Werkzeug abnehmbarer Scherkopf für einfache Reinigung
- feingezahnter Präzisions-Scherkopf mit integrierter 3-stufiger Schnittlängenverstellung (0,5/1,5/2,5 mm)



Tipp:

Dank feingezahntem Scherkopf und extremer Laufruhe auch sehr gut für die Schur von Katzen und Angorakaninchen geeignet

Technische Daten

Spannung	4,8 V
Scherkopfsystem	Aesculap Spezial
Antrieb	DC Motor
Hubzahl	ca. 4.800 Hübe/min
Akkutechnologie	Li-Ion
Akkukapazität	800 mAh
Akkulaufzeit	100 min
Akkuladezeit	60 min
Scherbreite	40 mm
Schurhöhe	0,5 mm / 1,5 mm / 2,5 mm
Schalldruckpegel	60 dB
Abmessungen	17 cm x 4,6 cm x 4,6 cm
Gewicht	250 g inkl. Akku und Scherkopf

Lieferumfang:

- 1 x Akkuschermaschine,
- 1 x Scherkopf (GT606),
- 5 x Aufsteckkämme (4, 8, 12, 16, 20 mm),
- 1 x Bürste,
- 1 x Ladestation,
- 1 x Ölfäschchen,
- 1 x Bedienungsanleitung

Art. Nr.	Farbe	Scherbreite			€
GT405	weiß	40 mm	1/8	180	249,00

Art. Nr.	Beschreibung		€
GT606	Ersatzscherkopf für Akkurata/Vega	1/10/120	39,99
GT606D	Ersatzscherkopf für Akkurata/Vega mit DLC	1/10/120	49,99

Trimmer



Aesculap Akkutrimmer Exacta

Der Trimmer für die speziellen Partien, wie z. B. Pfoten und Gesicht sowie für präzises Konturenschneiden.

- sehr gute Schneidleistung durch Scherkopf aus spezieller Stahllegierung (Karbonstahl)
- liegt perfekt in der Hand durch schlanke Form
- arbeitet sehr leise und ohne Vibration
- geringes Gewicht von nur 115 g inkl. Akku und Scherkopf
- hautnaher, sicherer Schnitt mit ca. 0,5 mm
- für verschiedene Felllängen: Kammaufsatz lässt sich auf 4 Schnittlängen von ca. 3 - 6 mm einstellen



Tipp:
extra schmaler Scherkopf erleichtert Präzisions- und Detailarbeiten

Technische Daten

Scherkopfsystem	Aesculap Spezial
Antrieb	DC Motor
Hubzahl	ca. 5.700 Hübe/min
Akkutechnologie	Li-Ion
Akkuspannung	3,7 V
Akkukapazität	600 mAh
Akkulaufzeit	90 - 120 min
Akkuladezeit	90 min
Scherbreite	24 mm
Schurhöhe	0,5 mm
Schalldruckpegel	60 dB
Abmessungen	140 mm x 30 mm x 36 mm
Gewicht	115 g inkl. Akku und Scherkopf

Art. Nr.	Farbe	Scherbreite			€
GT416	weiß	24 mm	1/10	180	149,00
GT416-VR	rot	24 mm	1/9	180	149,00

Art. Nr.	Beschreibung		€
GT608	Ersatzscherkopf für Exacta/Isis	1/10/210	34,99
GT608D	Ersatzscherkopf für Exacta/Isis mit DLC	1/10/210	43,49

Lieferumfang:

- 1 x Akkutrimmer,
- 1 x Scherkopf 0,5 mm (GT608),
- 1 x Ladestation,
- 1 x Aufsteckkamm (einstellbar auf 4 verschiedene Schnittlängen 3 - 6 mm),
- 1 x Bürste,
- 1 x Ölfläschchen,
- 1 x Bedienungsanleitung

Ersatzscherkopf für Akkurata/Vega mit DLC

Die Aesculap „Diamond Like Carbon“ (DLC)-Beschichtung verknüpft in idealer Weise die Eigenschaftsprofile von Diamant- und PTFE basierter Oberflächenveredelung. Diese Spezialbeschichtung garantiert hervorragende Produkteigenschaften:

- hoher Verschleißschutz und längere Lebensdauer
- exzellente Gleitfähigkeit durch minimierten Reibungswiderstand
- verlängerte Schnitthaltigkeit
- erhöhter Korrosionsschutz
- weniger Pflegeaufwand dank schmutzabweisender Oberfläche
- werkzeuglos abklappbar zum schnellen Wechseln und Reinigen
- 3-stufige Schnittlängenverstellung (0,5 / 1,5 / 2,5 mm) direkt am Scherkopf
- Made in Germany



Art. Nr.		€
GT606D	1/10/120	49,99

Ersatzscherkopf für Akkurata/Vega

- perfektes Gleiten durchs Fell mit dem präzisionsgeschliffenen Scherkopf aus hochwertigem Karbonstahl
- werkzeuglos abklappbar zum schnellen Wechseln und Reinigen
- 3-stufige Schnittlängenverstellung (0,5 / 1,5 / 2,5 mm) direkt am Scherkopf
- Made in Germany



Art. Nr.		€
GT606	1/10/120	39,99

Ersatzscherkopf für Exacta/Isis mit DLC

Die Aesculap „Diamond Like Carbon“ (DLC)-Beschichtung verknüpft in idealer Weise die Eigenschaftsprofile von Diamant- und PTFE basierter Oberflächenveredelung. Diese Spezialbeschichtung garantiert hervorragende Produkteigenschaften:

- hoher Verschleißschutz und längere Lebensdauer
- exzellente Gleitfähigkeit durch minimierten Reibungswiderstand
- verlängerte Schnitthaltigkeit
- erhöhter Korrosionsschutz
- weniger Pflegeaufwand dank schmutzabweisender Oberfläche
- feingezahnter, präzisionsgeschliffener Scherkopf
- sehr schmale Schnittbreite - nur 24 mm - für Konturen und Feinarbeiten
- hautnaher, sicherer Schnitt mit ca. 0,5 mm
- Made in Germany



Art. Nr.		€
GT608D	1/10/210	43,49

Ersatzscherkopf für Exacta/Isis

- feingezahnter, präzisionsgeschliffener Scherkopf aus hochwertigem Karbonstahl
- sehr schmale Schnittbreite - nur 24 mm - für Konturen und Feinarbeiten
- hautnaher, sicherer Schnitt mit ca. 0,5 mm
- Made in Germany





Art. Nr.		€
GT608	1/10/210	34,99

Groomingbedarf

Aesculap Fellkamm mit Aluminiumgriff

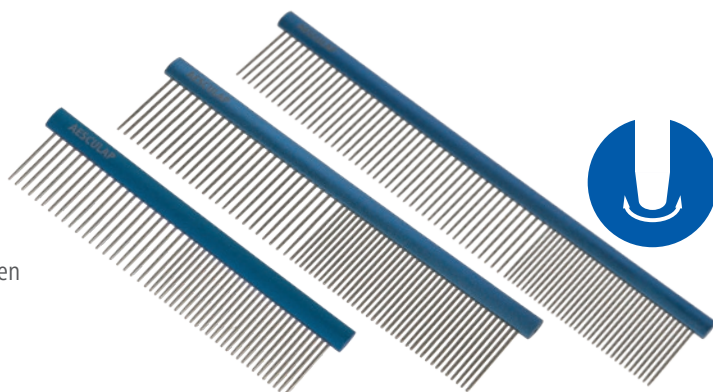
- Kämme in bewährter Aesculap Qualität und bester Preis-/Leistung
- besonders leicht durch Aluminiumgriff
- abgerundete Zinken beugen Verletzungen der Haut vor
- mittlere und grobe Zahnung für unterschiedliche Felltypen und -längen



Art. Nr.	Farbe	Länge	Breite	Zinkenlänge		€
VH403	blau	247 mm	44 mm	34 mm	1/24/72	17,49
VH404	blau	192 mm	44 mm	34 mm	1/24/72	17,49
VH405	blau	148 mm	37 mm	27 mm	1/24/72	17,49

Aesculap Fellkamm mit Edelstahlgriff

- Kämme in bewährter Aesculap Qualität und bester Preis-/Leistung
- abgerundete Zinken beugen Verletzungen der Haut vor
- mittlere und grobe Zahnung für unterschiedliche Felltypen und -längen

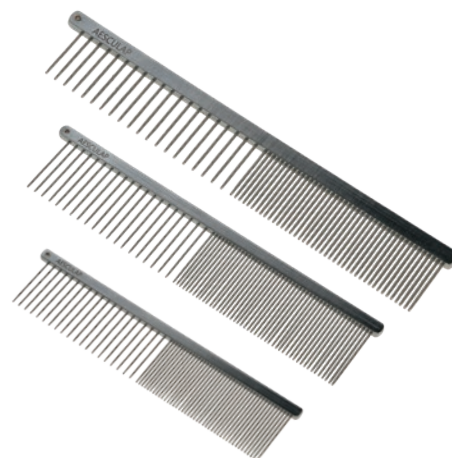

Art. Nr.	Länge	Breite	Zinkenlänge		€
VH400	202 mm	40 mm	34 mm	1/24/72	11,99
VH401	190 mm	40 mm	34 mm	1/24/72	11,99
VH402	190 mm	30 mm	24 mm	1/24/72	11,99

Aesculap Modellierschere fein

- hergestellt aus Japanstahl, ein qualitativ hochwertiger Edelstahl aus Japan, der sich durch optimale Schärfe und Lebensdauer auszeichnet
- 40 Zähne mit Prismaschliff greifen das Fell verlässlich und sorgen für einen natürlichen Fellverlauf
- ideal zum Ausgleichen von harten Schnittkanten, Finishing oder Modellieren von Übergängen
- kurze Griffschenkel verhindern zu schnelles Ermüden und erleichtern die Scherenbewegung
- ergonomisch gestaltete Augen mit abnehmbaren Fingerablagen gewährleisten besten Komfort
- einfache Anpassung des Scherengangs mithilfe der speziellen Justierschraube

NEW

Art. Nr.	Länge	Ausführung		€
GTA205	17 cm	Rechtshänder	1/60	109,00



Aesculap Modellierschere grob

- hergestellt aus Japanstahl, ein qualitativ hochwertiger Edelstahl aus Japan, der sich durch optimale Schärfe und Lebensdauer auszeichnet
- 24 Zähne mit „Chunker“ (T)-Schliff für schnelles Arbeiten und natürlichen Fellverlauf
- ideal zum Ausgleichen von harten Schnittkanten, Finishing oder Modellieren von Übergängen
- kurze Griffschenkel verhindern zu schnelles Ermüden und erleichtern die Scherenbewegung
- ergonomisch gestaltete Augen mit Fingermulden und abnehmbarer Fingerablage gewährleisten besten Komfort
- einfache Anpassung des Scherengangs mithilfe der speziellen Justierschraube

NEW

Art. Nr.	Länge	Ausführung		€
GTA206	19 cm	Rechtshänder	1/60	119,00



Aesculap Fellschere gerade

- hergestellt aus Japanstahl, ein qualitativ hochwertiger Edelstahl aus Japan, der sich durch optimale Schärfe und Lebensdauer auszeichnet
- ideal für alle Felltypen, besonders auch bei feinem Haar, wie z. B. Yorkshire Terrier, Malteser, Pudel usw.
- kurze Griffschenkel verhindern zu schnelles Ermüden und erleichtern die Scherenbewegung
- ergonomisch gestaltete Augen mit zusätzlichen Fingermulden gewährleisten besten Komfort
- einfache Anpassung des Scherengangs mithilfe der speziellen Justierschraube

NEW



Art. Nr.	Länge	Ausführung		€
GTA200	18 cm	Rechtshänder	1/60	89,00
GTA201	19 cm	Rechtshänder	1/60	99,00
GTA202	20 cm	Rechtshänder	1/60	109,00

Aesculap Fellschere gebogen

- hergestellt aus Japanstahl, ein qualitativ hochwertiger Edelstahl aus Japan, der sich durch optimale Schärfe und Lebensdauer auszeichnet
- Klingenziehung 30°, besonders für Rundungen (z. B. rund zu schneidende Köpfe) geeignet
- kurze Griffschenkel verhindern zu schnelles Ermüden und erleichtern die Scherenbewegung
- ergonomisch gestaltete Augen mit abnehmbaren Fingerablagen gewährleisten besten Komfort
- einfache Anpassung des Scherengangs mithilfe der speziellen Justierschraube

NEW



Art. Nr.	Länge	Ausführung		€
GTA203	19 cm	Rechtshänder	1/60	139,00
GTA204	20 cm	Rechtshänder	1/60	149,00





Aesculap Akkuschermaschine Durati Horse

Die Durati mit breitem Scherkopf #10W für die Pferde(teil)schur in bewährter Aesculap Qualität.

- hohe Schergeschwindigkeit für ein optimales Schnittbild
- starker Akku mit Lithium-Ionentechnik
- die kompakte Bauform ermöglicht auch das Scheren an schwer zugänglichen Stellen
- ergonomisch geformter Griffbereich auch für zierliche Hände geeignet
- ermüdungsarmes Arbeiten durch sehr geringes Gewicht
- Ladestation mit Ladeschächten für Maschine und Akku
- mit breitem Scherkopf #10W (2,4 mm)

Tipp: Akkupack und Ladeständer kompatibel zu benutzen mit FAV5 CL Horse (GT334-PR)

Technische Daten

Scherkopfsystem	Aesculap SnapOn, Kompatible
Antrieb	bürstenloser EC Motor
Getriebe	Schwinghebel / Exzenter
Hubzahl	ca. 3.500 Hübe/min
Akkutechnologie	Li-Ion
Akkukapazität	2.850 mAh
Akkulaufzeit	240 min
Akkuladezeit	240 min
Schalldruckpegel	63 dB
Gewicht	380 g inkl. Akku und Scherkopf

Art. Nr.	Farbe			€
GT444-NB	blau	1/8	72	315,00



Set beinhaltet:

- 1 x Akkuschermaschine Durati Horse,
- 1 x Akku,
- 1 x Scherkopf GT339 #10W (2,4 mm),
- 1 x Aesculap Öl (GT604),
- 1 x Bedienungsanleitung,
- 1 x Hartschalenkoffer,
- 1 x Netzteil mit Wechselstecker (EU, UK, US, AUS)

Art. Nr.	Beschreibung	Kapazität Akku	Scherkopfgröße	Schurhöhe		€
XT431	Ersatzakku	2.850 mAh			1/20	59,99
GT387	Aesculap Scherkopf SnapOn		30 wide	0,5 mm	1/10/50	54,99
GT388	Aesculap Scherkopf SnapOn		15 wide	1 mm	1/10/50	54,99
GT389	Aesculap Scherkopf SnapOn		10 F wide	1,5 mm	1/10/50	54,99
GT339	Aesculap Scherkopf SnapOn		10 wide	2,4 mm	1/10/50	51,99



Aesculap Akkuschermaschine FAV5 CL Horse

Die FAV5 CL mit breitem Scherkopf #10W für die Pferde(teil)schur in bewährter Aesculap Qualität.

- nahezu vibrationsfreier Betrieb durch laufruhigen, kugelgelagerten Motor
- gleichbleibend gute Scherergebnisse durch verschleißfesten Metallschwinghebel
- gut abgestimmtes Ventilationssystem schützt vor Überhitzung und gewährt eine lange Lebensdauer
- ermüdungsarmes Arbeiten durch schlankes, ergonomisch geformtes Gehäuse aus unzerbrechlichem Spezialkunststoff
- starker Akku mit Lithium-Ionentechnik ermöglicht sehr lange Laufzeit von über 3 Stunden
- inkl. breitem Scherkopf GT339 #10 (2,4 mm)



Das handliche Gerät mit enormer Laufruhe!

Technische Daten

Scherkopfsystem	Aesculap SnapOn, Kompatible
Antrieb	DC Motor
Getriebe	Planetengetriebe
Hubzahl	ca. 2.300 Hübe/min
Akkutechnologie	Li-Ion
Akkukapazität	2.850 mAh
Akkulaufzeit	240 min
Akkuladezeit	240 min
Schalldruckpegel	65 dB
Gewicht	450 g inkl. Akku und Scherkopf

Art. Nr.	Farbe			€
GT334-PR	rot	1/9	81	329,00

Art. Nr.	Beschreibung	Kapazität Akku		€
GT207	Adapter inkl. Netzteil		1/8	85,99
XT431	Ersatzakku	2.850 mAh	1/20	59,99

Lieferumfang:

- 1 x Akkuschermaschine,
- 1 x Scherkopf GT339 #10 (2,4 mm),
- 1 x Akku,
- 1 x Ladeschale,
- 1 x Netzteil mit Wechselstecker (EU, UK, US, AUS),
- 1 x Aesculap Öl (GT604),
- 1 x Bedienungsanleitung,
- 1 x Hartschalenkoffer



Aesculap Akkuschermaschine Bonum

Die kabellose Schermaschine von Aesculap, ausgestattet mit Lithium-Ionen-Akkus und einem ergonomisch-schlanken Design. Die Bonum passt auch perfekt in Frauenhände und besticht durch geringes Gewicht, geringer Geräusentwicklung und langer Akku-Laufzeit! Die Bonum ist ebenfalls mit einem intelligenten Lithium-Ionen Batteriesystem ausgestattet. Einerseits schützt die Akku-Technologie das Gerät vor Überhitzen und schaltet bei einer Batterietemperatur $> 50\text{ }^{\circ}\text{C}$ den Betrieb bis zum Abkühlen ab. Andererseits informiert das Ladegerät über den Batteriezustand mit zwei LED-Anzeigen.

- nur 40 mm Durchmesser bzw. 12,5 cm Umfang im Griffbereich
- mit 295 mm Länge sehr kurz und handlich
- sehr gut ausbalanciert und leicht
- kraftvoll und ausdauernd
- kein versehentliches Ein-/Ausschalten beim Umgreifen mehr, durch im Gehäuse versenkten elektronischen Drucktaster



Aesculap Akkuschermaschine Bonum

Technische Daten

Spannung	10,8 V
Scherkopfsystem	Schermesser-Set
Antrieb	DC Motor
Getriebe	Stirnrad
Hubzahl	ca. 2.500 Hübe/min
Akkutechnologie	Li-Ion
Akkuspannung	10,8 V
Akkukapazität	2.500 mAh
Akkuladezeit	130 min
Akkuladezeit	65 min
Schalldruckpegel	65 dB (A)
Abmessungen	29,5 cm x 7,5 cm x 7,8 cm
Gewicht	920 g inkl. Akku und Scherkopf



Lieferumfang:
 1 x Akkuschermaschine Bonum,
 Li-Ionen Akku (GT651),
 1 x Ladegerät,
 1 x Netzteil mit Wechselstecker (EU, UK, US, AUS),
 1 x Schermesser-Set,
 1 x Aesculap Öl (GT604),
 1 x Bedienungsanleitung,
 1 x Hartschalenkoffer



Art. Nr.	Beschreibung	Farbe	Zähne Unter-/Obermesser	Schurart			€
GT644-BL	inkl. 1 Akku und Schermesser-Set (GT502, GT501)	blau	31 / 15	Rinderschur, Pferdeschur	1/8	72	429,00
GT646-BL	inkl. 2 Akkus und Schermesser-Set (GT502, GT501)	blau	31 / 15	Rinderschur, Pferdeschur	1/8	72	499,00
GT654-BL	inkl. 1 Akku und Schermesser-Set (GT502, GT505)	blau	31 / 23	Pferde-Feinschur	1/8	72	429,00
GT654-RO	inkl. 1 Akku und Schermesser-Set (GT502, GT505)	rosa	31 / 23	Pferde-Feinschur	1/8	72	429,00
GT656-BL	inkl. 2 Akkus und Schermesser-Set (GT502, GT505)	blau	31 / 23	Pferde-Feinschur	1/8	72	499,00
GT656-RO	inkl. 2 Akkus und Schermesser-Set (GT502, GT505)	rosa	31 / 23	Pferde-Feinschur	1/8	72	499,00

Art. Nr.	Beschreibung	Gewicht	Zähne Untermesser	Zähne Obermesser	Kapazität Akku	Schurhöhe		€
GT146	Aesculap Präzisionsjustierhilfe für Rinder- / Pferdeschermaschinen Torqui						1/100	44,99
GT501	Aesculap Schermesser Econom Obermesser			15			1/10/100	23,99
GT502	Aesculap Schermesser Econom Untermesser		31			3 mm	1/10/100	29,99
GT507	Aesculap Schermesser Econom Untermesser		21			3 mm	1/10/100	31,99
GT651	Ersatzakku	210 g			2.500 mAh		1/14	
GT505	Aesculap Schermesser Econom Obermesser Allroundschur			23			1/10/100	23,99

Pferdeschermaschinen



Aesculap Akkuschermaschine Econom CL

Die kabellose Variante der Econom überzeugt durch unbegrenztes Scheren, perfekte Balance und außergewöhnliche Scherleistung!

- hohe Schergeschwindigkeit durch hohe Hubzahl
- große Durchzugskraft durch hohe Motorleistung
- geringe Erwärmung durch großen Luftdurchsatz
- ergonomische Handhabung durch schlankes Gehäuse und ausgewogene Gewichtsbalance
- Filterwechsel ohne Werkzeug
- gleichmäßige und lang andauernde Schnittqualität durch verschleißarme Schermesser
- Schermesser aus abriebfestem Kohlenstoffstahl können mehrmals nachgeschliffen werden



Intelligente Akkutechnologie: gibt exakt so viel Leistung ab, wie benötigt und schaltet auf "standby"-Modus nach 1 h Inaktivität (verlängert die Lebensdauer des Akkus).

Technische Daten

Spannung	21,6 V
Scherkopfsystem	Schermesser-Set
Antrieb	EC Motor
Getriebe	Stirnrad
Akkutechnologie	Li-Ion
Akkukapazität	3.500 mAh
Akkulaufzeit	90 min
Akkuladezeit	80 min
Schalldruckpegel	70 dB
Gewicht	1.250 g inkl. Akku und Scherkopf

Lieferumfang:
 1 x Akkuschermaschine Econom CL,
 1 x Ladestation (GT833),
 1 x Li-Ionen Akku (GT821),
 1 x Obermesser,
 1 x Untermesser,
 1 x Aesculap Öl (GT604),
 1 x Bedienungsanleitung,
 1 x Hartschalenkoffer

Art. Nr.	Beschreibung	Farbe	Zähne Unter-/Obermesser	Hubzahl	Schurart		€
GT804	inkl. 1 Akku und Schermesser-Set (GT502, GT501)	blau	31 / 15	ca. 2.750 Hübe/min	Rinderschur, Pferdeschur	1/6	649,00
GT806	inkl. 2 Akkus und Schermesser-Set (GT502, GT501)	blau	31 / 15	ca. 2.750 Hübe/min	Rinderschur, Pferdeschur	1/6	779,00

Art. Nr.	Beschreibung	Zähne Untermesser	Zähne Obermesser	Kapazität Akku	Schurhöhe		€
GT146	Aesculap Präzisionsjustierhilfe für Rinder- / Pferdeschermaschinen Torqui					1/100	44,99
GT367	Scherkopf inkl. Schermesser-Set (GT502, GT501)					1/12	259,00
GT501	Aesculap Schermesser Econom Obermesser		15			1/10/100	23,99
GT502	Aesculap Schermesser Econom Untermesser	31			3 mm	1/10/100	29,99
GT505	Aesculap Schermesser Econom Obermesser Allroundschur		23			1/10/100	23,99
GT821	Ersatzakku Econom CL			3.500 mAh		1/14	259,00



Aesculap Schermaschine Econom II

Professionelle Großtierschermaschine

- **der in Deutschland entwickelte und produzierte Aesculap Motor schafft jede noch so große Fellhürde und lässt die Maschine konsequent durchs Fell gleiten**
- hohe Schergeschwindigkeit durch hohe Hubzahl
- große Durchzugskraft durch hohe Motorleistung
- geringe Erwärmung durch großen Luftdurchsatz
- ergonomische Handhabung durch schlankes Gehäuse und ausgewogene Gewichtsbalance
- servicefreundlicher Aufbau
- Filterwechsel ohne Werkzeug - einfacher Kohlenwechsel - steckbare Platine
- integrierte elektronische Anlaufsteuerung und Überlastsicherung
- gleichmäßige und lang andauernde Schnittqualität durch verschleißarme Schermesser
- Schermesser aus abriebfestem Kohlenstoffstahl können mehrmals nachgeschliffen werden

Permanent Magnet System: 200 Watt DC = 400 Watt AC

Technische Daten

Spannung	230 V AC
Netzfrequenz	50 - 60 Hz
Leistung	200 W DC
Scherkopfsystem	Schermesser-Set
Antrieb	DC Motor
Getriebe	Stirnrad
Hubzahl	ca. 2.750 Hübe/min
Schalldruckpegel	73 dB
Kabellänge	5 m
Gewicht	1.200 g ohne Kabel
Schutzklasse	II

Lieferumfang:

- 1 x Schermaschine Econom II,
- 1 x Obermesser,
- 1 x Untermesser,
- 1 x Aesculap Öl (GT604),
- 1 x Bedienungsanleitung,
- 1 x Hartschalenkoffer

Art. Nr.	Beschreibung	Farbe	Zähne Unter-/ Obermesser	Schurart			€
GT474	inkl. Schermesser-Set (GT502, GT501)	blau	31 / 15	Rinderschur, Pferdeschur	1/6	54	449,00

Art. Nr.	Beschreibung	Zähne Untermesser	Zähne Obermesser	Schurhöhe		€
GT146	Aesculap Präzisionsjustierhilfe für Rinder- / Pferdeschermaschinen Torqui				1/100	44,99
GT501	Aesculap Schermesser Econom Obermesser		15		1/10/100	23,99
GT502	Aesculap Schermesser Econom Untermesser	31		3 mm	1/10/100	29,99
GT505	Aesculap Schermesser Econom Obermesser Allroundschur		23		1/10/100	23,99



Aesculap Putztasche

Die Putztasche im edlen Look mit vielen Außenfächern und großzügigem Stauraum im Inneren.

- aus schmutzabweisendem, pflegeleichtem und robustem Material
- inkl. abnehmbarem Umhängegurt mit Schulterpolster
- mit 360° Reißverschlussöffnung für leichtes Befüllen
- mit stabilem Boden und herausnehmbarer Innenaufteilung
- Seitentasche mit Reißverschluss für zusätzlichen Stauraum
- Tragegurte mit Handgriff
- ohne Inhalt



Art. Nr.	Farbe	Länge	Breite	Höhe		€
74591	navy	46 cm	20,5 cm	26 cm	1/20	21,99



Rinderschermaschinen



Aesculap Akkuschermaschine Bonum

Die kabellose Schermaschine von Aesculap, ausgestattet mit Lithium-Ionen Batterien und einem ergonomisch-schlanken Design. Die Bonum passt auch perfekt in Frauenhände und besticht durch geringes Gewicht, geringer Geräuschentwicklung und langer Akku-Laufzeit! Die Bonum ist ebenfalls mit einem intelligenten Lithium-Ionen Batteriesystem ausgestattet. Einerseits schützt die Akku-Technologie das Gerät vor Überhitzen und schaltet bei einer Batterietemperatur > 50 °C den Betrieb bis zum Abkühlen ab. Andererseits informiert das Ladegerät über den Batteriezustand mit zwei LED-Anzeigen.

- nur 40 mm Durchmesser bzw. 12,5 cm Umfang im Griffbereich
- mit 295 mm Länge sehr kurz und handlich
- sehr gut ausbalanciert
- kraftvoll und ausdauernd
- kein versehentliches Ein-/Ausschalten beim Umgreifen mehr, durch im Gehäuse versenkten elektronischen Drucktaster



Technische Daten

Spannung	10,8 V
Scherkopfsystem	Schermesser-Set
Antrieb	DC Motor
Getriebe	Stirnrad
Hubzahl	ca. 2.500 Hübe/min
Akkutechnologie	Li-Ion
Akkuspannung	10,8 V
Akkukapazität	2.500 mAh
Akkulaufzeit	130 min
Akkuladezeit	65 min
Schalldruckpegel	65 dB (A)
Abmessungen	29,5 cm x 7,5 cm x 7,8 cm
Gewicht	920 g inkl. Akku und Scherkopf

Die Schermaschine Bonum für Rinder mit GT501/GT502 empfehlen wir besonders für:

- Komplettschur einzelner Tiere von sauberen fein- und kurzhaarigen Rinderrassen
- Kuhfitting für Ausstellungen
- Teilschur von Milchkühen
- Schweif- und Euterschur aller Rinderrassen

Unsere Schermaschinen der Econom-Serie (GT804, GT806, GT474) empfehlen wir uneingeschränkt für alle Rinderrassen und -schuren.

Lieferumfang:

- 1 x Akkuschermaschine Bonum, Li-Ionen Akku (GT651),
- 1 x Ladegerät, 1 x Netzteil mit Wechselstecker (EU, UK, US, AUS),
- 1 x Schermesser-Set, 1 x Aesculap Öl (GT604),
- 1 x Bedienungsanleitung, 1 x Hartschalenkoffer

Art. Nr.	Beschreibung	Farbe	Zähne Unter-/Obermesser	Schurart			€
GT644-BL	inkl. 1 Akku und Schermesser-Set (GT502, GT501)	blau	31 / 15	Rinderschur, Pferdeschur	1/8	72	429,00
GT646-BL	inkl. 2 Akkus und Schermesser-Set (GT502, GT501)	blau	31 / 15	Rinderschur, Pferdeschur	1/8	72	499,00

Art. Nr.	Beschreibung	Gewicht	Zähne Untermesser	Zähne Obermesser	Kapazität Akku	Schurhöhe		€
GT146	Aesculap Präzisionsjustierhilfe für Rinder- / Pferdeschermaschinen Torqui						1/100	44,99
GT501	Aesculap Schermesser Econom Obermesser			15			1/10/100	23,99
GT502	Aesculap Schermesser Econom Untermesser		31			3 mm	1/10/100	29,99
GT507	Aesculap Schermesser Econom Untermesser		21			3 mm	1/10/100	31,99
GT651	Ersatzakku	210 g			2.500 mAh		1/14	



Aesculap Akkuschermaschine Econom CL

Die kabellose Variante der Econom überzeugt durch unbegrenztes Scheren, perfekte Balance und außergewöhnliche Scherleistung!

- hohe Schergeschwindigkeit durch hohe Hubzahl
- große Durchzugskraft durch hohe Motorleistung
- geringe Erwärmung durch großen Luftdurchsatz
- ergonomische Handhabung durch schlankes Gehäuse und ausgewogene Gewichtsbalance
- Filterwechsel ohne Werkzeug
- gleichmäßige und lang andauernde Schnittqualität durch verschleißarme Schermesser
- Schermesser aus abriebfestem Kohlenstoffstahl können mehrmals nachgeschliffen werden

Intelligente Akkutechnologie: gibt exakt so viel Leistung ab, wie benötigt und schaltet auf "standby"-Modus nach 1 h Inaktivität (verlängert die Lebensdauer des Akkus).

Technische Daten

Spannung	21,6 V
Scherkopfsystem	Schermesser-Set
Antrieb	EC Motor
Getriebe	Stirnrad
Akkutechnologie	Li-Ion
Akkukapazität	3.500 mAh
Akkulaufzeit	90 min
Akkuladezeit	80 min
Schalldruckpegel	70 dB
Gewicht	1.250 g inkl. Akku und Scherkopf

Lieferumfang:

- 1 x Akkuschermaschine Econom CL,
- 1 x Ladestation (GT833),
- 1 x Li-Ionen Akku (GT821),
- 1 x Obermesser,
- 1 x Untermesser,
- 1 x Aesculap Öl (GT604),
- 1 x Bedienungsanleitung,
- 1 x Hartschalenkoffer

Art. Nr.	Beschreibung	Farbe	Zähne Unter-/Obermesser	Hubzahl	Schurart		€
GT804	inkl. 1 Akku und Schermesser-Set (GT502, GT501)	blau	31 / 15	ca. 2.750 Hübe/min	Rinderschur, Pferdeschur	1/6	649,00
GT806	inkl. 2 Akkus und Schermesser-Set (GT502, GT501)	blau	31 / 15	ca. 2.750 Hübe/min	Rinderschur, Pferdeschur	1/6	779,00

Art. Nr.	Beschreibung	Zähne Untermesser	Zähne Obermesser	Kapazität Akku	Schurhöhe		€
GT146	Aesculap Präzisionsjustierhilfe für Rinder- / Pferdeschermaschinen Torqui					1/100	44,99
GT367	Scherkopf inkl. Schermesser-Set (GT502, GT501)					1/12	259,00
GT501	Aesculap Schermesser Econom Obermesser		15			1/10/100	23,99
GT502	Aesculap Schermesser Econom Untermesser	31			3 mm	1/10/100	29,99
GT505	Aesculap Schermesser Econom Obermesser Allroundschur		23			1/10/100	23,99
GT821	Ersatzakku Econom CL			3.500 mAh		1/14	259,00

Rinderschermaschinen



Aesculap Schermaschine Econom II

Professionelle Großtierschermaschine

- der in Deutschland entwickelt und produzierte Aesculap Motor schafft jede noch so große Fellhürde und lässt die Maschine konsequent durchs Fell gleiten
- hohe Schergeschwindigkeit durch hohe Hubzahl
- große Durchzugskraft durch hohe Motorleistung
- geringe Erwärmung durch großen Luftdurchsatz
- ergonomische Handhabung durch schlankes Gehäuse und ausgewogene Gewichtsbalance
- servicefreundlicher Aufbau
- Filterwechsel ohne Werkzeug - einfacher Kohlenwechsel - steckbare Platine
- integrierte elektronische Anlaufsteuerung und Überlastsicherung
- gleichmäßige und lang andauernde Schnittqualität durch verschleißarme Schermesser
- Schermesser aus abriebfestem Kohlenstoffstahl können mehrmals nachgeschliffen werden

Permanent Magnet System: 200 Watt DC = 400 Watt AC

Technische Daten

Spannung	230 V AC
Netzfrequenz	50 - 60 Hz
Leistung	200 W DC
Scherkopfsystem	Schermesser-Set
Antrieb	DC Motor
Getriebe	Stirnrad
Hubzahl	ca. 2.750 Hübe/min
Schalldruckpegel	73 dB
Kabellänge	5 m
Gewicht	1.200 g ohne Kabel
Schutzklasse	II

Lieferumfang:

- 1 x Schermaschine Econom II,
- 1 x Obermesser,
- 1 x Untermesser,
- 1 x Aesculap Öl (GT604),
- 1 x Bedienungsanleitung,
- 1 x Hartschalenkoffer

Art. Nr.	Beschreibung	Farbe	Zähne Unter-/Obermesser	Schurart		€
GT474	inkl. Schermesser-Set (GT502, GT501)	blau	31 / 15	Rinderschur, Pferdeschur	1/6 54	449,00

Art. Nr.	Beschreibung	Zähne Untermesser	Zähne Obermesser	Schurhöhe		€
GT146	Aesculap Präzisionsjustierhilfe für Rinder- / Pferdeschermaschinen Torqui				1/100	44,99
GT501	Aesculap Schermesser Econom Obermesser		15		1/10/100	23,99
GT502	Aesculap Schermesser Econom Untermesser	31		3 mm	1/10/100	29,99
GT505	Aesculap Schermesser Econom Obermesser Allroundschur		23		1/10/100	23,99
GT507	Aesculap Schermesser Econom Untermesser	21		3 mm	1/10/100	31,99



Aesculap Schermesser Econom

- sehr hohe Standzeit durch abriebfesten Kohlenstoffstahl
- Schnittflächen können sehr oft nachgeschliffen werden
- widerstandsfähige Oberflächenbeschichtung
- optimale Härte durch Vakuumhärteverfahren
- auf CNC-Maschinen hergestellt und somit ein gleichbleibend hohes Qualitätsniveau

Kombination	Obermesser	Untermesser	Zähne	geeignet für
eng gezahnt	GT501	GT502	15 / 31	Rinder und Pferde Standardschur 3 mm
eng gezahnt	GT501	GT511	15 / 31	Rinder und Pferde, hautnahe Schur 1 mm
eng gezahnt	GT505	GT502	23 / 31	Rinder und Pferde - für glatte Standardschur 3 mm
eng gezahnt	GT505	GT508	23 / 51	Pferde und veterinäre Schur
eng gezahnt	GT505	GT511	23 / 31	Pferde und veterinäre Schur
eng gezahnt	GT505	GT506	23 / 23	Hunde und Ziegen 3 mm
mittel gezahnt	GT505	GT507	23 / 21	Rinder Allroundschur 3 mm
mittel gezahnt	GT505	GT510	23 / 24	Pferde mit Cushing-Syndrom, Hunde und Ziegen 5 mm
weit gezahnt	GT503	GT504	17 / 18	verschmutzte Rinder (inkl. Schwanz und Euter), feinwollige Schafe und Edelschafe 3 mm

Obermesser



GT501
15 Zähne



GT503
17 Zähne



GT505
23 Zähne

Untermesser



GT511 1,0 mm
31 Zähne



GT504 3,0 mm
18 Zähne



GT507 3,0 mm
21 Zähne



GT508 0,1 mm
51 Zähne



GT506 3,0 mm
23 Zähne



GT502 3,0 mm
31 Zähne



GT510 5,0 mm
24 Zähne

Art. Nr.	Beschreibung	Zähne Obermesser	Zähne Untermesser	Schurhöhe		€
GT501	Obermesser	15			1/10/100	23,99
GT502	Untermesser		31	3 mm	1/10/100	29,99
GT503	Obermesser	17			1/10/100	23,99
GT504	Untermesser		18	3 mm	1/10/100	29,99
GT505	Obermesser Allroundschur	23			1/10/100	23,99
GT507	Untermesser		21	3 mm	1/10/100	31,99
GT506	Untermesser		23	3 mm	1/10/100	31,99
GT508	Untermesser		51	0,1 mm	1/10/100	33,99
GT511	Untermesser		31	1 mm	1/10/100	33,99
GT510	Untermesser		24	5 mm	1/10/100	39,99



Aesculap Präzisionsjustierhilfe für Rinder- / Pferdeschermaschinen Torqui

Mit diesem „Drehmomentschlüssel“ lässt sich jeder Econom Scherkopf kinderleicht einstellen.

- präzise Grundeinstellung des Schermesserdrucks
- Erhöhung der Scherkopflebensdauer durch längere Nachschleifintervalle
- gleichbleibende Schnitthaltigkeit
- einfaches Handling
- keine Vorkenntnisse notwendig
- klein, handlich, wartungsfrei
- Präzisionsinstrument „engineered in Germany“
- einsetzbar für alle Econom Rinder- und Pferde-Scherköpfe
- alle Econom Scherköpfe sind nachrüstbar mit der Rändelschraube GT147



Für den perfekten Schermesserdruck!

Bei Bedarf ist die Rändelschraube bis zu einer halben Umdrehung nachzujustieren!



Art. Nr.		€
GT146	1/100	44,99

Art. Nr.	Beschreibung		€
GT147	Aesculap Rändelschraube für Torqui	1/500	5,79



Schafschermaschinen



Aesculap Akkuschermaschine für Schafe Econom NOVA CL

Mit neu konzipiertem Scherkopf, für die Aufnahme des speziell entwickelten Schermessers GT598 sowie der meisten Schermesser anderer Hersteller. Das neue Allround-Talent für die Schaf- und spezielle Rinderschur mit allen Vorzügen aus der Aesculap Schermaschinen-Schmiede!

- Die elektronische Steuerung kontrolliert in perfekter Weise die Leistungsabgabe je nach Widerstand am Antrieb und sorgt somit für lange Lebensdauer und ein optimales Scherergebnis.
- Der Einsatz eines **in Deutschland entwickelten und produzierten** **bürstenlosen Gleichstrommotors** (EC Motor) sorgt für eine geringere Wärmeentwicklung, eine längere Einsatzzeit des Akkus und eine erhöhte Gesamtlebensdauer der Schermaschine.
- enorme **Durchzugskraft wie eine kabelbetriebene** Schafschermaschine
- kein versehentliches Ein-/Ausschalten beim Umgreifen mehr, durch im Gehäuse versenkten elektronischen Drucktaster
- sehr gut ausbalanciert, kraftvoll und ausdauernd
- Lithium-Technologie der neuesten Generation garantiert lange Einsatzzeiten trotz hoher Leistung

Tipp:

Jetzt mit neuem Schermesser GT598 - kompatibel mit den meisten Schermaschinen anderer Hersteller



Technische Daten

Scherkopfsystem	Schermesser-Set
Antrieb	bürstenloser EC Motor
Getriebe	Stirnrad
Hubzahl	ca. 2.700 Hübe/min
Akkutechnologie	Li-Ion
Akkukapazität	3.500 mAh
Akkulaufzeit	70 min
Akkuladezeit	80 min
Schalldruckpegel	72 dB
Gewicht	1.470 g inkl. Akku und Scherkopf

Lieferumfang:

- 1 x Akkuschermaschine Econom NOVA CL,
- 1 x Ladestation (GT833),
- 1 x Li-Ionen Akku (GT821),
- 1 x Obermesser (GT578),
- 1 x Untermesser 3,5 mm (GT598),
- 1 x Aesculap Öl (GT604),
- 1 x Bedienungsanleitung,
- 1 x Hartschalenkoffer

Art. Nr.	Beschreibung	Farbe			€
GT684	inkl. Akku	blau	1/6	54	749,00

Art. Nr.	Beschreibung	passend für	Zähne Untermesser	Zähne Obermesser	Kapazität Akku	Schur- höhe		€
GT669	Schafscherkopf Econom NOVA inkl. Schermesser-Set						1/12	239,00
GT578	Schermesser für Schafe Econom Obermesser, BB-4,5 mm	universal		4			1/10/100	11,99
GT598	Schermesser für Schafe Econom Untermesser NOVA	universal	13			3,5 mm	1/10/100	35,99
GT594	Schermesser für Schafe Econom Untermesser	universal	13			3,5 mm	1/10/100	41,99
GT821	Ersatzakku Econom CL				3.500 mAh		1/14	259,00



Aesculap Schafschermaschine Econom NOVA

Mit neu konzipiertem Scherkopf, für die Aufnahme des speziell entwickelten Schermessers GT598 sowie der meisten Schermesser anderer Hersteller. Das neue Allround-Talent für die Schaf- und spezielle Rinderschur mit allen Vorzügen aus der Aesculap Schermaschinen-Schmiede!

- der in Deutschland entwickelt und produzierte Aesculap Motor schafft jede noch so große Fellhürde und lässt die Maschine konsequent durchs Fell gleiten
- geringe Erwärmung des Griffbereichs sowie des Scherkopfs durch perfektes Luftströmungskonzept
- ergonomische und ermüdungsarme Handhabung selbst bei langer Einsatzdauer durch schlankes Gehäuse und ausgewogene Gewichtsbalance
- einfachste Wartung durch werkzeuglosen Filter- und Kohlenwechsel
- integrierte elektronische Anlaufsteuerung und Überlastsicherung bedeuten größtmögliche Betriebssicherheit
- gleichmäßige und lang andauernde Schnittqualität und Nachschleifbarkeit durch verschleißarme Schermesser aus Spezialstahl

Tipp:

Jetzt mit neuem Schermesser GT598 - kompatibel mit den meisten Schermaschinen anderer Hersteller



200 W DC = 400 W AC

Technische Daten

Leistung	200 W
Scherkopfsystem	Schermesser-Set
Antrieb	DC Motor
Getriebe	Stirnrad
Hubzahl	ca. 2.750 Hübe/min
Schalldruckpegel	76 dB
Kabellänge	5 m
Gewicht	1.200 g
Schutzklasse	II

Lieferumfang:

- 1 x Schermaschine Econom Nova,
- 1 x Obermesser (GT578),
- 1 x Untermesser 3,5 mm (GT598),
- 1 x Aesculap Öl (GT604),
- 1 x Bedienungsanleitung,
- 1 x Hartschalenkoffer

Art. Nr.	Farbe			€
GT694	blau	1/6	54	449,00

Art. Nr.	Beschreibung	passend für	Zähne Untermesser	Zähne Obermesser	Schurhöhe		€
GT669	Schafscherkopf Econom NOVA inkl. Schermesser-Set					1/12	239,00
GT578	Schermesser für Schafe Econom Obermesser, BB-4,5 mm	universal		4		1/10/100	11,99
GT598	Schermesser für Schafe Econom Untermesser NOVA	universal	13		3,5 mm	1/10/100	35,99
GT594	Schermesser für Schafe Econom Untermesser	universal	13		3,5 mm	1/10/100	41,99

Schafschermaschinen

Schermesser für Schafe Econom



GT578



GT588 3,5 mm



GT594 3,5 mm



GT598 3,5 mm

Art. Nr.	Beschreibung	Zähne Obermesser	Zähne Untermesser	Schurhöhe	passend für		€
GT578	Obermesser, BB-4,5 mm	4			universal	1/10/100	11,99
GT588	Untermesser		13	3,5 mm	GT824, GT494	1/10/100	41,99
GT594	Untermesser		13	3,5 mm	universal	1/10/100	41,99
GT598	Untermesser NOVA		13	3,5 mm	universal	1/10/100	35,99







Aesculap Schermaschine Favorita II

Kraftvoll und laufruhig, zuverlässig und robust, entwickelt für den täglichen Dauereinsatz - die Maschine für den Profi.

- vibrationsarmer Betrieb
- **eigengefertigter, kugellagerter Aesculap Motor - Made in Germany - kraftvoll und sehr langlebig**
- gleichbleibend gute Schnittergebnisse - verschleißfester Metallschwinghebel
- Dauerbetrieb geeignet - gut abgestimmtes Ventilationssystem und leicht zu reinigender Luftfilter schützen vor Überhitzung und gewähren eine lange Lebensdauer
- ermüdungsarmes Arbeiten durch schlankes, ergonomisch geformtes Gehäuse aus unzerbrechlichem Spezialkunststoff
- komfortabel in der Anwendung - Schalter im Frontbereich der Maschine für komfortablen Einhandbetrieb
- Lieferung ohne Scherkopf



Komfortschalter



einstellbarer Schermesserdruck



optimale Lüftung

Technische Daten

Spannung	230 V
Leistung	35 W
Scherkopfsystem	Aesculap Favorita
Antrieb	Universal
Getriebe	Schneckenrad
Hubzahl	ca. 2.300 Hübe/min
Schalldruckpegel	70 dB
Kabellänge	5 m
Gewicht	650 g ohne Kabel
Schutzklasse	II

Art. Nr.	Farbe			€
GT104	rot	1/8	72	349,00

Art. Nr.	Beschreibung		€
GT142	Aesculap Präzisionsjustierhilfe Torqui Favorita	1/100	44,99



Lieferumfang:
 1 x Schermaschine Favorita,
 1 x Aesculap Öl (GT604),
 1 x Bedienungsanleitung,
 1 x Hartschalenkoffer



Aesculap Akkuschermaschine Favorita CLI

Neueste Generation der kabellosen Favorita

DIE innovative und gewohnt leistungsstarke Akkuschermaschine für den professionellen Einsatz! Über das integrierte „InfoLED Display“ kann man jederzeit den Akku-Ladezustand sowie Öl- und Reinigungshinweise ablesen.

- inkl. Favorita InfoLED: jederzeit informiert über den Betriebszustand von Akku und Gerät!
- enorme Durchzugskraft mit 3.300 Hüben, dank hochwertigem bürstenlosen Motor
- Li-Ionen Akku der neuesten Technologie garantieren extrem lange Einsatzzeiten im Vergleich zum Vorgängermodell
- ergonomisch und perfekt ausbalanciert
- Gewicht von nur 390 g für ermüdungsarmes Arbeiten
- Ladestation mit LED-Anzeige und Ladeschächten für Maschine und Ersatzakku
- Lieferung ohne Scherkopf



Favorita InfoLED:

- zeigt bei Bedarf den Akku-Ladezustand bei Berührung - auch im ausgeschalteten Zustand
- situativer Warnhinweis in Form eines Ölkännchens bei Überschreiten des Zeitintervalls beim Ölen
- situativer Warnhinweis falls die Steuerung ein Problem z. B. wegen Überhitzung registriert

Technische Daten

Scherkopfsystem	Aesculap Favorita
Antrieb	bürstenloser EC Motor
Getriebe	Schwinghebel / Exzenter
Hubzahl	ca. 3.300 Hübe/min
Akkutechnologie	Li-Ion
Akkukapazität	2.850 mAh
Akkulaufzeit	180 min
Akkuladezeit	240 min
Schalldruckpegel	63 dB
Gewicht	390 g inkl. Akku und Scherkopf

Art. Nr.	Beschreibung	Farbe			€
GT234-NB	inkl. 1 Akku	blau	1/9	81	329,00
GT234-SR	inkl. 1 Akku	rot	1/9	81	329,00
GT236-NB	inkl. 2 Akkus	blau	1/9	81	359,00
GT236-SR	inkl. 2 Akkus	rot	1/9	81	359,00

Art. Nr.	Beschreibung	Kapazität Akku		€
XT431	Ersatzakku	2.850 mAh	1/20	59,99

Set beinhaltet:

- 1 x Akkuschermaschine Favorita CLI,
- 1 x Aesculap Öl (GT604),
- 1 x Bedienungsanleitung,
- 1 x Ladestation,
- 1 x Netzteil mit Wechselstecker (EU, UK, US, AUS),

je nach Modell: 1 oder 2 x Li-Ion Akku



Aesculap Akkuschermaschine Libra

Kabellos für mehr Bewegungsfreiheit! Der leistungsstarke Akku stattet die Maschine mit genügend Kraft für bis zu 60 Minuten Einsatzdauer aus!

- gut abgestimmtes Ventilationssystem schützt vor Überhitzung und gewährt eine lange Lebensdauer
- ermüdungsarmes Arbeiten durch schlankes, ergonomisch geformtes Gehäuse aus unzerbrechlichem Spezialkunststoff
- komfortabel in der Anwendung - Schalter im hinteren Bereich der Maschine für komfortablen Einhandbetrieb
- gleichbleibend gute Schnittergebnisse - verschleißfester Metallschwinghebel
- Dauerbetrieb geeignet durch zweiten Akku
- Lieferung ohne Scherkopf
- Kabelbetrieb mit Adapter GT207 möglich

Mit Adapter GT207 wird Ihre batteriebetriebene Schermaschine ganz einfach zur kabelgebundenen Ausführung. Einfach anstelle des Akkus den Adapter einstecken und schon genießen Sie unterbrechungsfreien Betrieb.



Technische Daten

Scherkopfsystem	Aesculap Favorita
Antrieb	DC Motor
Getriebe	Planetengetriebe
Hubzahl	ca. 2.300 Hübe/min
Akkutechnologie	Li-Ion
Akkukapazität	1.200 mAh
Akkulaufzeit	60 min
Akkuladezeit	50 min
Schalldruckpegel	65 dB
Gewicht	475 g inkl. Akku und Scherkopf

Lieferumfang:

- 1 x Akkuschermaschine,
- 1 x Ladestation (GT203),
- 2 x Li-Ionen Akkus (GT201),
- 1 x Aesculap Öl (GT604),
- 1 x Bedienungsanleitung,
- 1 x Hartschalenkoffer

Art. Nr.	Farbe			€
GT216	grau	1/6	54	489,00

Art. Nr.	Beschreibung	Kapazität Akku		€
GT142	Aesculap Präzisionsjustierhilfe Torqui Favorita		1/100	44,99
GT201	Ersatzakku	1.200 mAh	1/35	71,99
GT207	Adapter inkl. Netzteil		1/8	85,99



Aesculap Präzisionsjustierhilfe Torqui Favorita

Mit diesem „Drehmomentschlüssel“ lässt sich jeder Favorita Scherkopf kinderleicht einstellen.

- präzise Grundeinstellung des Schermesserdrucks
- Erhöhung der Scherkopflebensdauer durch längere Nachschleifintervalle
- gleichbleibende Schnitthaltigkeit
- einfaches Handling
- keine Vorkenntnisse notwendig
- klein, handlich, wartungsfrei
- Präzisionsinstrument „engineered in Germany“
- einsetzbar für alle Favorita Scherköpfe
- alle Favorita Scherköpfe sind nachrüstbar mit der entsprechenden Rändelschraube



Für den perfekten Schermesserdruck!

Bei Bedarf ist die Rändelschraube bis zu einer halben Umdrehung nachzujustieren!



Art. Nr.		€
GT142	1/100	44,99

Art. Nr.	Beschreibung	BE	Stück / VE		€
GT143	Rändelschraube für Torqui Favorita	1 Pack	5 / Pack	1/1	16,99



Aesculap Akkuschermaschine Durati VET

Die Durati für den speziellen Einsatz im tierärztlichen Bereich mit einem Scherkopf für die hautnahe Schur in bewährter Aesculap Qualität.

- hohe Schergeschwindigkeit für exaktes Freischeren
- starker Akku mit Lithium-Ionentechnik
- mit enormer Durchzugskraft auch für verklebte und verkrustete Stellen
- ergonomisch geformter Griffbereich für eine exakte Führung
- ermüdungsarmes Arbeiten durch sehr geringes Gewicht
- Ladestation mit Ladeschächten für Maschine und Akku
- inkl. Scherkopf GT310 #40 (0,25 mm)



Tipp: Akku und Ladestation sind kompatibel mit Favorita CLi einsetzbar.

Set beinhaltet:

- 1 x Akkuschermaschine Durati VET,
- 1 x Akku,
- 1 x Scherkopf GT310 #40 (0,25 mm),
- 1 x Aesculap Öl (GT604),
- 1 x Bedienungsanleitung,
- 1 x Netzteil mit Wechselstecker (EU, UK, US, AUS)

Technische Daten

Scherkopfsystem	Aesculap SnapOn, Kompatible
Antrieb	bürstenloser EC Motor
Getriebe	Schwinghebel / Exzenter
Hubzahl	ca. 3.500 Hübe/min
Akkutechnologie	Li-Ion
Akkukapazität	2.850 mAh
Akkulaufzeit	240 min
Akkuladezeit	240 min
Schalldruckpegel	63 dB
Gewicht	380 g inkl. Akku und Scherkopf

Art. Nr.	Farbe			€
GT454-NB	blau	1/9	81	279,00

Art. Nr.	Beschreibung	Kapazität Akku	Scherkopfgröße	Schurhöhe		€
GT310	Aesculap Scherkopf SnapOn		40	0,25 mm	1/10/50	40,99
XT431	Ersatzakku	2.850 mAh			1/20	59,99



Aesculap Akkuschermaschine

Diese kabellose Tierschermaschine vereint die Robustheit und ausgereifte Technologie der Favorita Produktserie mit bekannten SnapOn Scherkopf System (passend auch für Marken Oster, Heiniger und Moser).

- Robustheit durch den Einsatz von hochwertigen Bauteilen, wie dem verschleißfesten Metallschwinghebel und kraftvollen, kugelgelagerten Motor
- nahezu vibrationsfreier Betrieb - kraftvoller, kugelgelagerter Motor
- gleichbleibend gute Schnittergebnisse - verschleißfester Metallschwinghebel
- gut abgestimmtes Ventilationssystem schützt vor Überhitzung und gewährt eine lange Lebensdauer
- ermüdungsarmes Arbeiten durch schlankes, ergonomisch geformtes Gehäuse aus unzerbrechlichem Spezialkunststoff
- komfortabel in der Anwendung - Schalter im hinteren Bereich der Maschine für komfortablen Einhandbetrieb
- inkl. Scherkopf GT305 #50 (0,2 mm)



Technische Daten

Spannung	8,4 V
Scherkopfsystem	Aesculap SnapOn, Kompatible
Antrieb	DC Motor
Getriebe	Planetengetriebe
Hubzahl	ca. 2.300 Hübe/min
Akkutechnologie	Li-Ion
Akkukapazität	1.200 mAh
Akkuladezeit	60 min
Akkuladezeit	50 min
Schalldruckpegel	65 dB
Gewicht	450 g inkl. Akku und Scherkopf

Lieferumfang:

- 1 x Akkuschermaschine,
- 1 x Scherkopf (GT305),
- 1 x Ladestation (GT203),
- 2 x Li-Ionen Akkus (GT201),
- 1 x Aesculap Öl (GT604),
- 1 x Bedienungsanleitung

Art. Nr.	Beschreibung			€
GT386	Fortis, inkl. Scherkopf GT305 (0,2 mm)	1/6	54	539,00

Art. Nr.	Beschreibung	Kapazität Akku		€
GT201	Ersatzakku	1.200 mAh	1/35	71,99

Veterinärbedarf

Aesculap Scherkopf Favorita

Präzision vom Profi für den Profi!

Scherköpfe aus dem Hause Aesculap Schermaschinen verstehen sich als Präzisionsteile mit dem Anspruch zur Perfektion. Der Scherkopf entscheidet über die Performance jeder Schermaschine. Die Favorita Scherköpfe aus der Metallschmiede in Suhl/Thüringen sind echte „Made-in-Germany“-Produkte. Aus Kohlenstoff-Rohlingen erster Güte werden in mehreren Fertigungsstufen nach medizintechnischen Richtlinien außergewöhnlich hochwertige Schneidwerkzeuge hergestellt. Bis auf den Härtungsvorgang verlassen die Teile niemals die Produktionsstätte.



Art. Nr.	Schurhöhe	Scherbreite		€
GH700	0,05 mm	40 mm	1/10/100	65,99
GH703	0,1 mm	40 mm	1/10/100	65,99
GT730	0,5 mm	40 mm	1/10/100	65,99
GH712	1 mm	40 mm	1/10/100	65,99

Aesculap Scherkopf mit DLC-Beschichtung Favorita

Die Aesculap „Diamond Like Carbon“ (DLC)-Beschichtung verknüpft in idealer Weise die Eigenschaftsprofile von Diamant- und PTFE basierter Oberflächenveredelung. Diese Spezialbeschichtung garantiert hervorragende Produkteigenschaften:

- hoher Verschleißschutz und längere Lebensdauer
- exzellente Gleitfähigkeit durch minimierten Reibungswiderstand
- verlängerte Schnitthaltigkeit
- erhöhter Korrosionsschutz
- weniger Pflegeaufwand dank schmutzabweisender Oberfläche



Die Favorita-System bedingten Vorteile gelten selbstverständlich auch für diese mit DLC-Beschichtung ausgestatteten Scherköpfe.



Art. Nr.	Schurhöhe	Scherbreite		€
GH700D	0,05 mm	40 mm	1/10/100	72,99
GH703D	0,1 mm	40 mm	1/10/100	72,99

Aesculap Scherkopf SnapOn

Scherköpfe aus dem Hause Aesculap Schermaschinen verstehen sich als Präzisionsteile mit dem Anspruch zur Perfektion. Der Scherkopf entscheidet über die Performance jeder Schermaschine. Die SnapOn Scherköpfe aus der Metallschmiede in Suhl/Thüringen sind echte „Made-in-Germany“-Produkte. Aus Kohlenstoff-Rohlingen erster Güte werden in mehreren Fertigungsstufen nach medizintechnischen Richtlinien außergewöhnlich hochwertige Schneidwerkzeuge hergestellt. Bis auf den Härtungsvorgang verlassen die Teile niemals die Produktionsstätte.

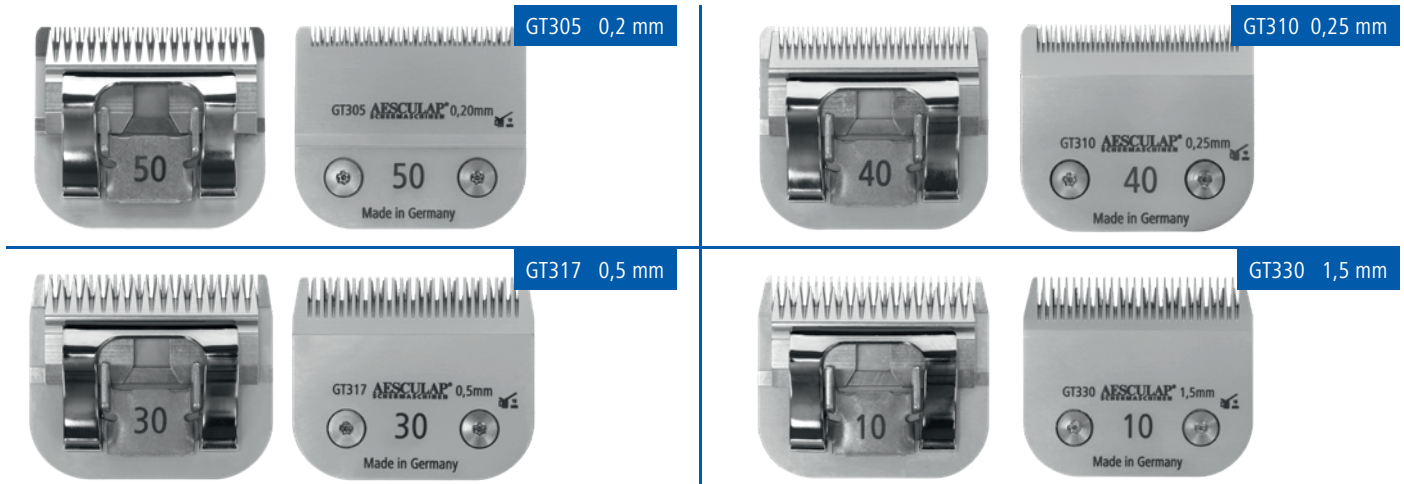

Art. Nr.	Scherkopfgröße	Schurhöhe	Scherbreite		€
GT305	50	0,2 mm	40 mm	1/10/50	40,99
GT310	40	0,25 mm	40 mm	1/10/50	40,99
GT317	30	0,5 mm	40 mm	1/10/50	40,99
GT330	10	1,5 mm	40 mm	1/10/50	40,99





Aesculap Akkuschermaschine Vega

Die kabellose Schermaschine zum Freischeren von größeren Bereichen in der Veterinärbehandlung.

- sehr gute Schneidleistung durch Scherkopf aus spezieller Stahllegierung (Karbonstahl)
- liegt perfekt in der Hand durch schlanke Form
- arbeitet sehr leise und ohne Vibration
- inkl. 5 Aufsteckkämme (4, 8, 12, 16, 20 mm)
- kann auch mit angestecktem Ladekabel betrieben werden
- ohne Werkzeug abnehmbarer Scherkopf für einfache Reinigung
- feingezahnter Präzisions-Scherkopf mit integrierter 3-stufiger Schnittlängenverstellung (0,5/1,5/2,5 mm)

Tipp:

- Dank feingezahntem Scherkopf und extremer Laufruhe auch sehr gut für die Ultraschall-Vorbereitung und z. B. Venenpunktion beim Pferd geeignet



Technische Daten

Spannung	4,8 V
Scherkopfsystem	Aesculap Spezial
Antrieb	DC Motor
Hubzahl	ca. 4.800 Hübe/min
Akkutechnologie	Li-Ion
Akkukapazität	800 mAh
Akkulaufzeit	100 min
Akkuladezeit	60 min
Scherbreite	40 mm
Schurhöhe	0,5 mm / 1,5 mm / 2,5 mm
Schalldruckpegel	60 dB
Abmessungen	17 cm x 4,6 cm x 4,6 cm
Gewicht	250 g inkl. Akku und Scherkopf

Art. Nr.	Farbe	Scherbreite			€
GT410	weiß	40 mm	1/8	180	249,00

Art. Nr.	Beschreibung		€
GT606	Ersatzscherkopf für Akkurata/Vega	1/10/120	39,99
GT606D	Ersatzscherkopf für Akkurata/Vega mit DLC	1/10/120	49,99

Lieferumfang:

- 1 x Akkuschermaschine,
- 1 x Scherkopf (GT606),
- 5 x Aufsteckkämme (4, 8, 12, 16, 20 mm),
- 1 x Bürste,
- 1 x Ladestation, 1 x Ölfäschchen,
- 1 x Bedienungsanleitung



Aesculap Akkutrimmer Isis

Der Trimmer für das Freischeren von kleinen Bereichen, z. B. zur Blutabnahme

- sehr gute Schneidleistung durch Scherkopf aus spezieller Stahllegierung (Karbonstahl)
- liegt perfekt in der Hand durch schlanke Form
- arbeitet sehr leise und ohne Vibration
- geringes Gewicht von nur 115 g inkl. Akku und Scherkopf
- hautnaher, sicherer Schnitt mit ca. 0,5 mm
- für verschiedene Felllängen: Kammaufsatz lässt sich auf 4 Schnittlängen von ca. 3 - 6 mm einstellen

Tipp:

- Die Isis ist bestens geeignet für die Biopsie-Vorbereitung und für schwer zugängliche Bereiche wie Pfoten und Ohren.

Tipp:

extra schmaler Scherkopf erleichtert Präzisions- und Detailarbeiten



Technische Daten

Scherkopfsystem	Aesculap Spezial
Antrieb	DC Motor
Hubzahl	ca. 5.700 Hübe/min
Akkutechnologie	Li-Ion
Akkuspannung	3,7 V
Akkukapazität	600 mAh
Akkulaufzeit	90 - 120 min
Akkuladezeit	90 min
Scherbreite	24 mm
Schurhöhe	0,5 mm
Schalldruckpegel	60 dB
Abmessungen	140 mm x 30 mm x 36 mm
Gewicht	115 g inkl. Akku und Scherkopf

Art. Nr.	Farbe	Scherbreite			€
GT421	weiß	24 mm	1/10	180	149,00

Art. Nr.	Beschreibung		€
GT608	Ersatzscherkopf für Exacta/Isis	1/10/210	34,99
GT608D	Ersatzscherkopf für Exacta/Isis mit DLC	1/10/210	43,49

Lieferumfang:

- 1 x Akkutrimmer,
- 1 x Scherkopf 0,5 mm (GT608),
- 1 x Ladestation,
- 1 x Aufsteckkamm (einstellbar auf 4 verschiedene Schnittlängen 3 - 6 mm),
- 1 x Bürste,
- 1 x Ölfläschchen,
- 1 x Bedienungsanleitung

Ersatzscherkopf für Akkurata/Vega mit DLC

Die Aesculap „Diamond Like Carbon“ (DLC)-Beschichtung verknüpft in idealer Weise die Eigenschaftsprofile von Diamant- und PTFE basierter Oberflächenveredelung. Diese Spezialbeschichtung garantiert hervorragende Produkteigenschaften:

- hoher Verschleißschutz und längere Lebensdauer
- exzellente Gleitfähigkeit durch minimierten Reibungswiderstand
- verlängerte Schnitthaltigkeit
- erhöhter Korrosionsschutz
- weniger Pflegeaufwand dank schmutzabweisender Oberfläche
- werkzeuglos abklappbar zum schnellen Wechseln und Reinigen
- 3-stufige Schnittlängenverstellung (0,5 / 1,5 / 2,5 mm) direkt am Scherkopf
- Made in Germany



Art. Nr.		€
GT606D	1/10/120	49,99

Ersatzscherkopf für Akkurata/Vega

- perfektes Gleiten durchs Fell mit dem präzisionsgeschliffenen Scherkopf aus hochwertigem Karbonstahl
- werkzeuglos abklappbar zum schnellen Wechseln und Reinigen
- 3-stufige Schnittlängenverstellung (0,5 / 1,5 / 2,5 mm) direkt am Scherkopf
- Made in Germany



Art. Nr.		€
GT606	1/10/120	39,99

Ersatzscherkopf für Exacta/Isis mit DLC

Die Aesculap „Diamond Like Carbon“ (DLC)-Beschichtung verknüpft in idealer Weise die Eigenschaftsprofile von Diamant- und PTFE basierter Oberflächenveredelung. Diese Spezialbeschichtung garantiert hervorragende Produkteigenschaften:

- hoher Verschleißschutz und längere Lebensdauer
- exzellente Gleitfähigkeit durch minimierten Reibungswiderstand
- verlängerte Schnitthaltigkeit
- erhöhter Korrosionsschutz
- weniger Pflegeaufwand dank schmutzabweisender Oberfläche
- feingezahnter, präzisionsgeschliffener Scherkopf
- sehr schmale Schnittbreite - nur 24 mm - für Konturen und Feinarbeiten
- hautnaher, sicherer Schnitt mit ca. 0,5 mm
- Made in Germany



Art. Nr.		€
GT608D	1/10/210	43,49

Ersatzscherkopf für Exacta/Isis

- feingezahnter, präzisionsgeschliffener Scherkopf aus hochwertigem Karbonstahl
- sehr schmale Schnittbreite - nur 24 mm - für Konturen und Feinarbeiten
- hautnaher, sicherer Schnitt mit ca. 0,5 mm
- Made in Germany



Art. Nr.		€
GT608	1/10/210	34,99



Aesculap BladeCool 2.0

- hocheffektives, technisches Spray, das den Schneidsatz sofort kühlt, leicht ölt und reinigt
- einfach anzuwenden: einfach vor, während und nach dem Einsatz auf den Schneidsatz sprühen
- verbessert das Scherergebnis und hält Schermesser und Scherköpfe länger scharf
- entfernt Haar- und Fellreste sowie Schmutz zuverlässig

Verbesserte Rezeptur mit 3 in 1 Wirkung!



Art. Nr.	Inhalt			€
GTA103	400 ml / Sprühdose	1/12	1.176	8,29

Aesculap Schneidekopfstände

- zur griffbereiten Lagerung von 5 Schneideköpfen

Art. Nr.	Farbe	Material			€
GH575	rot	Kunststoff	1/50	1.000	19,99

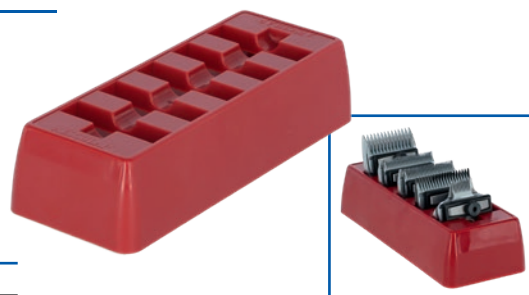

Aesculap Schermaschinenhalter

- Halter für die elektrischen Haarschneidemaschinen zum Anschrauben an senkrechten Flächen.

Art. Nr.	Material		€
GH574C	Metall	1/100	25,49



Aesculap Spezialfett

Art. Nr.	Inhalt		€
GT605	20 ml	1/50	8,39



Aesculap Schermaschinenöl

Spezialöl für alle Aesculap Schermaschinen, für alle sich bewegenden Teile am und im Scherkopf.

Art. Nr.	Inhalt		€
GT604	90 ml / Flasche	1/100	5,79



+49 8086 933-552



Unsere Schermaschinenexperten beraten Sie gerne

- Bei allen Fragen rund um Schermaschinen und Zubehör
- Bei der Auswahl der richtigen Schermaschine und
- Welcher Scherkopf ist optimal für welches Fell
- Pflege und Reinigung der Maschinen und Scherköpfe
- Und zu vielen weiteren Themen

Auch wenn die Schermaschine oder der Scherkopf nicht mehr richtig funktioniert gibt unser Expertenteam Tipps und Hinweise dazu.

Gerne können Sie uns telefonisch oder per E- Mail kontaktieren:

+49 8086 933-552

schermaschinen@kerbl.com

Schermaschinenmodule von Aesculap

Zur optimalen Produktpräsentation bieten wir Schermaschinen- Module zu den Themen

Hund/ Pferd/ Pferd und Hund/ Rind/ Schaf und/ oder Schermaschinen in spezifischer Ausführung.

Die Gestaltung der Module kann individuell erfolgen und jederzeit schnell und unkompliziert erweitert oder geändert werden.

Dies ist durch flexible Magnete möglich, die die Schermaschinen halten, sowie Magnetfolien, auf denen Sie die kaufentscheidenden Merkmale finden.

Zur Sicherung der Maschinen können Pull-Zipper eingesetzt werden, die auf die Maschinen aufgeklebt werden.

So können die Produkte zu jeder Zeit vom Kunden begutachtet werden, in die Hand genommen und eingeschaltet werden, ohne auf die Sicherheit zu verzichten.



Als platzsparende Lösung bieten wir auch ein Display mit den gängigsten Produkten an.



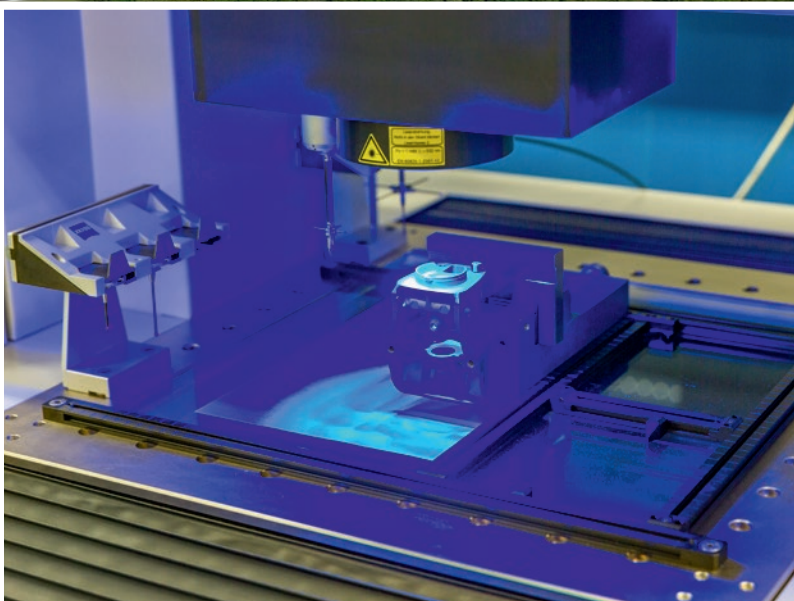

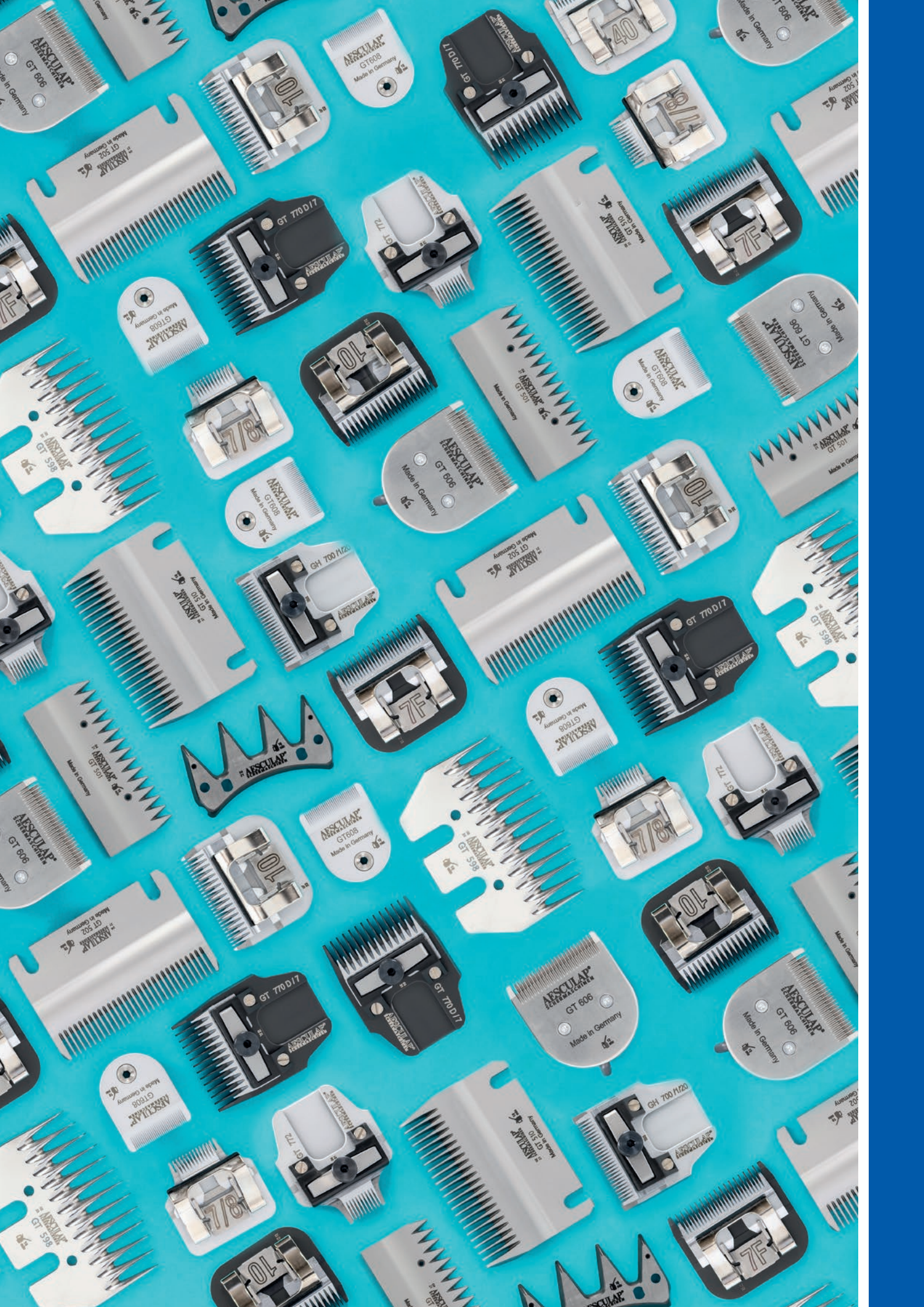



Albert Kerbl GmbH

Felizenzell 9
84428 Buchbach
Germany

Telefon +49 80 86 933-1 00
Telefax +49 80 86 933-1 52
E-Mail info@kerbl.de
www.kerbl.de

Kerbl Austria Handels GmbH

Wirtschaftspark 1
9130 Poggersdorf
Austria

Telefon +43 42 24 8 15 55-0
Telefax +43 42 24 8 15 55-6 29
E-Mail order@kerbl-austria.at
www.kerbl-austria.at

Kerbl UK Limited

8 Lands End Way
Oakham, Rutland
LE15 6RF UK

Phone +44 15 72 72 25 58
Fax +44 15 72 75 76 14
E-Mail enquiries@kerbl.co.uk
www.kerbl.co.uk

Kerbl France Sarl

3, rue Henri Rouby
BP 46 - ZI SOULTZ
68501 GUEBWILLER CEDEX
France

Tél : +33 3 89 62 15 00
Fax : +33 3 89 83 04 46
E-mail info@kerbl-france.com
www.kerbl-france.com

Wir bemühen uns laufend unser Programm zu verbessern und auf dem neuesten Stand zu halten. Änderungen in den Ausführungen behalten wir uns deshalb vor. Mit Erscheinen dieses Kataloges verlieren alle alten Kataloge und Preislisten für diese Produkte ihre Gültigkeit.

Bei allen angegebenen Preisen handelt es sich um unverbindliche Preisempfehlungen des Herstellers und verstehen sich inklusive gesetzlicher Mehrwertsteuer.

Alle Angaben erfolgen vorbehaltlich Satz- und Druckfehler.

Preisänderungen und Irrtum vorbehalten.

Änderungen in Farbe und Ausführung aus drucktechnischen Gründen möglich!

Nachdruck - auch auszugsweise - darf nur nach vorheriger Genehmigung erfolgen.