

Agrarbedarf 2026

Neuheiten 01/2026



Trusti Colostrum Pasteurisator

- zum Pasteurisieren, Kühlen, Auftauen und Erwärmen von Kolostrummilch
- zirkulierendes Wasserbad für schonende und effektive Wärmeübertragung
- für 2 Beutel à 4 Liter Trusti Colostrum Bags
- präzise Temperatureinstellung
- 6 voreingestellte Programme sowie benutzerdefiniertes Programm
- Wasserzufuhr manuell sowie über Wasserleitung möglich
- sparsamer Energieverbrauch
- mit LED-Kontrollleuchte



Technische Daten

Spannung	220 - 240 V
Netzfrequenz	50 - 60 Hz
Temperaturregelbereich bis	60 °C
Umgebungstemperatur	3 - 40 °C
Gewicht	20,4 kg
Anschlusskabel	120 cm

Lieferumfang: 1 x Pasteurisator, 1 x Beutelaufnahme, 1 x Ablassschlauch (83 cm), 1 x Schnellkupplung für automatische Wasserzufuhr, 5 x Trusti Colostrum Bag (verschiedene Größen), 1 x Drenchsonde Trusti Tuber, 1 x Reinigungsbürste, 1 x Bedienungsanleitung

Art. Nr.	Farbe	Heizleistung	Länge	Breite	Höhe	Steckerart			€
14889	blau / schwarz	1.500 W	66 cm	44 cm	46 cm	Konturenstecker	1	8	2.950,00

Art. Nr.	Beschreibung	Material	Fassungsvermögen	BE	Stück / VE		€
14770	Antahi Colostrum Bags Set 10	Kunststoff	4 l	1 Pack	10 / Pack	1/5	49,99
14771	Antahi Colostrum Bags Set 50	Kunststoff	4 l	1 Pack	50 / Pack	1	219,00

Steigvorrichtung für Kälber

- schnelle und einfache Montage • mit Rückschlagventil • praktisches Baukastensystem • vielseitig einsetzbar • für natürliches und sauberes Tränken



14104



14103

Art. Nr.	Beschreibung		€
14103	1000 mit Metallhalterung	1/15	15,99
14104	2000 mit Kunststoffhalterung	1/30	14,99

Kälberflasche MilkyFeeder

- mit 3-Stufen-Ventil zur Einstellung der Tränkegeschwindigkeit • große Flaschenöffnung für leichte Reinigung • Sauger mit integriertem Klappventil für leichtes Tränken • mit Schraubverschluss
- 14677: Sauger mit Deckel auch für 14757 und 14578 geeignet • mit Füllskala (in l, qt.)



14677



14672



Art. Nr.	Fassungsvermögen			€
14671	2,5 l	1/20	120	24,99
14676	4 l	1/12	144	31,99

Art. Nr.	Beschreibung	Farbe	Material	BE	Stück / VE		€
14672	Kälbersauger MilkyTeat	grau	Naturkautschuk	1 Beutel	10 / Beutel	1/30	28,99
14677	Sauger mit Deckel					1/250	9,99



Calf Drencher MilkyDrencher

- mit 3-Stufen-Ventil zur Einstellung der Tränkegeschwindigkeit • große Flaschenöffnung für leichte Reinigung • mit beweglichem Sondenansatz • mit Schraubverschluss • 14675: Sonde mit Deckel auch für 1479 und 1488 geeignet • mit Füllskala (in l, qt.) • Material: Kunststoff

Art. Nr.	Fassungsvermögen	Sondenlänge			€
14673	2,5 l	52 cm	1/12	96	25,99
14674	4 l	52 cm	1/12	96	31,99

Art. Nr.	Beschreibung	Sondenlänge		€
14675	Sonde feststehend mit Deckel	52 cm	1/80	11,99



14675



Kälberflasche Speedy Feeder

- Tränkeflasche mit 3-Stufen-Ventil • ergonomisch bidirektionaler Handgriff
- Flaschenhals mit großem (70 mm) Durchmesser • Schraubverschluss mit großer Flaschenöffnung • mit Big Softy Sauger • große Grundfläche sorgt für hohe Standstabilität • Material: Kunststoff



Alle Deckel für Speedy Feeder (blau), Speedy Drencher (rot), Easy Drencher und Big Drencher (grün) sind universell passend.

Art. Nr.	Farbe	Fassungsvermögen		€
14757	weiß / blau	2,5 l	1/10	29,99
14758	weiß / blau	4 l	1/5	36,99



Art. Nr.	Beschreibung	passend für		€
14759	Deckel mit Big Softy Sauger	14757, 14758, 1479, 1488, 1484	1/150	14,99

Doppelkälberbox

- zur Paarhaltung von Kälbern • mehr Platz für optimale Entwicklung • flexibel, einfacher Umbau zwischen Doppel- und Einzelbox • robuste Erweiterung, problemlos per Hand oder Frontlader verfahrbar • stabiler, feuerverzinkter Metallrahmen • extrem griffiger und rutschsicherer GFK-Bodenrost (zweiteilig)
- leicht zu reinigende Seitenwände aus PVC-Paneele mit glatter Oberfläche
- Lieferung erfolgt zerlegt





Lokale Tierschutzbestimmungen sind zu beachten!
Bitte separate Frachtkosten beachten!

Lieferumfang: 2 x Kälberbox groß (14604), 1 x Erweiterungsset (14606)

Technische Daten

Außenmaße	200 cm x 227 cm x 143 cm
Innenmaße	163 x 207 x 118,5 cm

Art. Nr.	Beschreibung		€
14607	Doppelkälberbox	1	1.590,00 

Erweiterungsset Doppelkälberbox für 14604

- Erweiterungsset zum Umbau von zwei Kälberboxen (14604) zu einer Doppelbox
- robuste Erweiterung, problemlos per Hand oder Frontlader verfahrbar • alle Spalten werden abgedeckt • flexibel, einfacher Rückbau zu zwei Einzelboxen
- Metall verzinkt





Art. Nr.		€
14606	1/10	59,90

Dach für Kälberbox

- nachrüstbar • zweiteilig mit verschiebbaren vorderen Elementen
- werkzeuglose Montag und Demontage auf der Box • individuell anpassbar durch Zuschnitt der Aluminiumverbundplatten • Lieferung erfolgt zerlegt in 2 Kartons



Art. Nr.	Farbe	Länge	Breite	Höhe	Material	passend für		€
14650	weiß	193 cm	110 cm	22,5 cm	Aluminiumverbund / Metall verzinkt	14616, 14604, 14611	1	149,00 

Fressplatzsperre

- ermöglicht das Absperrn des Fressplatzes in den ersten Lebenstagen
- Nachrüstset für Kälberboxen und Kälberhütten • auch zur Verkleinerung der Fressplatzbreite einsetzbar • werkzeuglos verstellbar • passend für Kälberbox groß (14616, 14604), modulare Kälberbox sowie Einzelkälberhütten • 2er-Set



Lokale Tierschutzbestimmungen sind zu beachten!

Art. Nr.	Beschreibung	Material	Länge	Breite		€
146042	Fressplatzsperre	Metall verzinkt	70 cm	4 cm	1	24,99

Gummimatte

- isolierende Schicht zu Boden • rutschhemmende Oberfläche mit Diamantprofil • Perforierung und genoppte Unterseite für Flüssigkeitsabfluss • ideal für Kälberboxen und -hütten • einfache Installation durch präzise und verdrehsichere Puzzerverbindung • keine Bodenbefestigung notwendig • bei Bedarf zuschneidbar

Made in Germany

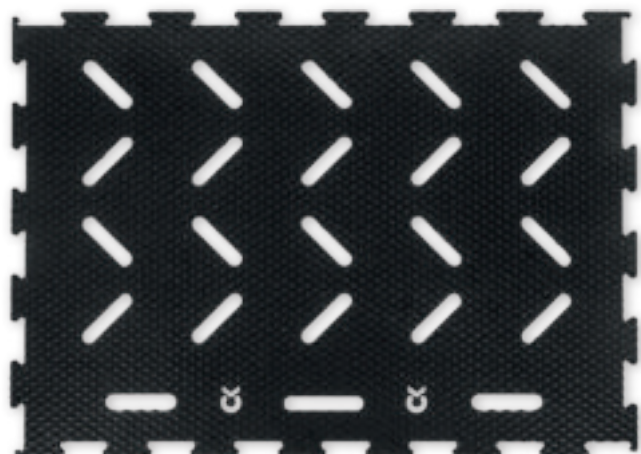

Art. Nr.	Farbe	Länge	Breite	Höhe		€
14599	schwarz	111 cm	80 cm	1,7 cm	1	98,99

Eimerhalterung

- zum Einhängen von Eimern und Futterschalen
- zur Wandmontage



Art. Nr.	Beschreibung	Ø	Material		€	
146041	mit Auswurfsicherung	28 cm	Metall verzinkt	1/10	16,99	NEW

Futterschale

- universell einsetzbare Schale für Futter
- schlagzäher und temperaturbeständiger Kunststoff
- Schale und Deckel bedruckbar auf Anfrage



In kundenspezifischer Aufmachung erhältlich.

Art. Nr.	Farbe	Höhe	Ø	Fassungsvermögen		€	
3232487	grau	16,7 cm	31,5 cm	8 l	1	4,99	NEW
3232488	grün	16,7 cm	31,5 cm	8 l	1	4,99	NEW
3232489	royalblau	16,7 cm	31,5 cm	8 l	1	4,99	NEW
3232490	pink	16,7 cm	31,5 cm	8 l	1	4,99	NEW
3232496	olivgrün	16,7 cm	31,5 cm	8 l	1	4,99	NEW

Art. Nr.	Beschreibung	Farbe		€
324820	Deckel für Futterschale 6 Liter und 8 Liter	weiß	1/5/50	2,49

Eingeber

Applikator zur sauberen und einfachen Verabreichung von Boli und Käfigmagneten bei Rindern.

- stabiler, federnder und ergonomisch geformter Griff aus robustem Stahl
- mit Rückzugsfeder, gut geeignet zur Einhandbedienung
- gebogene Form und abgerundete Kanten des Applikators schonen den Schlund der Tiere
- langlebige und stabile Ausführung aus rostfreiem Edelstahl
- innenliegende Feder im Eingeberkopf sorgt für sicheren Halt unterschiedlich großer Boli (Ø 2,7 - 3,5 cm) und verhindert ein versehentliches Herausfallen



Art. Nr.	Einsatz	Eingabelänge	Hülsenlänge effektiv	Innendurchmesser	geeignet für
2141	für 2 Boli in 1 Arbeitsschritt	54 cm	16 cm	3,6 cm	2 Boli mit Ø 2,7-3,5 cm und Länge >8 cm

Art. Nr.	Farbe	Material	Länge		€	
2141	grün	Edelstahl	70 cm	1/25	39,99	NEW

Elektrolyte

- Elektrolytlösung für die Milchtränke • schützt vor Schwäche, Dehydrierung und Muskelkrämpfen durch ausgeglichenen Elektrolythaushalt • unterstützt die Leistungsfähigkeit, die Vitalität und das Wohlbefinden
- stabilisiert das innere Gleichgewicht und fördert die Gesundheit der Kälber • enthält eine ausgewogene Mischung aus Natrium, Kalium, Magnesium und Kalzium • hilft Elektrolytverluste bei Krankheiten, Hitze oder Transportstress auszugleichen

Qualität für Futtermittel



Fütterungsempfehlung:

- zweimal täglich 50 ml direkt in die Milchtränke einrühren

Ergänzungsfuttermittel (für Kälber) zur Unterstützung des Elektrolythaushalts bei Flüssigkeits- und Mineralstoffverlust.

Art. Nr.	Inhalt		€
157330	1000 ml / Two-Neck-Flasche	1/12	19,99



Eimer für Euterpapier

- Eimer mit Deckel und Nadelöffnung zur hygienischen Aufbewahrung von Euterpapier • schützt vor Austrocknung und Verunreinigung • aus robustem, leicht zu reinigendem Kunststoff • Lieferung ohne Inhalt – Euterpapier und Euterreinigungsmittel können individuell zusammengestellt werden • geeignet für Euterpapier UdderoClean (1579, 15787, 15800, 15895) sowie den Nachfüllpacks für Euterpapier feucht (15818) und Eutertuch feucht (15816)



Art. Nr.	Beschreibung	Farbe	Breite	Höhe	Fassungsvermögen		€
15786	mit Deckel	weiß	22 cm	27 cm	10 l	1	7,99
15834	ohne Deckel	weiß	22 cm	26 cm	10 l	1	4,79

Abspritzbrause

- robuste Waschbrause für breiten Anwendungsbereich in der Landwirtschaft und Industrie • geeignet für heißes und kaltes Wasser • variabel einstellbarer Sprüh- oder Punktstrahl • mit Arretierbügel für Dauerbetrieb • Innenleben aus Metallguss
- Gehäuse aus langlebigem Kunststoff • hochwertiger Ventileinsatz aus Messing
- selbstregulierende Antitropf-Dichtung • inkl. Schlauchkupplung • Wasserdurchfluss: 30 l/min • Material: Kunststoff



Art. Nr.	Beschreibung	Anschluss	Farbe	Länge	Breite	Höhe		€
151786	mit Messinginsatz und Schlauchkupplung	G 1/2"	rot	17 cm	10 cm	4 cm	1/12/24	9,99

Art. Nr.	Beschreibung	Farbe	Material		€
15731	Schlauchanschluss 3-stufig	schwarz	Kunststoff	1/10/500	0,99
15732	Schlauchkupplung	schwarz	Kunststoff	1/10/500	1,39

Reinigungspistole

- robuste Wasserpistole mit hohem Wasserdurchfluss für breiten Anwendungsbereich in der Landwirtschaft und Industrie
- stufenlose Regulierung der Strahlstärke mittels Handgriff
- variabel einstellbarer Sprüh- oder Punktstrahl
- mit Arretierbügel für Dauerbetrieb
- robuste Gummi-Ummantelung zum Schutz gegen Stöße, sowie Kälte- und Wärmeweiterleitung des durchfließenden Wassers
- verwendbar bis max. 24 bar
- hoher Wasserdurchfluss: 25 l/min bei 5 bar
- bis 50 °C Wassertemperatur geeignet
- Gehäuse aus Messing
- hochwertiger Ventileinsatz aus Edelstahl

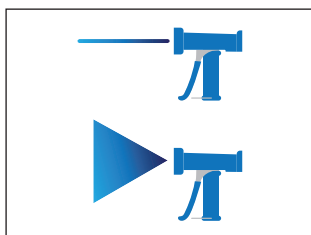

Art. Nr.	Anschluss	Farbe	Länge	Breite	Höhe			€
151787	1/2" IG	blau	14,5 cm	5,7 cm	16,3 cm	1/12	432	39,99

Klauenschneidscheibe 4Pro

- ausgezeichnete Bearbeitung von Lauffläche, Hohlkehle, Afterklaue und des Zwischenklauenspalts möglich
- hoher Abtrag für schnelles Arbeiten
- geringes Gewicht und symmetrische Anordnung der Messer sorgen für noch höhere Laufruhe
- kann mit 2 oder 4 Messern angewendet werden
- 2-seitig nutzbare Wendemesser garantieren ein optimales Preis-/Leistungsverhältnis
- universelle Passform auf Winkelschleifer
- Material: hochfestes Aluminium mit harter Beschichtung mit Eigenschaften wie Stahl

Made in the EU



Art. Nr.	Ø		€
163007	100 mm	1	195,00

für Winkelschleifer ab 800 Watt

Art. Nr.	Beschreibung	BE	Stück / VE		€
163003	Ersatzmesser hard	1 Pack	10 / Pack	1	89,99
163004	Ersatzmesser soft	1 Pack	10 / Pack	1	89,99



Klauenpolster AbsorPads

- geschwungene Form ideal für den Zwischenklauenspalt
- einseitig foliert um Kontamination vorzubeugen und Feuchtigkeit und Wärme einzuschließen
- gepolsterte, offenporige Unterseite ist hoch absorbierend und druckausgleichend
- in der praktischen Spenderbox für eine schnelle Entnahme und sicheren Aufbewahrung
- Spenderbox passt perfekt in die Halterung 15339 und 15344
- Zusammensetzung: Natriumpolyacrylat (Superabsorber)



Nimmt bis zum 30-fachen des Eigengewichts an Sekret auf und schließt es ein!

Art. Nr.	Länge	Breite	Inhalt		€
16452	270 mm	120 mm	20 Stück / Box	1/18	13,99

Kartusche Technovit®-2-Bond

Der schnelle 2-Komponenten-PU-Klebstoff zur Klauenbehandlung!

- trocknet innerhalb 30 Sekunden
- sowohl im 45° als auch im 90° Winkel zum Auftragen
- die Klaue ist bereits nach ca. 3 Minuten wieder voll belastbar (bei korrekter Lagerung über 15 °C)
- haftet stark und dauerhaft bei Holz- und Gummiklötzen
- einfach in der Anwendung – kein Anmischen, keine Abfälle



Art. Nr.	Beschreibung	Inhalt		€	
16238		190 ml / Kartusche	1/12	29,99	NEW
162333	inkl. 1 Paar Handschuhe	190 ml / Kartusche	1	29,99	
16291		210 ml / Kartusche	1/12	37,99	
16296	inkl. 1 Paar Handschuhe	210 ml / Kartusche	1	37,99	
162331	Starterset mit Dosierpistole	190 ml / Kartusche	1	79,99	NEW
162332	Set ohne Dosierpistole	190 ml / Kartusche	1	54,99	NEW

Art. Nr.	Beschreibung	BE	Stück / VE		€	
16292	Dosierpistole Typ 160 / 190			1/10	45,99	
16299	Dosierpistole Typ 210			1/5	45,99	
16243	Mischerkanüle Typ 160	1 Pack	10 / Pack	1/10/240	9,99	
162334	Mischerkanüle Typ 190	1 Pack	10 / Pack	1/10	9,99	NEW
16294	Mischerkanüle Typ 210 lang - bis 10 °C	1 Pack	12 / Pack	1/10	14,99	
16295	Mischerkanüle Typ 210 kurz - ab 10 °C	1 Pack	12 / Pack	1/10	14,99	

Klauenpflegespray Stockholm

- ideal für den Einsatz bei Pferden, Rindern oder Schafen - besonders in der Weidesaison
- fördert die Regeneration von Haut und Klauen
- bildet eine wasserabweisende Schutzschicht
- Stockholm Teer wird seit Jahrhunderten in der Tierpflege eingesetzt
- praktisches Sprayformat für gezielte und hygienische Anwendung
- auch geeignet zur Vorbeugung von Hautirritationen durch Feuchtigkeit



mit Stockholm-Teer

Art. Nr.	Inhalt		€
163632	400 ml	1	9,99

Technovit-2-Protect

- volle Wirksamkeit ab dem ersten Sprühstoß: Mikrofeines Spray mit homogener Wirkstoffverteilung
- ohne Antibiotika, frei von Formalin, Kupfer und anderen Schadstoffen
- Aqua-Stopp Film: Stark haftender schmutz- und feuchtigkeitsabweisender Schutzfilm
- AirFlow Membran: Natürliche atmungsaktive Schutzmembran
- mit Teebaumöl und Zinkoxid: Schutz, Pflege und Regeneration
- Farbindikator – cool mint: Immer im Blick: Auftrag- und Auffrischungskontrolle

Made in Germany

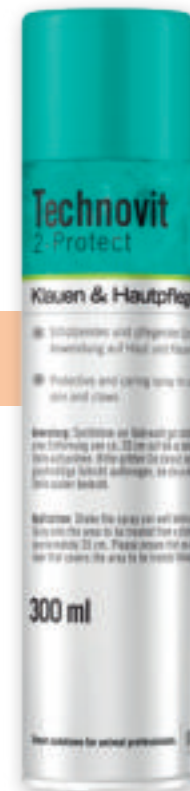

Empfohlen bei Hautverletzungen, Hautirritationen und Ekzemen. Pflege im Zwischenklauenbereich und Prophylaxe bei hohem Infektionsdruck im Stall.

Art. Nr.	Inhalt			€
163631	300 ml	1/24	1.320	24,99

Aesculap Schermesser Econom

- sehr hohe Standzeit durch abriebfesten Kohlenstoffstahl
- Schnittflächen können sehr oft nachgeschliffen werden
- widerstandsfähige Oberflächenbeschichtung • optimale Härte durch Vakuumhärteverfahren • auf CNC-Maschinen hergestellt und somit ein gleichbleibend hohes Qualitätsniveau



Made in Germany



AESCULAP[®]
SCHERMASCHINEN

Art. Nr.	Beschreibung	Zähne Obermesser	Zähne Untermesser	Schurhöhe		€	
GT520	Schermesser-Set Econom	17	18	3 mm	1/100	49,99	NEW

Aesculap Schermaschine Favorita II

Kraftvoll und laufruhig, zuverlässig und robust, entwickelt für den täglichen Dauereinsatz - die Maschine für den Profi.

- vibrationsarmer Betrieb
- eigengefertigter, kugelgelagerter Aesculap Motor - Made in Germany - kraftvoll und sehr langlebig
- gleichbleibend gute Schnittergebnisse - verschleißfester Metallschwinghebel
- Dauerbetrieb geeignet - gut abgestimmtes Ventilationssystem und leicht zu reinigender Luftfilter schützen vor Überhitzung und gewähren eine lange Lebensdauer
- ermüdungsarmes Arbeiten durch schlankes, ergonomisch geformtes Gehäuse aus unzerbrechlichem Spezialkunststoff
- komfortabel in der Anwendung - Schalter im Frontbereich der Maschine für komfortablen Einhandbetrieb
- Lieferung ohne Scherkopf

TV

Made in Germany



AESCULAP[®]
SCHERMASCHINEN



Lieferumfang: 1 x Schermaschine Favorita, 1 x Aesculap Öl (GT604), 1 x Bedienungsanleitung, 1 x Hartschalenkoffer

Technische Daten	
Spannung	230 V
Leistung	35 W
Scherkopfsystem	Aesculap Favorita
Antrieb	Universal
Getriebe	Schneckenrad
Hubzahl	ca. 2.300 Hübe/min
Schalldruckpegel	70 dB
Kabellänge	5 m
Abmessungen	20 cm x 5,5 cm
Gewicht	650 g ohne Kabel
Schutzklasse	II

Art. Nr.	Farbe			€	
GT104-WT9	pink	1/7	112	359,00	NEW

Art. Nr.	Beschreibung		€
GT142	Aesculap Präzisionsjustierhilfe Torqui Favorita	1/100	44,99

Aesculap Akkuschermaschine Durati

Akkuschermaschine mit 3.500 Hüben/min, bis zu 4 Stunden Laufzeit und optimierter Kraftübertragung für präzises und leises Schneiden, ideal für professionelle Tierpflege.

- hohe Schergeschwindigkeit durch hohe Hubzahl von 3500 Hüben pro Minute für ein optimales Schnittbild
- starker Akku mit Lithium-Ionentechnik ermöglicht sehr lange Laufzeit bis zu 4 Stunden
- kraftvoller, bürstenloser Motor für enorme Durchzugskraft
- ergonomisch geformter Griffbereich
- ermüdungsarmes Arbeiten durch sehr geringes Gewicht
- Ladestation mit Ladeschächten für Maschine und Akku mit LED-Anzeige



Made in Germany



AESCULAP[®]
SCHERMASCHINEN



Jetzt optimiert mit verbesserter Kraftübertragung von Motor auf den Scherkopf = mehr Leistung und besseres Gleiten durch das Fell! Für ein optimales Scherergebnis empfehlen wir nur original Aesculap SnapOn-Scherköpfe zu verwenden!



Lieferumfang: 1 x Akkuschermaschine Durati, 1 x Scherkopf (GT330), 1 x Aesculap Öl (GT604), 1 x Netzteil mit Wechselstecker (EU, UK, US, AUS), 1 x Ladestation, 1 x Bedienungsanleitung

Technische Daten	
Scherkopfsystem	Aesculap SnapOn, Kompatible
Antrieb	bürstenloser EC Motor
Getriebe	Schwinghebel / Exzenter
Hubzahl	ca. 3.500 Hübe/min
Akkutechnologie	Li-Ion
Akkukapazität	2.850 mAh
Akkulaufzeit	240 min
Akkuladezeit	240 min
Schalldruckpegel	63 dB
Abmessungen	17,5 cm x 4,5 cm x 3,7 cm
Gewicht	380 g inkl. Akku und Scherkopf

Art. Nr.	Beschreibung	Farbe			€	
GT434-WT10	inkl. 1 Akku und Scherkopf GT330 #10 (1,5 mm)	blau	1/6	96	279,00	NEW
GT436-WT10	inkl. 2 Akkus und Scherkopf GT330 #10 (1,5 mm)	blau	1/9	81	315,00	NEW

Art. Nr.	Beschreibung	Kapazität Akku		€
XT431	Ersatzakku	2.850 mAh	1/20	69,99

Akkuschermaschine Pro 3000i

- Power und Balance bei geringem Gewicht
- ergonomisches Design für ermüdungsfreies Arbeiten
- Hochleistungsschermaschine mit 3.000 Doppelhüben pro Minute
- herausnehmbare Lithium-Ionen Batterie ermöglicht kontinuierliches Scheren bis zu 2 Stunden mit nur einer Akkuladung
- hervorragend für die Komplettschur und Detailschur geeignet und ist kompatibel mit allen A5 Scherköpfen inklusive den breiten Ausführungen
- Lieferung erfolgt ohne Scherkopf und mit einem Akku - passende Scherköpfe Oster Golden A5 und Aesculap SnapOn



Lieferumfang: 1 x Akkuschermaschine, 1 x Akku, 1 x Ladestation, 1 x Reinigungsbürste, 1 x Öl, 1 x Set Aufsteckkämme, 1 x Bedienungsanleitung

Technische Daten	
Hubzahl	ca. 3.000 Hübe/min
Akkutechnologie	Li-Ion
Akkulaufzeit	120 min
Abmessungen	27 cm x 15,5 cm x 10,5 cm

Art. Nr.	Farbe	Schurart			€
18562	schwarz	Detailschur, Komplettschur	1/6	126	439,00

Oster
Professional Products

Art. Nr.	Beschreibung	Farbe	Länge	Breite	Höhe		€
18568	Ersatzakku für Pro 3000i	blau	6 cm	5,5 cm	4 cm	1/16	109,00

Oster Aufsteckkamm-Set Metall

- gleichmäßiges und optimales Schnittbild • empfohlen für die Verwendung mit einem Scherkopf der Größe 30, 15, oder 10 • bestehend aus 10 SnapOn Aufsteckkämmen: 1,6 mm, 9,5 mm, 13 mm, 16 mm, 18 mm, 22 mm, 25 mm, 32 mm, 38 mm und 50 mm • dank formstabiler Edelstahl-Kammzinken gleiten Sie mühelos durch das Fell • einfach und schnell aufsteckbar • dank Farbcode ist die gewünschte Schnittlänge schnell identifizierbar



Art. Nr.		€
18597	1/6	59,99

Akkuschermaschine ACE Trimmer

- hohe Akkuleistung mit 2200 mAh • schmale Klinge aus schwarzem Titan für lange Standzeit
- schlanke, ergonomische Form ideal für präzise Details und Styles • Lithium-Ionen-Akku mit 100 Minuten Betriebsdauer • Hochgeschwindigkeitsleistung mit 6200 Hübe/min

Technische Daten

Hubzahl	ca. 6.200 Hübe/min
Akkutechnologie	Li-Ion
Akkukapazität	2.200 mAh
Akkulaufzeit	100 min
Akkuladezeit	60 min
Scherbreite	2,5 cm
Geschwindigkeitsstufen	1 Geschwindigkeitsstufe
Abmessungen	15,2 cm x 3,5 cm x 3,5 cm
Gewicht	147 g ohne Kabel

18608



Lieferumfang: 1x Akkuschermaschine, 1x Ladestation, 1x Netzkabel, 1x Öl, 1x Reinigungsbürste, 1x Black Titanium Scherkopf



Art. Nr.	Farbe	Schurart	Scherbreite			€
18606	schwarz	Detailschur	2,5 cm	1/6	180	119,00

Art. Nr.	Beschreibung	Farbe		€
18608	Scherkopf für ACE Trimmer	schwarz	1/48	24,99

Akkuschermaschine DeloX

- 3-stufige Schergeschwindigkeit
- hervorragende Schereigenschaften durch Edelstahl-Scherkopf
- hochwertiger, langlebiger Motor
- digitale Anzeige des Ladezustands, ölen, reinigen sowie Restkapazität des Akkus
- kann auch mit angestecktem Netzteil betrieben werden
- mit starkem Li-Ion Akku mit 2500 mAh
- Schurhöhereinstellung: 5-stufig verstellbar mittels Stellrad

Lieferumfang: 1 x Akkuschermaschine DeloX, 4 x Aufsteckkamm (3, 6, 9, 12 mm), 1 x Reinigungsbürste, 1 x Netzteil, 1 x Ladestation, 1 x Öl, 1 x Bedienungsanleitung

Technische Daten

Spannung	5 V DC
Hubzahl	ca. 4.000 Hübe/min / ca. 5.000 Hübe/min / ca. 6.000 Hübe/min
Akkutechnologie	Li-Ion
Akkukapazität	2.500 mAh
Akkulaufzeit	300 min
Akkuladezeit	300 min
Scherbreite	38 mm
Schurhöhe	0,8 mm / 1,1 mm / 1,4 mm / 1,7 mm / 2 mm
Gewicht	242 g ohne Kabel
Schutzklasse	III

Art. Nr.	Farbe	Schurart	Scherbreite			€
184607	pink	Detailschur	38 mm	1/6/24	144	52,99

Art. Nr.	Beschreibung		€
18477	Scherkopf Edelstahl für DeloX	1/6/70	9,69



CLIPSTER

Schermesser-Set Alpaka

Made in Germany



Art. Nr.	Beschreibung	Zähne Obermesser	Zähne Untermesser		€
18919	Schermesser-Set Alpaka	4	20	1/50	49,99

Viereckkraufe mit Sicherheitsfressgitter Hobby

- geeignet für Rund- und Rechteckballen bis 1,4 m Länge bzw. Durchmesser
- mit Sicherheitsfressgitter ideal für Pferde und Ponys
- Bodenwanne zusätzlich verstärkt
- zum Befüllen von einer Seite zu öffnen
- neu entwickelte Dreipunktanhängung mit einklappbaren Aufnahmen für Ackerschiene
- sehr geringe Futterverluste
- Wannendimensionen innen: ca. 1,45 x 1,45 m
- höhenverstellbare Kufen (Anpassung an die Tiergröße)
- Lieferung als Bausatz inkl. umlaufendem Dachkanten-schutz
- Material: Metall verzinkt



Bei Verwendung von Futtermitteln, welche die Verzinkung angreifen könnten (z. B. Silage), vorab einen Schutzanstrich anbringen.

Bitte separate Frachtkosten beachten!

Art. Nr.			€	
291348	1	6	1.395,00	



Längsverbinder für Weidepaneele

- sichert Weidepaneele zuverlässig und stabil in Längsrichtung • korrosionsbeständig und wetterfest für den dauerhaften Außeneinsatz
- geeignet für Standard-Weidepaneele mit 50 x 30 mm Profilen • inklusive Schrauben und Muttern für eine schnelle und sichere Befestigung • Material: Metall feuerverzinkt



Art. Nr.		€
442622	1/10	13,99

Lieferumfang: 1 x Längsverbinder, 2 x Schraube, 4 x Beilagscheibe, 2 x selbstsichernde Mutter, 2 x Hutmutter

Eckverbinder für Weidepaneele

- verbindet zwei Weidepaneele sicher im 90° Winkel für stabile Zaunecken
- korrosionsbeständig und wetterfest für den dauerhaften Außeneinsatz
- geeignet für Standard-Weidepaneele mit 50 x 30 mm Profilen • inklusive Schrauben und Muttern für eine schnelle und sichere Befestigung • Material: Metall feuerverzinkt



Art. Nr.		€
442623	1/10	15,99

Lieferumfang: 1 x Eckverbinder, 2 x Schraube, 4 x Beilagscheibe, 2 x selbstsichernde Mutter, 2 x Hutmutter

T-Verbinder für Weidepaneele

- robuster T-Verbinder zur sicheren Verbindung von drei Weidepanelen in T-Form • korrosionsbeständig und wetterfest für den dauerhaften Außeneinsatz • geeignet für Standard-Weidepaneele mit 50 x 30 mm Profilen
- inklusive Schrauben und Muttern für eine schnelle und sichere Befestigung • Material: Metall feuerverzinkt



Art. Nr.		€
442627	1/10	18,99

Lieferumfang: 1 x T-Verbinder, 3 x Schraube, 6 x Beilagscheibe, 3 x selbstsichernde Mutter, 3 x Hutmutter

Torverbinder für Weidepaneele

- Torverbinder für sichere und stabile Verbindung von Weidepanel-Toren
- korrosionsbeständig und wetterfest für den dauerhaften Außeneinsatz
- geeignet für Standard-Weidepaneele mit 50 x 30 mm Profilen • inklusive Schrauben und Muttern für eine schnelle und sichere Befestigung • Material: Metall feuerverzinkt



Art. Nr.		€
442629	1/10	14,99

Lieferumfang: 1 x Torverbinder, 1 x Schraube, 2 x Beilagscheibe, 1 x selbstsichernde Mutter, 1 x Hutmutter

Weidetor verstellbar für Pferdehalter

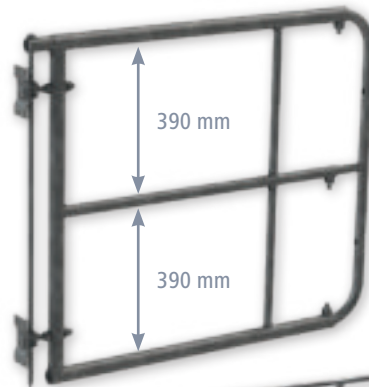

- robuste und langlebige Sicherheit für Ihre Pferde an Toren und Durchgangssituationen
- besonders stabile Ausführung, die mit ihren Produktmaßen den geltenden Richtlinien der Pferdehaltung entspricht
- die Weiten zwischen den Rohren sind so konfiguriert, dass Pferde sich nicht gefährlich im Tor verfangen und sich dann nicht mehr selbst befreien können
- durch das mitgelieferte Abstands-Rohr und der Zwischenraumstange können Pferde nicht in den gefährlich engen Zwischenraum zwischen Tor und Aufhängung kommen oder aufspringen und sich verletzen
- stabiles, feuerverzinktes Stahl-Weidetor

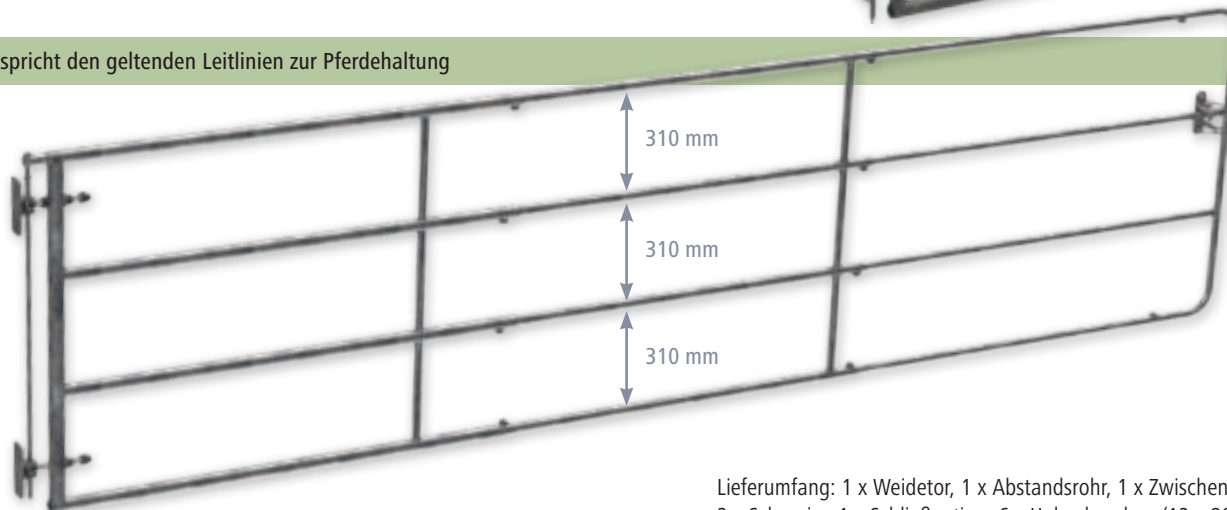

Entspricht den geltenden Leitlinien zur Pferdehaltung



Lieferumfang: 1 x Weidetor, 1 x Abstandsrohr, 1 x Zwischenraum-Stab, 2 x Scharnier, 1 x Schließoption, 6 x Holzschrauben (12 x 80 mm)

Art. Nr.	Beschreibung	Verstellbarkeit	Höhe	Material			€
442910	Weidetor verstellbar für Pferdehalter	1 - 1,7 m	90 cm	Stahl feuerverzinkt	1	40	84,99
442916	Weidetor verstellbar für Pferdehalter	2 - 4 m	110 cm	Stahl feuerverzinkt	1		179,00 NEW

Weidetor mehrfach verstellbar

- robustes Weidetor für den täglichen Einsatz
- aus feuerverzinktem Stahl, wetterfest und langlebig
- mehrfach verstellbar für flexible Anpassung an verschiedene Durchgänge
- vielseitig einsetzbar für Rinder, Schafe, Ziegen und andere Tiere
- einfache und schnelle Befestigung an Zaunpfosten durch mitgeliefertes Montageset

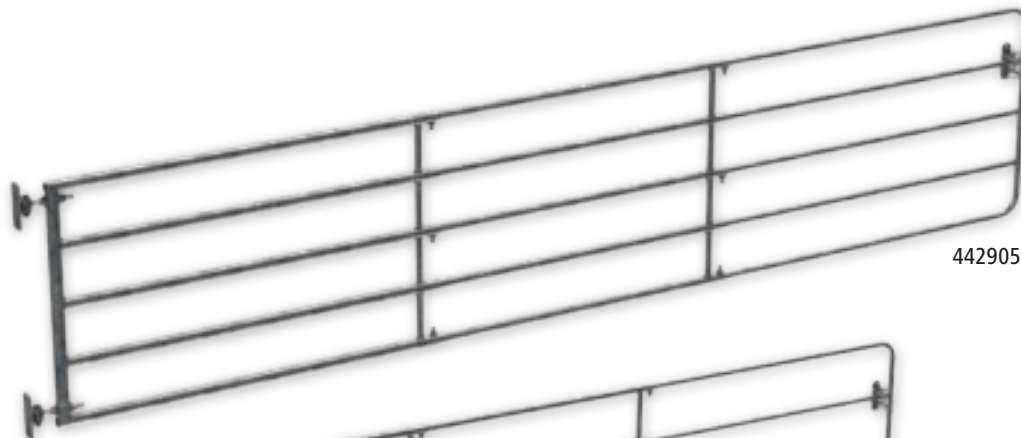

442905



442926

Lieferumfang: 1 x Weidetor, 2 x Scharnier, 1 x Schließoption, 6 x Holzschrauben (12 x 80 mm)

Art. Nr.	Beschreibung	Verstellbarkeit	Höhe	Material		€
442905	Weidetor mehrfach verstellbar	1,7 - 4 m	90 cm	Stahl feuerverzinkt	1	179,00
442926	Weidetor mehrfach verstellbar	3,5 - 6 m	110 cm	Stahl feuerverzinkt	1	229,00

Zwei-Wege-Schloss für Weidetore

- ermöglicht ein Öffnen des Tores in beide Richtungen
- einfache und schnelle Montage mit Hilfe der mitgelieferten Schrauben und Rundstahlbügel an Pfahl und Tor
- einsetzbar für alle handelsüblichen Weidetore - ohne Bohren
- sicherer Schließmechanismus mit Einrastfunktion, optional mit Vorhängeschloss abschließbar (nicht im Lieferumfang enthalten)
- Material: Metall feuerverzinkt

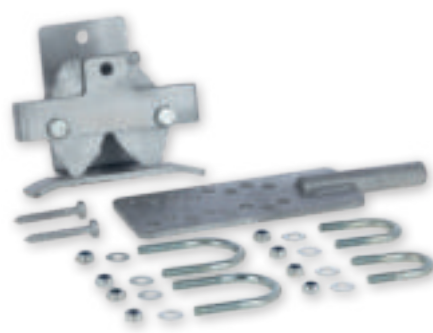

Art. Nr.		€
442942	1/4	22,99

Set bestehend aus: 1 x Zwei-Wege-Schloss, 1 x Verschlussplatte für Tor, 2 x Rundstahlbügel M8 x 26, 2 x Rundstahlbügel M8 x 42, 8 x Scheibe, 8 x Mutter selbstsichernd, 2 x Holzschraube 8 x 50

APEX Schwimmerventil XtraFlo

- Universal-Schwimmerventil
- für kleine Bauräume
- lange Lebensdauer
- hohe Durchflussmenge
- UV- und korrosionsbeständig
- Wasserstand durch höhenverstellbaren Schwimmerarm um 4 cm veränderbar
- schont die Wasserpumpe, da das Ventil entweder komplett geöffnet oder geschlossen ist
- das Reparaturset enthält Membranen, Ventilplatten, Düse, Hebel und Pilotstift, Feder und Splint
- geeignet für: Hochdruck

223447: Für Montage in Boden oder Seitenwand unter Wasser. Füllstandshöhe durch Schnurlänge einstellbar. (Vorteil Montage Unterwasser: Schwimmerventil muss vor den Tieren nicht separat geschützt werden.)



Art. Nr.	Beschreibung	Wasseranschluss	Wasserdurchfluss		€
223447	Bottom Entry	G 3/4"	310 l/min bei 5 bar, 250 l/min bei 3 bar	1/10/20	54,99 NEW

APEX Tank-Wanddurchführung ATF-20

- speziell entwickelt für den Einsatz mit Schwimmerventilen
- geeignet für Wasserspeicher, Tanks und Tröge aus Kunststoff oder Beton
- zur professionellen Durchführung in der Behälterwand, verbindet Zuleitung und Schwimmerventil
- aus hochwertigem glasfaserverstärktem Nylon, korrosionsbeständig, langlebig und wiederverwendbar
- UV-stabilisiert für den Einsatz im Innen- und Außenbereich sowie in ober- und unterirdischen Anwendungen
- mit Außen- und Innengewinde G 3/4"
- Außengewinde Länge 200 mm, kürzbar



Art. Nr.		€
2250342	1/10/80	11,99

Viehmaßband

- einfache Ermittlung des Gewichts von Rindern und Schweinen
- klein und handlich
- durch Drücken des Knopfes zieht sich das Band automatisch ein
- hochwertige Ausführung mit Schale aus PVC und wasserfestem, stabilem Band
- Bandabstreifer beugt Verschmutzung vor
- Messbereich Schweine: 41 kg - 201 kg
- Messbereich Rinder: 35 kg - 1000 kg



Art. Nr.	Farbe	Länge		€
21141	grün	250 cm	1/200	8,99

Desinfektionsmatte für LKW

• 2 Desinfektionsmatten für LKW/PKW – flexibel an Spurbreite anpassbar • optimal zum Errichten von Desinfektionsschleusen • wirksamer Schutz vor Keimen, Bakterien und Viren über Fahrzeugreifen • befüllbar mit handelsüblichen Desinfektionslösungen • Überfahrgeschwindigkeit: max. 5 km/h • Gewebematerial: Polymar Scrim • Plane Materialgewicht: 600g/m²

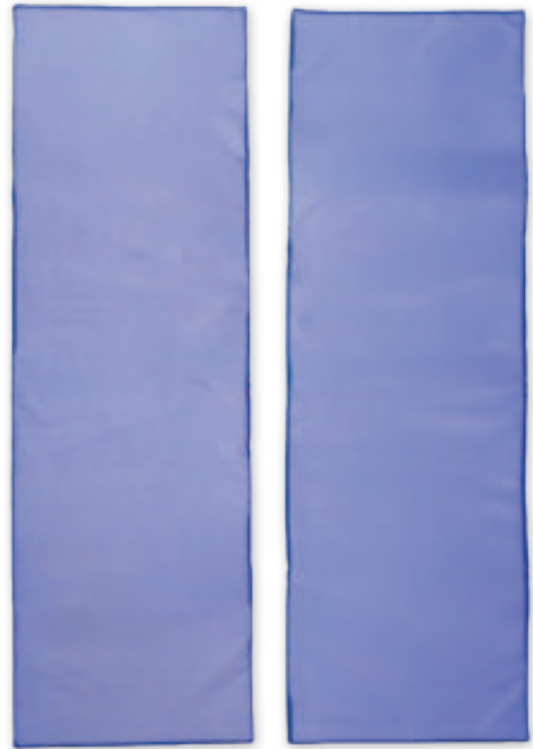

Art. Nr.	Farbe	Länge	Breite	Höhe			€
16516	blau	400 cm	120 cm	4 cm	1	1	1.295,00



Mobiler LED-Strahler

• leistungsstarker, wiederaufladbarer LED-Strahler • 90° ausklappbarer Standfuß zum Aufstellen oder Aufhängen • Karabinerring und integrierter Magnet für flexible Montage • robustes, kompaktes Gehäuse mit Kantenschutz • mit Ladezustandsanzeige • ideal für Arbeiten an dunklen Orten: Werkstatt, Baustelle, Outdoor, Camping • USB-C Ladeschnittstelle (wiederaufladbare Li-Ion Batterie enthalten) • inkl. USB-Kabel



Technische Daten	
Leuchtstufen	4 Leuchtstufen
Leuchtstufen Modi	25 % / 50 % / 100 % / Blinken
Spannung	3,7 V
Akkutechnologie	Li-Ion
Akkukapazität	2.200 mAh
Akkuladezeit	2 h
Leuchtdauer	ca. 8 h
Schutzart	IP54





Art. Nr.	Beschreibung	Farbe	Leistung	Länge	Breite	Höhe	Lichtstrom			€
345633	WorkFire 1000	schwarz / grau	10 W	10 cm	10 cm	4,5 cm	1.000 lm	1/30	900	24,99 NEW

Universal-Kunststoffschaufel

- leichte, kompakte und robuste Mehrzweckschaufel
- vielseitig verwendbar – geeignet für den Einsatz in der Landwirtschaft, im Reitsport, im Garten sowie beim Schneeräumen
- klein und handlich, passt auf den Traktor, Anhänger oder ins Auto und ist schnell einsatzbereit
- temperaturbeständig
- stoßfest





Art. Nr.	Stiel	Farbe	Material	Länge	Breite			€
29442	mit Kunststoffstiel und D-Griff	dunkelgrün	Kunststoff	118 cm	31 cm	1	0,22	29,99
29443	mit Kunststoffstiel und D-Griff	royalblau	Kunststoff	118 cm	31 cm	1	0,22	29,99
29444	mit Kunststoffstiel und ergonomischem Griff	dunkelgrün	Kunststoff	118 cm	31 cm	1	0,22	29,99
29445	mit Kunststoffstiel und ergonomischem Griff	royalblau	Kunststoff	118 cm	31 cm	1	0,22	29,99

Kerbl Universalschaufel Aluminium

- gefertigt aus robustem Aluminium für härteste Bedingungen
- korrosionsgeschützt und besonders langlebig durch Harteloxal-Schicht
- durch glatte und beschichtete Oberfläche auch ideal zum Schneeräumen geeignet
- leichtes Gewicht ermöglicht kraftsparendes Arbeiten
- passender Stiel: 296714



Art. Nr.	Stiel	Farbe	Länge	Breite	Ø Anstielung			€
296712	ohne Stiel	grau	39 cm	33 cm	38 mm	1/5	130	27,99
296713	mit lackiertem Eschenstiel 140 cm	grau / grün	39 cm	33 cm	38 mm	1		39,99
296715	ohne Stiel	grau	50 cm	39 cm	38 mm	1/5		37,99
296716	mit lackiertem Eschenstiel 140 cm	grau / grün	50 cm	39 cm	38 mm	1		49,99

Art. Nr.	Beschreibung	Farbe	Material	Länge	Breite		€
296714	Schaufelstiel für Universalschaufel Aluminium	grün	Esche	135 cm	3,5 cm	1	15,99

Einweg-Hebeband

- 1-lagige Ausführung
- flexibel einsetzbar für verschiedene Lasten
- schonend zu den transportierenden Oberflächen
- nach DIN EN 60005 gefertigt
- nur für den einmaligen Gebrauch, ist nach abgeschlossenem Transport ordnungsgemäß zu entsorgen
- Material: PES / Polyester



Art. Nr.	Farbe	Umfang	Länge	Breite	zul. Tragfähigkeit direkt (WLL)	zul. Tragfähigkeit umgelegt (WLL)	BE	Stück / VE		€
37811	weiß	120 cm	60 cm	30 mm	750 kg	1.500 kg	1 Karton	50 / Karton	1/50	49,90
37813	weiß	200 cm	100 cm	30 mm	1.000 kg	2.000 kg	1 Karton	50 / Karton	1/50	74,90

Abschleppschlinge

- zum Schleppen schwerer Fahrzeuge wie LKW, Traktoren, Baumaschinen etc.
- robuste Ausführung, mit verstärkten Schlaufen
- inkl. Warnfähnchen und Transporttasche
- maximale Belastung WLL (Sicherheitsfaktor 7:1) beachten
- Umfang Schlaufen: 40 cm
- Material: Polyester

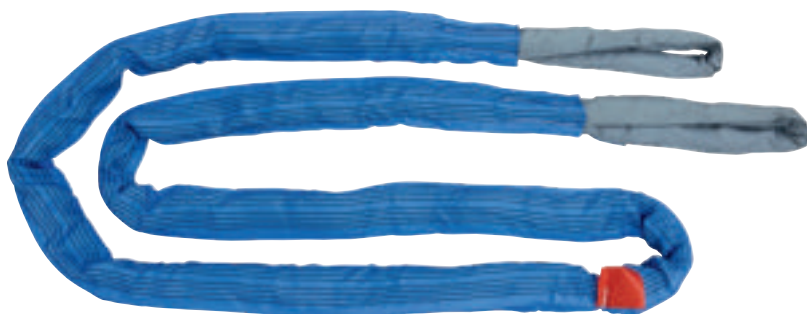

Art. Nr.	Farbe	Länge	Durchmesser	Bruchlast			€
37709	blau	4 m		56.000 kg	1/2	36	89,99 NEW



Top Seller



Infrarot-Wärmestrahlergerät Splash IPX7

Neuartiger, patentierter Wärmestrahler der Schutzart IPX7, geeignet für 30-minütiges Untertauchen in 1 m tiefem Wasser. Das Infrarotlicht erzeugt durch seine sanfte Strahlung einen angenehmen Nestwärme-Effekt. Dies beruhigt die Ferkel, entspannt deren Muskeln, stärkt das Immunsystem und sorgt für schnellere Erholung bei Verletzungen. Die Folge sind weniger Unruhe und Stress und deutlich bessere Tageszunahmen.

- erhält die Körpertemperatur bei neugeborenen und kranken Tieren
- für Kälber, Lämmer, Ziegen, Küken und Kleintiere geeignet
- das Leuchtmittel (Karbonröhre) ist bereits im Lieferumfang enthalten. Glühwendel aus Karbon sind unempfindlicher gegen Erschütterungen als herkömmliche Glühwendel aus Wolfram
- günstig im Betrieb: Während herkömmliche Infrarotlampen nach ca. 5000 Stunden ausfallen, hält die Karbonröhre des Modells Splash mindestens 15000 Betriebsstunden
- geringer Stromverbrauch durch 2-stufigen Sparschalter, Modus bereits aus großer Entfernung über die LED-Signallampe erkennbar (Schalterstellungen: AUS / 50 % / 100 %)
- Studien (z.B. 1996 Dureau, T.E., et al) belegen, dass Ferkel gestresst auf starke Kontraste reagieren und sich von Schatten und dunklen Ecken fernhalten
- zu helles Licht verursacht Unruhe, Hautbeschwerden, Kurzatmigkeit, höheren Blutdruck und blendet. Herkömmliche Lampen mit Wolfram-Glühwendeln haben eine Helligkeit von > 6000 LUX. Die hier verwendeten Karbonröhren haben eine Helligkeit von nur etwa 5 Lux
- das fördert nicht nur die Gesundheit und das Wohlbefinden der Tiere, sondern bringt auch weniger Energieverluste in Form von Licht mit sich
- hervorragende Wärmeverteilung: Während herkömmliche Lampen zentral eine große Hitze erzeugen, die dann stark abfällt, reflektiert das spezielle Design der Lampe Splash Licht und wirft es gleichmäßig auf den vorgesehenen Bereich
- Die Ferkel des kompletten Wurfs bleiben warm, weniger Kümmerer und weniger Ferkelverluste
- in Karton-Einzelverpackung



Vorteile wasserfester Wärmestrahler:

- Strahler muss vor dem Reinigen des Stalls nicht mehr abgehängt werden.
- Mehr Sicherheit für den Anwender: Während bisher manche Landwirte herkömmliche Wärmestrahler mit niedriger Schutzart während der Reinigung im Stall beließen und damit riskierten, dass Kriechstrom entstand und Sicherungen auslösten, können diese Wärmestrahler bequem mitgereinigt werden.
- Keine Keimverschleppung mehr durch staubige, ungereinigte Wärmelampen. Einfach die Wärmelampen mitwaschen.

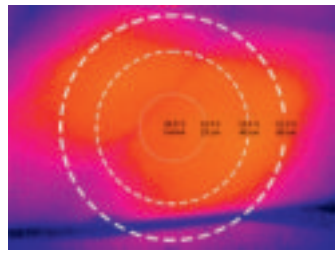
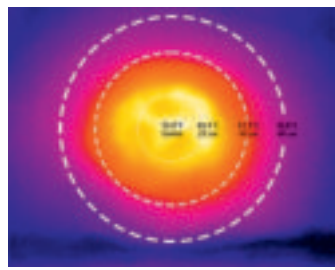

Wärmeverteilung herkömmlicher Wärmestrahler
 Herkömmliche Wärmestrahler erzeugen nur einen relativ kleinen Wärmekegel, in deren Mitte Höchsttemperaturen zwischen 40 und bis zu 60 °C erreicht werden. Für Jungtiere ist das allerdings zu heiß und die Nestmitte ist häufig verwaist. Hier wird wertvolle Energie verschwendet und unnötige Kosten entstehen.

Wärmeverteilung SPLASH IPX7
 Der Wärmestrahler SPLASH IPX7 hat eine deutlich größere Komfortzone, somit wird der „nutzbare“ Nestbereich deutlich vergrößert. Jungtiere müssen sich nicht mehr um die beliebten Plätze streiten.

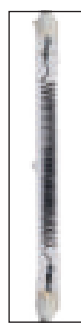

Karbonröhren brennen bis zu 15.000 Betriebsstunden und damit 3x so lange wie herkömmliche Lampen, was Wartungsaufwand und Betriebskosten reduziert.



Mit dem Energiesparschalter kann die Leistung des Geräts je nach Wärmebedürfnis angepasst werden (100 % / 50 % / AUS). Schon von Weitem ist anhand der farbigen LED-Signallampe die Stufe erkennbar.

Technische Daten	
Spannung	230 V
Netzfrequenz	50 Hz
Schutzart	IPX7
Schutzklasse	II

Art. Nr.	Leistung	Höhe	Ø Schirm	Kabellänge	Steckerart			€
225274	175 W	43 cm	21,5 cm	2,5 m	Konturenstecker	1	90	42,99
225275	210 W	48 cm	21,5 cm	2,5 m	Konturenstecker	1	90	43,99
225276	250 W	54 cm	21,5 cm	2,5 m	Konturenstecker	1	90	44,99

Art. Nr.	Beschreibung	Leistung	Material		€
225277	Ersatzröhre für Wärmelampe Splash	175 W	Karbon	1	14,99
225278	Ersatzröhre für Wärmelampe Splash	210 W	Karbon	1	14,99
225279	Ersatzröhre für Wärmelampe Splash	250 W	Karbon	1	14,99

Schwanzkupiergerät mit Trafo

- sofort einsatzbereit • leistungsstarker Trafo für gleichmäßig hohe Temperaturen im Dauerbetrieb
- Betriebstemperatur konstant bei optimalen 750 °C, was effizientes Arbeiten bei gleichzeitig langer Lebensdauer der Klinge gewährleistet • Gerät kann auf einer stabilen Fläche (z. B. mit Hilfe der Halterung) platziert werden, dadurch hat der Anwender beide Hände frei, was schnelles und präzises Arbeiten ermöglicht
- mit Schalter zum bequemen Ein- und Ausschalten • inkl. verstellbarem Abstandhalter für gleichmäßige Schwanzlängen • mitgelieferte Klinge aus hitzebeständigem, rostfreiem Spezial-Edelstahl • robuste Bauweise bei gleichzeitig geringem Gewicht • Gehäuse aus Edelstahl, dadurch leicht zu reinigen



Bitte vor dem Einsatz länderspezifische Tierschutzgesetze beachten!

Technische Daten	
Spannung	230 V
Netzfrequenz	50 - 60 Hz
Leistung	75 VA
Steckerart	Schutzkontaktstecker E+F
Betriebstemperatur	750 °C

Art. Nr.	Steckerart		€
22746	Schutzkontaktstecker E+F	1/6	155,00

Art. Nr.	Beschreibung		€
22717	V-Klinge	1/100/800	21,49
22741	Halterung	1/10	18,99



Schweine-Treibpaddel

Viehtreiber ohne Strom erfreuen sich zunehmender Beliebtheit. Diese tierfreundliche Treibhilfe kommt immer häufiger auf Schweinebetrieben und Schlachthöfen zum Einsatz und steht im Vergleich zu elektrischen Viehtreibern erheblich weniger in der Kritik.

- mit kleinen Kügelchen gefüllt, die bei Bewegung laute Geräusche erzeugen. Dadurch werden die Tiere aufgeschreckt und laufen in die gewünschte Richtung
- dicker und stabiler, gut in der Hand liegender Schaft aus PPR (Polypropylen Random) mit ergonomischem Griff aus strukturiertem PVC-Gummi
- Paddel aus stabilem, bruchfestem PE (Polyethylen)
- robust und dennoch von geringem Gewicht



Art. Nr.	Farbe	Länge		€
221463	rot	103 cm	1/12	9,99
221464	grün	103 cm	1/12	9,99
221465	blau	103 cm	1/12	9,99
221466	gelb	103 cm	1/12	9,99





Jutetuch

Jutetücher sind ein beliebtes Hilfsmittel in der artgerechten Schweinehaltung. Sie dienen als Beschäftigungsmaterial bei Ferkeln und Mastschweinen, oder als Nestbaumaterial für Sauen.

- entspricht den Anforderungen der Tierschutz-Nutztierhaltungsverordnung (TierSchNutzTV) und der Initiative Tierwohl (ITW)
- biologisch abbaubar, veränderbar, bewegbar, faserreich • gesteppte Seiten und dichtes Gewebe (230g/Stück, entspricht 250g/m²), dadurch robust und reißfest • stillt den Nestbautrieb der Sauen und steigert das Wohlbefinden • Ferkel legen sich bevorzugt auf die weichen Tücher, dadurch weniger Erdrückungsverluste • auch im Gartenbau einsetzbar • 100 Stück
- Material: 100 % Jute

Untersuchbar
Bewegbar
Veränderbar
Erkundungsverhalten
Organisch
Faserreich



Art. Nr.	Länge	Breite	BE	Stück / VE			€
22670	160 cm	60 cm	1 Pack	100 / Pack	1	10	149,00



Jutesack

Jutesäcke sind ein beliebtes Hilfsmittel in der artgerechten Schweinehaltung. Sie dienen als Beschäftigungsmaterial bei Ferkeln und Mastschweinen, oder als Nestbaumaterial für Sauen.

- entspricht den Anforderungen der Tierschutz-Nutztierhaltungsverordnung (TierSchNutzTV) und der Initiative Tierwohl (ITW) • biologisch abbaubar, veränderbar, bewegbar, faserreich • Qualität: Hessisch Leinen H320 (420g/Stück, entspricht 320g/m²) • eingefasst mit reißfester Heraklesnaht • stillt den Nestbautrieb der Sauen und steigert das Wohlbefinden • Ferkel legen sich bevorzugt auf die weichen Tücher, dadurch weniger Erdrückungsverluste • Fassungsvermögen ca. 50 kg, universell in Hof und Garten einsetzbar • 50 Stück • Material: 100 % Jute

Untersuchbar
Bewegbar
Veränderbar
Erkundungsverhalten
Organisch
Faserreich



Art. Nr.	Länge	Breite	BE	Stück / VE			€
22679	110 cm	60 cm	1 Pack	50 / Pack	1	20	125,00

Jutespielseil

Attraktives Beschäftigungsmaterial aus Jutefaser, zur Förderung des Tierwohls von Ferkeln, Mastschweinen oder Sauen. Die Kordel sorgt für Ablenkung, vermindert Stress und Verhaltensstörungen und trägt zur artgerechten Tierhaltung im Stall bei.

- einfach und schnell an Trennwänden, Gittern oder Decken montierbar • kurze, weiche Faser, 3-schäftig gedreht • organisch aus Naturmaterial, veränderbar und biologisch abbaubar • erfüllt die Anforderungen der Tierschutz-Nutztierhaltungsverordnung und der Initiative Tierwohl (ITW) • neben Schweinen auch zur Beschäftigung von Kälbern oder Geflügel geeignet • Material: Jute

Untersuchbar
Bewegbar
Veränderbar
Erkundungsverhalten
Organisch
Faserreich



Art. Nr.	Länge	Stärke		€
22687	220 m	10 mm	1	89,99

Infrarot Thermometer

Das Kerbl Infrarot Thermometer ermöglicht kontaktlose, schnelle Temperaturmessungen bei Menschen, Tieren und Objekten – ideal für Reihenmessungen geeignet.

- keine Verschleppung von Keimen im Bestand, keine Desinfektion zwischen den Messungen notwendig
- ergonomische Pistolenform
- mit Laserpointer zur genauen Positionsbestimmung
- richten Sie den Laser an eine möglichst unbehaarte Stelle im Abstand von 5-15 cm, drücken den Knopf, und lesen Sie den Wert im Display anschließend ab
- farbiger LCD-Bildschirm mit selbsterklärenden Symbolen
- Memory-Funktion: Bis zu 32 Messwerte können gespeichert und später aufgerufen und verglichen werden
- bei Tieren im Optimalfall auf den Bereich des Anus zielen, da starke Behaarung die Temperatur verfälschen kann
- bei Menschen als Stirnthermometer einsetzbar
- gut geeignet, um die Temperatur von Flüssigkeiten (z.B. Milch), Wänden oder Nestern zu messen und Wärmeverluste identifizieren zu können
- automatische Abschaltung nach 10 Sekunden
- Batteriewechselanzeige
- Batterie im Lieferumfang enthalten
- zu betreiben mit: 2 x 1,5 V - AAA (Micro)



Technische Daten	Tier, Mensch	Objekte
Temperaturmessbereich	32 - 45 °C	0 - 100 °C
Messzeit	0,5 sek	
Temperatureinheit wählbar	Celsius °C / Fahrenheit °F	
Genauigkeit Temperaturmessung	+/- 0,3 °C	+/- 1,0 °C
Abstand	5 - 15 cm	
Gewicht	142 g	



Art. Nr.		€
21126	1/50	29,99

Digital Thermometer BigScreen

- mit flexibler Sonde • extra großer LCD-Bildschirm 2,7 x 2,1cm mit Hintergrundbeleuchtung
- mit 3-farbiger Indikationshintergrundbeleuchtung: grün - kein Fieber, gelb - erhöhte Temperatur, rot - Fieberbereich • hohe Präzision • automatischer Signalton am Ende der Messung
- Speicherung des letzten Wertes • automatische Abschaltung nach 10 Minuten • wasserdicht
- mit handlicher Schutzhülle • Batteriewechselanzeige • Batterie im Lieferumfang enthalten
- zu betreiben mit: 1 x 3 V - CR2032 Lithium

Technische Daten	
Temperaturmessbereich	32 - 43,9 °C
Messzeit	10 sek
Temperatureinheit wählbar	Celsius °C / Fahrenheit °F
Genauigkeit Temperaturmessung	+/- 0,1 °C
Gewicht	23 g

Art. Nr.		€	Art. Nr.	Beschreibung		€
2142	1/6	11,99	29918	Knopf-batterie 3 Volt	1/20	1,89



Viehbetäubungsapparat Blitz ESS

Made in Germany



Weiterentwicklung des bewährten Bolzenschussapparats Blitz Kerner - Einfach, Sicher, Stark (ESS).

- vertrautes und bewährtes Design bleibt erhalten • zugelassen von der Physikalisch-Technischen Bundesanstalt, PTB-Nr. 1011 • schnelle Betäubung, einfache Bedienung, einfache Wartung, einfache Reinigung, robuste Konstruktion, lange Lebensdauer • Bolzen-Austritt: ca. 82 mm, geeignet für Rinder bis 650 kg, Pferde, Ferkel, Schweine, Schafe und Ziegen • das Eindringen des Bolzens löst zusätzlich eine Druckwelle aus, die direkt und sofort eine sichere Betäubung des Tieres zur Folge hat. Dadurch kann das Tier schmerzfrei geschlachtet werden. • gehärtete, rostfreie Ausführung in massiver Stahl-Bauweise, bei handlicher Form • neuartige, mechanische Verriegelung des Auslösemechanismus macht den Überrollbügel überflüssig • schnellere Ladung durch verbesserte Verschraubung, der sichere Sitz des Verschlussstückes bleibt gewährleistet • dank des neuen mechanischen Kartuschenauswerfers entfällt der Haken am Hebel, der bisher zum Auslösen der Kartuschen notwendig war • einfachere und schnellere Bedienung, mehr Effizienz • unverwundlich mit verstärkten Rückholfedern, für den rauen Einsatz • härterer Bolzen, weniger Verschleiß • höherer Wirkungsgrad, dadurch steht mehr Energie zur Verfügung • Kaliber 9 x 17 mm mit Zentralfeuer



Lieferumfang: 1 x Viehbetäubungsapparat, 1 x Bürstenset, 1 x Bedienungsanleitung

Art. Nr.	Länge	Gewicht	Kaliber		€
21266	344 mm	2,23 kg	9 x 17 mm	1/10	295,00

Impfgerät PowerVacc Pro

Das HSW PowerVacc Pro setzt neue Maßstäbe in der Tierimpfung und bietet fortschrittliche Lösungen, die Präzision, Effizienz und Anpassungsfähigkeit in den Vordergrund stellen. Durch individuell einstellbare Injektionsmodi eignet es sich sowohl für exakte Einzelapplikationen als auch für großvolumige Impfserien.

- multifunktionale Anwendung: Unterstützt intradermale, subkutane, intramuskuläre und nasale Verabreichung • schnelle und präzise Injektionen für alle Tierarten dank modernster Technologie • austauschbarer Zylinder für mehr Flexibilität: 2 ml und 5 ml • Akkulaufzeit von bis zu 10.000 Injektionen, abhängig von den Einstellungen • kompatibel mit handelsüblichen Lithium-Ionen-Akkus und Ladegeräten, die auch lokal bezogen werden können • ergonomischer Griff für ermüdungsfreies Arbeiten • robustes Design, ideal bei anspruchsvollen Bedingungen • Schutzklasse IP56 – leicht zu reinigen und maximaler Schutz gegen Staub und Wasser • wählbare Injektionsmodi: Maximale Präzision mit dem Single Dose Mode oder Zeitersparnis mit dem Multi Dose Mode bei seriellem Einsatz • kompatibel mit der HSW Connect App: detaillierte Dokumentation (Impfberichte), präzise Nachverfolgung und Analyse der Impfprozesse • mit modernem Display und zusätzlichen Funktionen, z.B. sichtbaren Zähler, einstellbarem Füllstandzähler für Durchstech-Flaschen und Positionssensor zur Vermeidung von Luftblasen • Unterstützung einer Vielzahl von Ansätzen wie Flaschenaufsatz, Universaladapter und Schlauchansatz



Art. Nr.		€
23906	1	1.449,00

Lieferumfang: 1 x Impfgerät, auswechselbare 2 ml- und 5 ml-Zylinder, 3 x wiederaufladbare zylindrische Batterien, 1 x Ladegerät, Ø20-30 mm Adapter, 1 x aufschraubbarer Flaschenadapter, 1 x 250 ml Schraubflasche, 1 x Gummischlauch + Schlauchadapter, 1 x klassischer Adapterkorb bis 100 ml, 1 x handelsüblicher Flaschenadapter





Kunststofftränke mit Standfüßen

Die Kerbl Hobbyfarming Hühnertränke bietet dank automatischer Wasserzufuhr und stabilem Stand durch integrierte Standfüße eine zuverlässige Wasserversorgung für Ihr Geflügel. Das wetterbeständige Material und die einfache Reinigung machen sie zur perfekten Lösung für Hühnerhalter.

- automatische Wasserzufuhr sorgt für eine zuverlässige Wasserversorgung
- inkl. Standfüße für einen stabilen Stand und geringere Verschmutzung des Wassers
- wetterbeständiges Material: aus hochwertigem Kunststoff
- leichte Reinigung dank abnehmbarer Teile
- inkl. Tragegriff für einen leichten Transport
- transparentes Oberteil mit Messskala zum einfachen Ablesen des Füllstandes



Art. Nr.	Farbe	Fassungsvermögen	Länge	Breite	Höhe			€	
70192	rot / weiß	3,5 l	16 cm	24 cm	35 cm	1/12	336	9,99	NEW
70193	rot / weiß	5,5 l	19 cm	28 cm	39,5 cm	1/10	220	11,99	NEW

Tränkeimer

- großes Fassungsvermögen
- 4 hochwertige Nippeltränken mit Edelstahlstiften
- einfache Handhabung
- robuste Ausführung
- einfache Reinigung
- blau-transparent für einfache Füllstandskontrolle
- mit Deckel und Edelstahlgriff
- Material: Kunststoff / Edelstahl



Art. Nr.	Farbe	Fassungsvermögen	Länge	Breite	Höhe		€
70200	blau	12 l	33 cm	33 cm	26,5 cm	1	29,99





Futterautomat mit Standfüßen

Der Kerbl Hobbyfarming Futterautomat für Geflügel bietet zuverlässigen Zugang zu stets sauberem Futter und reduziert Futtermverschwendung dank integriertem Gitter. Ideal für Hobby-Hühnerhalter.

- automatische Futterzufuhr sorgt für eine zuverlässige Futtermversorgung
- Gitter am Futterteller vermeidet Futtermverschwendung
- inkl. Standfüße für einen stabilen Stand und geringere Verschmutzung des Futters
- abnehmbarer Deckel für ein einfaches Befüllen
- wetterbeständiges Material: aus hochwertigem Kunststoff
- leichte Reinigung dank abnehmbarer Teile
- inkl. Tragegriff für einen leichten Transport
- transparentes Oberteil mit Messkala zum einfachen Ablesen des Füllstandes



Art. Nr.	Farbe	Fassungsvermögen	Länge	Breite	Höhe			€
70194	rot / weiß	3,5 l	16,5 cm	24,5 cm	35 cm	1/12	336	13,99
70195	rot / weiß	5,5 l	19,5 cm	28,5 cm	39,5 cm	1/10	220	16,49

Futtereimer

- 4 Futteröffnungen mit Deckeln
- pink-transparent für einfache Füllstandskontrolle
- mit Deckel und Edelstahlgriff
- zum Aufhängen oder Hinstellen
- Material: Kunststoff / Edelstahl

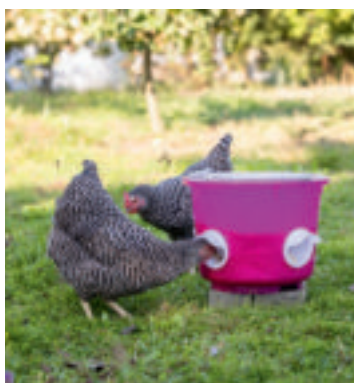

Art. Nr.	Farbe	Länge	Breite	Höhe	Fassungsvermögen		€
70204	pink	38 cm	33 cm	26,5 cm	12 l	1	29,99

Milben Stopp

Der Milben Stopp schützt Geflügel effektiv und umweltfreundlich vor der roten Vogelmilbe. Es wird rein mechanisch verhindert, dass Milben von der Stallwand auf die Sitzstange und somit zu den Tieren gelangen. Die Milben kriechen in den mit Öl befüllten Behälter und bleiben darin gefangen, so lässt sich der Milbenbefall gleichzeitig einfach überwachen.

- durch den mit Öl zu befüllenden Kunststoffbehälter wird das Überkriechen von Vogelmilben von der Wand auf die Sitzstange zuverlässig verhindert
- zur Überwachung des Milbenbefalls geeignet
- schnelle und einfache Montage
- für alle gängigen Sitzstangen kompatibel und vielseitig einsetzbar
- frei von Bioziden - wirkt rein mechanisch und umweltfreundlich
- glatte Oberfläche lässt sich schnell und hygienisch reinigen
- robuste Materialien sorgen für eine besonders hohe Langlebigkeit
- Schrauben zur Wandbefestigung im Lieferumfang enthalten



Lieferumfang: 2 x Kunststoffbehälter, 2 x Flachwinkel, 2 x Schlossschraube, 2 x Unterlegscheibe, 2 x Flügelmutter, 8 x Holzschraube

Art. Nr.		€
73205	1/20	14,99



Kieselgur

- wirksames Pulver für Hühner- und Geflügelställe aus 100 % Kieselgur (Diatomeenerde)
- Kieselgur ist ein naturbelassenes Produkt aus den Schalen fossiler Kieselalgen
- Hauptbestandteil ist Kieselsäure, welches das Spurenelement Silicium enthält
- als Stalltrocknungsmittel hervorragend geeignet, um Feuchtigkeit im Stall zu binden und das Stallklima zu optimieren
- hohe Feuchtigkeitsbindung
- sehr feines Pulver kann im Stall gezielt ausgebracht werden
- Trocken- oder Flüssigausbringung möglich
- Qualität der Eier und des Fleisches wird nicht beeinträchtigt
- geeigneter Pulverzerstäuber (299761) für gleichmäßige Ausbringung empfohlen

Anwendung:

- Stall vor der Anwendung gründlich reinigen und trocknen lassen.
- Tränken und Futterschalen abdecken.
- Trockenanwendung: Nester, Stallböden, Sitzstange und Einstreu regelmäßig einpudern. Das Pulver händisch oder mittels Spezialgerät verteilen.
- Nassanwendung: 1:4 mit Wasser mischen und mit Pinsel oder Gartenspritze gleichmäßig im Stall auftragen.
- Vorgang wiederholen, sobald die weiße Schicht verstaubt ist bzw. spätestens nach 8-14 Tagen.

Art. Nr.	Inhalt		€
73206	100 g / Streudose	1/12	9,99
73207	5 kg / Eimer	1	29,99



Kieselgur Spray

- wirksames Pulver für Hühner- und Geflügelställe aus 100 % Kieselgur (Diatomeenerde)
- Kieselgur ist ein naturbelassenes Produkt aus den Schalen fossiler Kieselalgen
- Hauptbestandteil ist Kieselsäure, welches das Spurenelement Silicium enthält
- als Stalltrocknungsmittel hervorragend geeignet, um Feuchtigkeit im Stall zu binden und das Stallklima zu optimieren
- hohe Feuchtigkeitsbindung
- Aerosolspray für punktgenaue Platzierung in allen Ecken und Ritzen
- Sprühstrahl hinterlässt auf den besprühten Stellen eine weiße Pulverschicht
- Qualität der Eier und des Fleisches wird nicht beeinträchtigt

Anwendung:

- Vor Gebrauch ca. 10 Sekunden kräftig schütteln.
- Nach dem Reinigen des Stalles (Sitzstangen, Nester, Stallböden, Einstreu) aus kurzer Entfernung einen gleichmäßigen Sprühnebel nach Bedarf auftragen. Tränken und Futterschalen abdecken.
- Produkt trocknet innerhalb von Sekunden und sorgt dafür, dass die amorphe Kieselgur haften bleibt.
- Vorgang wiederholen, sobald die weiße Schicht verstaubt ist bzw. spätestens nach 8-14 Tagen.

Art. Nr.	Inhalt		€
73208	500 ml / Sprühdose	1/12	12,99



Automatische Hühnertür Komplettsset

Die automatische Hühnertür schützt Geflügelställe zuverlässig vor nachtaktiven Raubtieren und öffnet sowie schließt sich je nach Tageslicht oder Uhrzeit ganz von selbst. Je nach Modell erfolgt die Steuerung komfortabel über Display und Taster oder besonders smart per App über das lokale WLAN.

- automatisches tageslicht- und uhrzeitabhängiges Öffnen und Schließen der Hühnertür zum Schutz vor nachtaktiven Raubtieren
- integrierte Selbstverriegelung verhindert ungewolltes Öffnen der Tür von außen und schützt vor Eindringlingen
- zeitabhängige Steuerung: feste Öffnungs- und Schließzeiten für gleichbleibende Tagesabläufe
- tageslichtabhängige Steuerung: der integrierte Lichtsensor im Gehäuse ermittelt die aktuelle Tageshelligkeit und öffnet und schließt die Tür nach dem eingestellten Helligkeitswert
- sehr einfache Handhabung und Montage, da Steuerung bereits an Tür montiert ist
- kompakte Bauweise ermöglicht auch das Anbringen an niedrigen Geflügelställen
- optionaler externer Lichtsensor (70554) mit 1 m Kabellänge ermöglicht die Montage der Steuerung im Innenbereich
- kein ungewolltes Öffnen durch Blitze oder kurzzeitige Helligkeit dank zeitlich verzögerter Reaktion des Lichtsensors
- erhöhte Sicherheit durch automatische Abschaltung des Motors bei Überlastung und Stoppfunktion bei Widerstand mit anschließender Fortsetzung des Schließvorgangs
- einstellbarer Wochenendmodus: individuelle Öffnungszeiten der Tür am Wochenende frei wählbar
- Solar-Akku-Set (Art. 70556) und Anschlusskabel für Auto-/Weidezaunbatterie (Art. 70557) für autarke Stromversorgung separat erhältlich

70530, 70530-ROSE, 70532: Automatische Hühnertür Duo Pro Plus

- großes, beleuchtetes Display mit komfortabler Tastenbedienung
- manuelle Steuerung direkt am Gerät oder einem optionalen externen Taster (70565)
- flexibler Betrieb: wahlweise mit Netzteil oder mit 4 x AA-Mignon-Batterien (im Lieferumfang enthalten)
- Lieferumfang: 1 x Steuerung, 1 x Aluschieber, 4 x AA-Mignon-Batterien, 1 x Bedienungsanleitung

70531, 70531-ROSE, 70533: Automatische Hühnertür Duo Smart Plus

- bequeme Steuerung per App über lokales WLAN – Einstellungen, Meldungen sowie manuelles Öffnen und Schließen direkt vom Smartphone aus
- manuelle Bedienung wahlweise über die App oder einen optionalen externen Taster (70565)
- Betrieb ausschließlich über Netzanschluss möglich
- Lieferumfang: 1 x Steuerung, 1 x Aluschieber, 1 x Netzteil, 1 x Bedienungsanleitung



Art. 70532 und 70533 sind geeignet für die Haltung zu Erwerbszwecken gemäß TierSchNutzV (Zugangsöffnung mind. 40 x 35 cm)



Art. Nr.	Beschreibung	Breite	Höhe	Farbe	Türmaße geöffnet (B x H)	Maße Zugangsöffnung (B x H)	Größe		€
70530	Duo Pro Plus	32,5 cm	47 cm	grau	32,5 x 58 cm	28,5 x 25 cm	S	1/5	134,00
70531	Duo Smart Plus	32,5 cm	47 cm	grau	32,5 x 58 cm	28,5 x 25 cm	S	1/5	149,00
70530-ROSE	Duo Pro Plus	32,5 cm	47 cm	rosé	32,5 x 58 cm	28,5 x 25 cm	S	1/5	134,00
70531-ROSE	Duo Smart Plus	32,5 cm	47 cm	rosé	32,5 x 58 cm	28,5 x 25 cm	S	1/5	149,00
70532	Duo Pro Plus	44 cm	56 cm	grau	44 x 79 cm	40 x 36 cm	L	1/3	149,00
70533	Duo Smart Plus	44 cm	56 cm	grau	44 x 79 cm	40 x 36 cm	L	1/3	159,00

Art. Nr.	Beschreibung	Farbe	Material	Länge	Breite	Höhe		€
70552	Ersatzschnur für Hühnertür	weiß		1 m			1	1,99
70553	Netzteil	schwarz	Kunststoff	5,5 cm	3,5 cm	6,5 cm	1/20	15,99
70554	Externer Lichtsensor	schwarz	Kunststoff	1 m			1/50	5,99
70558	Verlängerungskabel für Lichtsensor	schwarz	Kunststoff	4 m			1	13,99
70565	Externer Taster	schwarz / grün	Kunststoff	7,5 cm	3,5 cm	2 cm	1/100	13,99

Automatische Hühnertür Duo Pro

Die automatische Steuerung für Hühnertüren bietet zuverlässigen Schutz vor nachtaktiven Raubtieren. Sie ermöglicht das tageslicht- oder uhrzeitabhängige Öffnen und Schließen von Hühnerklappen und kann mit Batterien oder über einen Netzanschluss betrieben werden.

- Steuerung für vollautomatisches, tageslicht- und uhrzeitabhängiges Öffnen und Schließen von Hühnertüren (bis 2,5 kg)
- sicherer Mechanismus, der den Geflügelstall vor nachtaktiven Raubtieren (Fuchs, Marder, etc.) schützt
- tageslichtabhängige Steuerung: der integrierte Lichtsensor im Gehäuse ermittelt die aktuelle Tageshelligkeit und passt die Öffnungs- und Schließzeit den natürlichen Lichtverhältnissen an
- zeitabhängige Steuerung: feste Öffnungs- und Schließzeiten für gleichbleibende Tagesabläufe
- manuelle Steuerung am Gerät oder über angeschlossenen optionalen externen Taster (70565) möglich
- das benutzerfreundliche Design und das große, beleuchtete Display gewährleisten eine einfache, werkzeuglose Installation und eine unkomplizierte Programmierung
- optionaler externer Lichtsensor (70554) mit 1 m Kabellänge ermöglicht die Montage der Steuerung im Innenbereich
- kein ungewolltes Öffnen durch Blitze oder kurzzeitige Helligkeit dank zeitlich verzögerter Reaktion des Lichtsensors
- erhöhte Sicherheit durch automatische Abschaltung des Motors bei Überlastung und Stoppfunktion bei Widerstand mit anschließender Fortsetzung des Schließvorgangs
- einstellbarer Wochenendmodus: individuelle Öffnungszeiten der Tür am Wochenende frei wählbar
- Batteriebetrieb (4 x AA Mignon im Lieferumfang enthalten) oder Netzbetrieb möglich
- Solar-Akku-Set (70556) für autarke Stromversorgung separat erhältlich

Art. 70527 und 70580 sind geeignet für die Haltung zu Erwerbszwecken gemäß TierSchNutztV (Zugangsöffnung mind. 40 x 35 cm)



Lieferumfang: 1 x Steuerung, 4 x AA Mignon-Batterien, 1 x Bedienungsanleitung

Art. Nr.	Beschreibung	Breite	Höhe	Durchmesser	Farbe	Größe		€
70520	Steuerung		7,5 cm	12 cm	grau / grün		1	94,99
70525	inkl. Schiebetür 70560	220 mm	330 mm		grau / grün	S	1	115,00
70526	inkl. Schiebetür 70570	300 mm	400 mm		grau / grün	M	1	119,00
70527	inkl. Schiebetür 70580	430 mm	400 mm		grau / grün	L	1	129,00

Art. Nr.	Beschreibung	Farbe	Größe	Material	Länge	Breite	Höhe	Ø	BE	Stück / VE		€
70560	Schiebetür inkl. Führungsschienen		S	Aluminium		220 mm	330 mm				1/10	19,99
70570	Schiebetür inkl. Führungsschienen		M	Aluminium		300 mm	400 mm				1/10	24,99
70580	Schiebetür inkl. Führungsschienen		L	Aluminium		430 mm	400 mm				1/10	29,99
70551	Umlenkrollen	grau		Kunststoff				3,5 cm	1 Beutel	4 / Beutel	1	2,99
70552	Ersatzschnur für Hühnertür	weiß			1 m						1	1,99
70553	Netzteil	schwarz		Kunststoff	5,5 cm	3,5 cm	6,5 cm				1/20	15,99
70554	Externer Lichtsensor	schwarz		Kunststoff	1 m						1/50	5,99
70558	Verlängerungskabel für Lichtsensor	schwarz		Kunststoff	4 m						1	13,99
70565	Externer Taster	schwarz / grün		Kunststoff	7,5 cm	3,5 cm	2 cm				1/100	13,99

Automatische Hühnertür Duo Smart

Die smarte Steuerung für Hühnertüren sorgt für zuverlässigen Schutz vor nachtaktiven Raubtieren und ermöglicht das automatische Öffnen und Schließen von Klappen oder Schiebern an Geflügelställen abhängig von Tageslicht oder festen Uhrzeiten. Die Bedienung erfolgt bequem über eine App.

- Steuerung für vollautomatisches, tageslicht- und uhrzeitabhängiges Öffnen und Schließen von Hühnertüren (bis 2,5 kg)
- komfortable Bedienung über die Kerbl App über lokales WLAN – Einstellungen sowie das manuelle Öffnen und Schließen lassen sich bequem direkt über das Smartphone steuern, zusätzlich werden relevante Meldungen direkt in der App angezeigt
- sicherer Mechanismus, der den Geflügelstall vor nachtaktiven Raubtieren (Fuchs, Marder, etc.) schützt
- tageslichtabhängige Steuerung: der integrierte Lichtsensor im Gehäuse ermittelt die aktuelle Tageshelligkeit und öffnet und schließt die Tür nach dem eingestellten Helligkeitswert
- zeitabhängige Steuerung: feste Öffnungs- und Schließzeiten für gleichbleibende Tagesabläufe
- manuelle Steuerung über die App oder über angeschlossenen optionalen externen Taster (70565) möglich
- benutzerfreundliches Design ermöglicht eine schnelle Installation und einfache Bedienung
- LED-Kontrollleuchte zeigt den aktuellen Status der Steuerung der automatischen Hühnertür an
- optionaler externer Lichtsensor (70554) mit 1 m Kabellänge ermöglicht die Montage der Steuerung im Innenbereich
- kein ungewolltes Öffnen durch Blitze oder kurzzeitige Helligkeit dank zeitlich verzögerter Reaktion des Lichtsensors
- erhöhte Sicherheit durch automatische Abschaltung des Motors bei Überlastung und Stoppfunktion bei Widerstand mit anschließender Fortsetzung des Schließvorgangs
- einstellbarer Wochenendmodus: individuelle Öffnungszeiten der Tür am Wochenende frei wählbar
- Netzbetrieb erforderlich, Solar-Akku-Set (70556) für autarke Stromversorgung separat erhältlich



Art. 70524 und 70580 sind geeignet für die Haltung zu Erwerbszwecken gemäß TierSchNutztV (Zugangsöffnung mind. 40 x 35 cm)



Lieferumfang: 1 x Steuerung, 1 x Netzteil, 1 x Bedienungsanleitung

Art. Nr.	Beschreibung	Breite	Höhe	Durchmesser	Farbe	Größe		€
70521	Steuerung		7,5 cm	12 cm	grau / grün		1/10	109,00
70522	inkl. Schiebetür 70560	220 mm	330 mm		grau / grün	S	1	129,00
70523	inkl. Schiebetür 70570	300 mm	400 mm		grau / grün	M	1	134,00
70524	inkl. Schiebetür 70580	430 mm	400 mm		grau / grün	L	1	144,00

Art. Nr.	Beschreibung	Farbe	Größe	Material	Länge	Breite	Höhe	Ø	BE	Stück / VE		€
70560	Schiebetür inkl. Führungsschienen		S	Aluminium		220 mm	330 mm				1/10	19,99
70570	Schiebetür inkl. Führungsschienen		M	Aluminium		300 mm	400 mm				1/10	24,99
70580	Schiebetür inkl. Führungsschienen		L	Aluminium		430 mm	400 mm				1/10	29,99
70551	Umlenkrollen	grau		Kunststoff				3,5 cm	1 Beutel	4 / Beutel	1	2,99
70552	Ersatzschnur für Hühnertür	weiß			1 m						1	1,99
70553	Netzteil	schwarz		Kunststoff	5,5 cm	3,5 cm	6,5 cm				1/20	15,99
70554	Externer Lichtsensor	schwarz		Kunststoff	1 m						1/50	5,99
70558	Verlängerungskabel für Lichtsensor	schwarz		Kunststoff	4 m						1	13,99
70565	Externer Taster	schwarz / grün		Kunststoff	7,5 cm	3,5 cm	2 cm				1/100	13,99

Hühnerhaus Tower

- aus robustem, wetterbeständigem Holz gefertigt • Bitumendach zum Schutz vor Wind und Wetter
- inkl. höhenverstellbare Kunststofffüße zum Schutz vor Nässe • integrierte Sichtfenster für einen natürlichen Tag- und Nachtrhythmus • mit 2x Sitzstangen und 2x Legenester ausgestattet • seitliche Ausgangstüre (30 x 40 cm) zum Anstellen eines Freilaufs oder Hühnernetzes • praktisches Lüftungsfenster für optimale Luftzirkulation • leichte Reinigung durch komplett zu öffnende Frontseite (Doppeltür) und herausziehbare Kotwanne • dank der Doppeltür ist jede Ecke des Stalles einfach und schnell zugänglich • für bis zu 10 Hühnern geeignet • vorgerüstet zur Montage der SmartCoop-Tränke (70651) und des SmartCoop-Futterautomaten (70660) • Montagezubehör im Lieferumfang enthalten • inkl. Aufbauanleitung, einfache Montage • Lieferung erfolgt zerlegt in 2 Kartons
- Material: Holz mit Holzschutzfarbe lasiert (auf Wasserbasis)

- Passende automatische Hühnertüren: EasyProtect 70590, 70590-ROSE und 70592 sowie die automatischen Türen 70546 und 70545



Art. Nr.	Länge	Breite	Höhe			€	
81750	109 cm	75 cm	167 cm	1	4	329,00	

Freilaufgehege Space

- langlebig, wetterbeständig und stabil dank robustem Metall • große, doppelt abschließbare Eingangstüre (49 x 132 cm) zum schnellen Ein- und Aussteigen • doppelter Türverschluss sorgt für eine hohe Sicherheit
- stabiler Stand und Fixierung durch U-Haken • komplette Überdachung des Geheges sorgt für ausreichend Schatten und Schutz vor Regen • bietet Hühnern viel Platz zum Scharren, Picken und Bewegen • auch für weitere Kleintiere (Gänse etc.) passend • vielseitig einsetzbar und leicht zum Versetzen • Montagezubehör im Lieferumfang enthalten • Lieferung erfolgt zerlegt in 2 Kartons • Material: Metall pulverbeschichtet

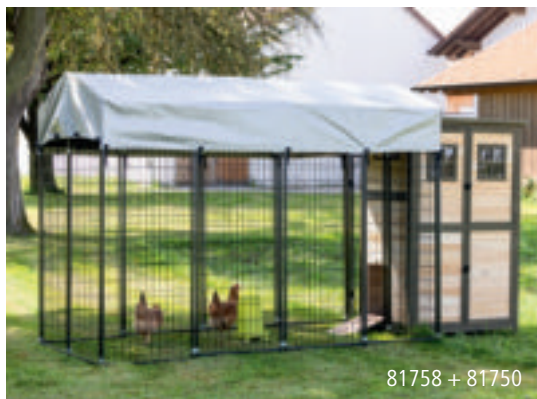

81758 + 81750



Art. Nr.	Farbe	Länge	Breite	Höhe	Gitterabstand			€	
81758	schwarz	243 cm	127 cm	184 cm	5 cm	1	5	259,00	

Legenest 2in1

Legenest aus Kunststoff für bis zu 5 Hühner, als Innenlegenest oder Außenlegenest nutzbar, mit Eierklappe für einfaches Entnehmen und leicht zu reinigen.

Made in Italy



- kann als Innenlegenest oder Außenlegenest genutzt werden, abhängig von Montage der Rückwand und Sitzstange
- lässt sich wahlweise an der Wand befestigen oder freistehend am Boden aufstellen
- bietet mit einem Nistabteil Platz für bis zu 5 Hühner, auch für große sowie schwere Hühner geeignet
- Boden lässt sich flach oder schräg einlegen, schräg rollen die Eier schonend in die Auffangschale
- Entnahmeklappe zum einfachen Einsammeln der Eier
- aus Kunststoff gefertigt, leicht zu reinigen
- glatte Oberflächen erschweren das Ansiedeln von Milben
- abgeschrägtes Dach verhindert, dass Hühner auf dem Nest aufsitzen und es verschmutzen
- Lieferung erfolgt zerlegt im Karton

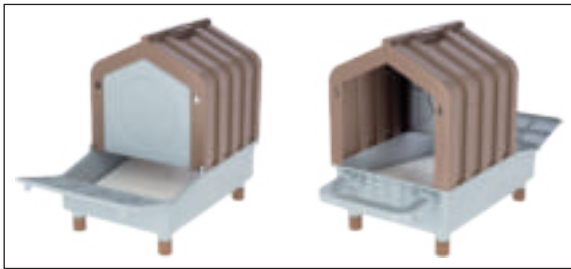

Lieferumfang: 1 x Nest mit Eierklappe, 4 x Füße, 1 x Aufbauanleitung, 1 x Sitzstange

Art. Nr.	Farbe	Länge	Breite	Höhe			€
73209	braun / grau	47 cm	32,5 cm	48 cm	1	45	59,99

Dunlop® Sicherheitsstiefel Purofort® FieldPRO Thermo+ S5



- perfektionierte Passform mit Dunlops innovativer Sneaker-fit Passform, die ein Verrutschen der Ferse verhindert
- die zuverlässige Wahl für Fachleute aus Landwirtschaft und Industrie
- ideal für die Arbeit bei kaltem Wetter
- Zehenschutz: Stahlkappe
- Durchtrittschutz: Stahlzwischensohle
- anatomisch geformte Komfortinnensohle
- schnitt- und abriebfestes Purofort garantiert lang haltende Sicherheit
- antistatisch
- bedingt öl-, benzin- und säurebeständig
- mit einer Isolierung bis -50 °C spielt der FieldPRO Thermo+ seine Stärken überall da aus, wo der Träger widrigen Wetterbedingungen ausgesetzt ist
- dicke Sohle verhindert ein Auskühlen des Fußes, das besonders tiefe Profil eignet sich speziell für Nassbereiche
- mit Laufflächenabnutzungsindikator zur Überwachung der Außensohlenleistung
- Außensohlenkanäle leiten Schlamm und Wasser in die Umgebung ab, für Sicherheit bei jedem Schritt
- geprüft nach: EN ISO 20345:2022 S5L CI CR SR FO LG





Art. Nr.	Farbe	Größe			€
347735	olivgrün	37	1/6	60	139,00
347736	olivgrün	38	1/6	60	139,00
347737	olivgrün	39	1/6	60	139,00
347738	olivgrün	40	1/5	50	139,00
347739	olivgrün	41	1/5	50	139,00
347740	olivgrün	42	1/5	50	139,00
347741	olivgrün	43	1/5	50	139,00
347742	olivgrün	44	1/5	50	139,00
347743	olivgrün	45	1/5	50	139,00
347744	olivgrün	46	1/5	50	139,00
347745	olivgrün	47	1/5	40	139,00
347746	olivgrün	48	1/4	40	139,00

nora PVC-Arbeitsstiefel RANCH HIGH

• Langschaft-Arbeitsstiefel mit robustem Obermaterial aus Polyvinylchlorid (PVC), REACH-konform und phthalatfrei • rutschhemmende Laufsohle mit selbstreinigendem Profil • hervorragendes Tragegefühl durch anatomisch geformtes Fußbett • Innenfutter aus antibakteriellem Polyester • weitestgehend beständig gegen Kohlenwasserstoffe, Öle, viele Säuren und Chemikalien, tierischen Fetten und Blut • für Allwetter geeignet • kälteflexibel und kälteisolierend bis -15 °C • Schafthöhe: ca. 35 cm • UNI EN ISO 20347:2022 OB SR FO LG

nora





Art. Nr.	Farbe	Größe			€
347900	olivgrün	36	1/5	230	18,99
347901	olivgrün	37	1/5	230	18,99
347902	olivgrün	38	1/5	230	18,99
347903	olivgrün	39	1/5	230	18,99
347904	olivgrün	40	1/5	180	18,99
347905	olivgrün	41	1/5	180	18,99
347906	olivgrün	42	1/5	180	18,99
347907	olivgrün	43	1/5	180	18,99
347908	olivgrün	44	1/5	180	18,99
347909	olivgrün	45	1/5	180	18,99
347910	olivgrün	46	1/5	180	18,99
347911	olivgrün	47	1/5	180	18,99
347912	olivgrün	48	1/5	180	18,99

nora PVC-Arbeitsstiefel RANCH LOW

• Kurzschaft-Arbeitsstiefel mit robustem Obermaterial aus Polyvinylchlorid (PVC), REACH-konform und phthalatfrei • rutschhemmende Laufsohle mit selbstreinigendem Profil • hervorragendes Tragegefühl durch anatomisch geformtes Fußbett • Innenfutter aus antibakteriellem Polyester • weitestgehend beständig gegen Kohlenwasserstoffe, Öle, viele Säuren und Chemikalien, tierischen Fetten und Blut • für Allwetter geeignet • kälteflexibel und kälteisolierend bis -15 °C • Schafthöhe: ca. 28 cm • UNI EN ISO 20347:2022 OB SR FO LG

nora



Art. Nr.	Farbe	Größe			€
347920	olivgrün	36	1/5	230	15,99
347921	olivgrün	37	1/5	230	15,99
347922	olivgrün	38	1/5	230	15,99
347923	olivgrün	39	1/5	230	15,99
347924	olivgrün	40	1/5	230	15,99
347925	olivgrün	41	1/5	230	15,99
347926	olivgrün	42	1/5	230	15,99
347927	olivgrün	43	1/5	180	15,99
347928	olivgrün	44	1/5	180	15,99
347929	olivgrün	45	1/5	180	15,99
347930	olivgrün	46	1/5	180	15,99
347931	olivgrün	47	1/5	180	15,99
347932	olivgrün	48	1/5	180	15,99



Multimedia Gehörschützer Protect



Die neueste Generation des Kapselgehörschutzes überzeugt mit einem neuen modernem Design, hochwertiger Verarbeitung und hohem Tragekomfort. Er kombiniert zuverlässig Lärmschutz mit individueller Unterhaltung. Per Bluetooth lässt er sich bequem mit dem Smartphone verbinden, um Musik zu hören oder Anrufe zu tätigen. Dank integriertem Hörmodus ist es möglich, Gespräche mit der Umgebung zu führen, ohne den Gehörschutz abzunehmen. Wahlweise ist das Modell auch mit DAB+ erhältlich.

- Lärminderung um 30 dB (SNR) – schützt das Gehör zuverlässig vor schädlichen Geräuschpegeln
- Bluetooth-Schnittstelle zur Verbindung mit dem Smartphone; Steuerung direkt über Tasten am Kopfhörer
- Freisprechfunktion durch integriertes Mikrofon – Anrufe annehmen, beenden oder Wahlwiederholung direkt am Gerät
- Besonders angenehmer Sitz durch geringes Gewicht, weiche Ohrpolster und individuell einstellbarem Kopfbügel
- Hörmodus (LIS) ermöglicht das Wahrnehmen von Umgebungsgeräuschen und Unterhaltungen per Knopfdruck
- ergonomisches Design mit 10° Neigung der Ohrmuscheln für verbesserten Tragekomfort
- integriertes FM-Radio (88–108 MHz) mit automatischer Sendersuche und unbegrenzten Speicherplätzen
- Spritzwasserschutz nach IPX4 – auch für den Einsatz im Außenbereich geeignet
- einfache Bedienung über Tasten direkt am Kopfhörer - klare digitale LED-Anzeige für alle wichtigen Informationen
- ideal für den Einsatz bei lauten Umgebungsgeräuschen, z. B. in Landwirtschaft, Bauwesen, Handwerk oder Industrie
- 1500 mAh-Li-Ionen-Akku (bis zu 30 Stunden Laufzeit)
- geprüft: EN 352

345136:

- mit integriertem DAB+ mit automatischem Sendersuchlauf und unbegrenzten Speicherplätzen, (DAB+ Empfang ist abhängig von der Umgebung oder Gebäudestruktur und kann variieren)



Lieferumfang: 1 x Gehörschutz, 1 x Ladekabel USB-C, 1 x 3,5 mm Klinkenkabel (AUX)

Art. Nr.	Beschreibung	Farbe	Gewicht	Dämmwert SNR		€
345134	mit Radio- und Bluetooth-Funktion	schwarz / gelb	361 g	30 dB	1/8	94,99
345136	mit DAB+, Radio- und Bluetooth-Funktion	schwarz / gelb	385 g	30 dB	1/8	114,00

Gehörschutz / InEar Kopfhörer Buds BT



Der In-Ear Gehörschutz-Kopfhörer vereint Lärmschutz und Unterhaltung in einem. Mit austauschbaren Schaumstoff-Ohrstöpseln schützt er zuverlässig bei lauten Arbeiten, während die weichen Silikon-Ohrstöpsel ideal für Alltag, Sport oder Freizeit sind. Kabellose Freiheit, hoher Tragekomfort und Funktionen wie Bluetooth, Awareness-Modus und Geräuschunterdrückung machen ihn zum vielseitigen Begleiter für jede Situation.

- flexibler In-Ear Ohrhörer für unterschiedliche Einsatzbereiche: mit Schaumstoff-Ohrstöpsel als zertifizierten Gehörschutz und einer Lärmreduzierung von (31 dB) und weiche Silikon-Ohrstöpsel für den Alltag und Freizeit, beide Variante sind für die jeweilige Situation austauschbar und in mehreren Größen enthalten
- wiederaufladbare Lade- und Aufbewahrungsbox für Ohrhörer und Stöpsel
- True Wireless Technologie für komplett kabellose Verbindung für maximale Bewegungsfreiheit
- Bluetooth-Schnittstelle zur Verbindung mit dem Smartphone, um Musik zu hören oder zu telefonieren
- Awareness-Modus mit integriertem Mikrofon für die Wahrnehmung von Umgebungsgeräuschen und Gesprächen, ohne die Kopfhörer abzulegen, die Lautstärke ist stufenweise regelbar oder komplett abschaltbar
- mit automatischer Sicherheitsfunktion, ab einem Außengeräuschpegel von 85 dB wird das Mikrofon automatisch deaktiviert
- das integrierte Mikrofon ist mit einer Geräuschunterdrückung ausgestattet und blockiert so Hintergrundgeräusche, was ein klares Gespräch auch in lauter Umgeben möglich macht
- dank leichtem und kompakten Designs bieten die Kopfhörer einen hohen Tragekomfort über den ganzen Tag
- staubdicht und gegen Strahlwasser geschützt nach IP 65 – widerstandsfähig auch bei nassen und schmutzigen Bedingungen
- Ohrhörer: 50 mAh Lithium-Ionen-Akku (bis zu 8 h Laufzeit)/ Ladebox: 800 mAh Lithium-Ionen-Akku (bis zu 28 h Laufzeit)
- geprüft: EN 352



Lieferumfang: 1 x Ohrhörer (1 Paar), 1 x Lade- und Aufbewahrungsbox, 1 x Schaumstoff-Ohrstöpsel (4 Paar: Größe S-XL), 1 x Silikon-Ohrstöpsel (3 Paar: Größe S-L), 1 x Ladekabel USB-C

Art. Nr.	Beschreibung	Farbe	Gewicht	Dämmwert SNR		€
345137	mit Bluetooth	schwarz / gelb	70 g	31 dB	1/12	79,99

Knieschützer ComfortKnee

- robuste PVC-Kunststoffschale bietet zuverlässigen Schutz bei knienden Arbeiten • weicher Gelschaum im Inneren sorgt für angenehmen und dauerhaften Tragekomfort • verstellbare elastische Bänder und Klettverschlüsse sorgen für einen sicheren und bequemen Sitz
- schützt und entlastet das Knie bei knienden Haltungen und längeren Arbeiten • verhindert Schnitte, Kratzer und Druckstellen • geeignet für Haus, Garten, Bau, Handwerk und vieles mehr



Art. Nr.	Farbe	Länge	Breite		€
345113	schwarz	23,5 cm	18 cm	1/12	19,99



EN 14404-1:2024



1

Knieschützer EasyKnee

- tragbarer Knieschützer aus EVA-Schaumstoff • elastisches Band mit Klettverschluss für einen sicheren und bequemen Sitz • weiches Schaumstoffmaterial sorgt für einen angenehmen Tragekomfort • schont und entlastet das Knie bei knienden Tätigkeiten • geeignet für Haus, Garten, Bau, Handwerk und vieles mehr



Art. Nr.	Farbe	Länge	Breite		€
345114	schwarz	21,5 cm	16 cm	1/24	10,99



EN 14404-1:2024



0

Einmalhandschuh X-Grip Black

Die robusten, reißfesten Einmalhandschuhe eignen sich durch ihre Wandstärke und die genoppte Struktur besonders gut als Werkstatt- und Mechanikerhandschuhe. Sie sind beständig gegen Öl, Chemikalien, Viren, Bakterien und Pilze.

- Einmalhandschuhe aus abriebfestem, öl- und chemikalienbeständigem Nitril • robust, reißfest und strapazierfähig für härteste Beanspruchung • besonders rutschfest durch beidseitig genoppte Oberflächenstruktur (Diamond-Pattern) • zum Schutz gegen Viren, Bakterien und Pilze zertifiziert • optimales Tastgefühl • für Touchscreens geeignet • Materialstärke Handfläche (Textur) ca. 0,19 mm • Materialstärke Stulpe (glatt) ca. 0,10 mm • frei von Allergie auslösenden Thiuramen und Thiazolen • latexfrei • puderfrei • lebensmittelecht • geprüft nach: EN ISO 374/1 (Schutz gegen Chemikalien & Mikroorganismen), EN ISO 374/5 • Gewicht Größe M: 6,5 g



EN ISO 374-1:2016
+A1:2018
Type B



JKT

EN ISO 374-5:2016



VIRUS



Art. Nr.	Farbe	Größe	Länge		€
153085	schwarz	6,5-7 / S	24 cm	1/10	6,99
153086	schwarz	7,5-8 / M	24 cm	1/10	6,99
153087	schwarz	8,5-9 / L	24 cm	1/10	6,99
153088	schwarz	9,5-10 / XL	24 cm	1/10	6,99
153089	schwarz	10,5-11 / XXL	24 cm	1/10	6,99



Handschuh SmoothGrip

- Feinstrickhandschuh (13 Gauge) aus Polyester
- Latexschaumbeschichtung
- Hand- und Fingerrücken frei
- gute Passform und gutes Fingerspitzengefühl
- atmungsaktiv, mit weicher und griffiger Beschichtung

EN 388:2016
+A1:2018



2121 X

Bewertung	
Haltbarkeit	• • •
Feingefühl	• • •
Nässeschutz	•
Fett- /Ölbeständigkeit	•
Rutsicherheit	• • •
Atmungsaktivität	• • •

mit SB-Anhänger

Art. Nr.	Farbe	Handschuhgröße		€
298152	braun	8 / M	1/6/60	2,29
298153	braun	9 / L	1/6/60	2,29
298154	braun	10 / XL	1/6/60	2,29
298155	braun	11 / XXL	1/6/60	2,29



Handschuh PowerGrab 301

- Feinstrickhandschuh (10 Gauge) aus Polyester und Baumwolle
- Latexbeschichtung, doppelt getaucht
- Oberflächenveredelung CrinkleFinish
- Daumen vollständig ummantelt
- gewaschen, dadurch Schutz vor Latexallergien
- einzigartige TOWA-Passform sorgt für perfekten Sitz

EN 388:2016
+A1:2018



2142 X

Bewertung	
Haltbarkeit	• • • •
Feingefühl	• • •
Nässeschutz	• • •
Fett- /Ölbeständigkeit	•
Rutsicherheit	• • • •
Atmungsaktivität	• • •

mit SB-Anhänger

Art. Nr.	Farbe	Handschuhgröße		€
298161	blau	7 / S	1/6/72	5,29
298162	blau	8 / M	1/6/72	5,29
298163	blau	9 / L	1/6/72	5,29
298164	blau	10 / XL	1/6/72	5,29
298165	blau	11 / XXL	1/6/72	5,29



TOWA

ÖKERBL



cit Ultraschall-Tiervertreiber MultiSonic

Der solarbetriebene Ultraschall-Tiervertreiber MultiSonic schützt zuverlässig im Außenbereich vor ungebetenen tierischen Besuchern – ganz ohne Chemie und tierschonend.

- effektive Tierabwehr durch Ultraschall und LED-Blitzlicht
- Solarbetrieb für flexible, netzunabhängige Nutzung
- PIR-Bewegungsmelder reagiert zuverlässig nur auf Körperwärme – keine Fehlauslösung durch Blätter oder Äste
- Tages- und Nachtmodus: Tag: Ultraschall aktiviert, LED-Blinklicht deaktiviert - Nacht: Ultraschall aktiviert, LED-Blinklicht aktiviert
- individueller Schutz dank Frequenzregler mit 4 Stufen – wirksam gegen unterschiedliche Tiere
- anpassbare Lautstärke durch integrierten Lautstärkereglern
- alternativer Netzbetrieb möglich



Lieferumfang: 1 x Ultraschallgerät, 1 x Netzteil, 1 x Erdspeiß, 1 x Bedienungsanleitung

Frequenzeinstellungen

Tagesmodus:

0	Aus	
1	9 kHz - 19,5 kHz	vertreibt Mäuse, Ratten, Hunde, Füchse, Marder etc.
2	19,5 kHz - 24,5 kHz	vertreibt Katzen, Waschbären, Dachse, Skunks etc.
3	24,5 kHz - 45,5 kHz	vertreibt Fledermäuse, Vögel, Nager etc.
4	Alarmton	schreckt Wildtiere
5	13,5 kHz - 45,5 kHz	Universaleinstellung zur Vertreibung aller möglichen ungebetenen Tiere

Technische Daten

Spannung	5 V DC
Länge	10,6 cm
Breite	10,6 cm
Höhe	31,4 cm
Akkutechnologie	Li-Ion
Akkukapazität	2.000 mAh
Schalldruckpegel	90 - 110 dB
Hochfrequenz	9.000 - 45.500 Hz
Wirkungsbereich	135 m ²
Reichweite Bewegungsmelder	8 m
Erfassungsbereich	220 °
Dauer Schallvibration (nach Zufallsprinzip)	30 sek
Gehäusematerial	Kunststoff
Gewicht	280 g
Schutzart	IP54

Art. Nr.	Farbe		€
299929	grün	1/24	39,99

cit Schlagfalle mouseStop

Effiziente Mäusebekämpfung mit der cit Schlagfalle mouseStop - sofort einsatzbereit, langlebig und für verschiedene Köder einsetzbar. Der präzise Mechanismus sorgt für zuverlässigen Fang von Mäusen.

- effektive Schlagfalle zur Bekämpfung von Mäusen
- geeichter Auslösemechanismus für zuverlässige Fangergebnisse
- robustes, langlebiges Kunststoffgehäuse
- sofort einsatzbereit und wiederverwendbar
- vorbereitet für verschiedene Köder, wie Speck, Nusscreme, Haferflocken mit Honig, Katzenfutter o. ä.

Made in the EU



Art. Nr.	Beschreibung	Länge	Breite	Höhe			€
299925	paarweise	17 cm	12,5 cm	4,5 cm	1/16	1.440	4,89
299926	paarweise im Standdisplay	17 cm	12,5 cm	4,5 cm	1/44	880	4,89

cit Schlagfalle ratStop

Effektive cit Nagerfallen gegen Schadnager, sofort einsetzbar, robust, mehrfach verwendbar und geeignet für verschiedene Köder – für zuverlässige Ergebnisse im Stall, Haus oder Betrieb.

- effektive Schlagfalle zur Bekämpfung von Ratten
- geeichter Auslösemechanismus für zuverlässige Fangergebnisse
- robustes, langlebiges Kunststoffgehäuse
- sofort einsatzbereit und wiederverwendbar
- vorbereitet für verschiedene Köder, wie Speck, Nusscreme, Haferflocken mit Honig, Katzenfutter o. ä.

Made in the EU



Art. Nr.	Beschreibung	Länge	Breite	Höhe			€
299927	einzel	22,5 cm	9 cm	9 cm	1/12	696	7,99
299928	einzel im Standdisplay	22,5 cm	9 cm	9 cm	1/25	500	7,49



cit Ratten- und Mäusefalle RatGun

Made in the EU



- mechanische Schlagfalle für Ratten und Mäuse – komplett giftfrei
- robuste, wiederverwendbare Schlagfalle
- automatische Entleerung der Falle erleichtert die Entsorgung
- ermöglicht bis zu 25 Einsätze pro Kartusche
- kein Aufbau nötig – Köder einsetzen, Falle aufstellen und zuverlässig arbeiten lassen
- kompakt und flexibel einsetzbar in Haushalten, Gastronomie, Landwirtschaft oder Industrie
- die Sicherheitsmontagevorrichtung schützt Kinder, Haustiere und andere Tiere
- inkl. Bedienungsanleitung

Der Betrieb der Falle erfolgt mit einer CO₂-Kartusche, die separat erworben werden kann.

Die Falle dient ausschließlich zum Fangen und Töten von Ratten und Mäusen. Eine sachgemäße Aufstellung und Bedienung ist erforderlich.



Art. Nr.			€
299934	1/60	120	129,00

Art. Nr.	Beschreibung	Material	Länge	Breite	Höhe	Ø	Gewicht		€
2999341	CO ₂ -Kartusche RatGun		9 cm	2,3 cm			16 g	1/325	4,99
2999342	cit Sicherheitsmontagevorrichtung	Kunststoff	13 cm	13,5 cm	18 cm			1	29,99
2999343	Köderbehälter	Kunststoff			5,5 cm	4 cm		1/1500	4,99
2999344	Montagebügel L-Form mit zwei Erdspeissen	Metall						1	17,99
2999345	NFC-Empfänger zur Datenauslese							1/160	79,99

cit Insektenspray ExMint

Das Insektenspray ExMint mit natürlichem Pfefferminzöl wirkt zuverlässig gegen Milben, Spinnentiere sowie kriechende und fliegende Insekten in Innenräumen.

- effektives Aerosolspray zur Bekämpfung von Milben, Spinnentieren sowie zahlreichen kriechenden und fliegenden Insekten
- wirksam gegen Schaben, Wanzen, Spinnen, Mücken, Fliegen, Milben, Wespen, Silberfische und Motten
- geeignet für den Einsatz im Innenbereich, für Hobby-Geflügelhalter sowie Privathaushalte
- ermöglicht eine gezielte Anwendung auch an schwer zugänglichen Stellen wie Ritzen und Fugen
- mit natürlichem Pfefferminzöl
- Zulassungsnummer: EU-0031281-0000



Biozidprodukte vorsichtig verwenden. Vor Gebrauch stets Etikett und Produktinformationen lesen!

Art. Nr.	Inhalt			€
15458	400 ml / Sprühflasche	1/12	1.512	19,99

Neuer Webshop für Händler: einfacher bestellen – Vorteile nutzen

www.kerbl.com

Ab Frühjahr 2026 erwartet Sie unser Webshop im frischen Design und mit verbesserter Funktionalität.

Wie gewohnt profitieren Sie weiterhin von allen Vorteilen der Web-Bestellung – mit umfassenden Versandinformationen und einer besonders schnellen Bearbeitung und Lieferung.

Dank der neuen, optimierten Suchfunktion finden Sie Ihre Artikel künftig noch schneller und genießen ein noch komfortableres Einkaufserlebnis.

Wir freuen uns, Sie bald in unserem neuen Webshop begrüßen zu dürfen!



Albert Kerbl GmbH

Felizenzell 9
84428 Buchbach
Germany
Telefon +49 8086 933-100
Telefax +49 8086 933-152
E-Mail info@kerbl.de
www.kerbl.de

Kerbl Austria Handels GmbH

Wirtschaftspark 1
9130 Poggersdorf
Austria
Telefon +43 4224 81555-0
Telefax +43 4224 81555-629
E-Mail order@kerbl-austria.at
www.kerbl-austria.at

Wir bemühen uns laufend unser Programm zu verbessern und auf dem neuesten Stand zu halten. Änderungen in den Ausführungen behalten wir uns deshalb vor. Mit Erscheinen dieses Kataloges verlieren alle alten Kataloge und Preislisten für diese Produkte ihre Gültigkeit.

Bei allen angegebenen Preisen handelt es sich um unverbindliche Preisempfehlungen des Herstellers und verstehen sich inklusive gesetzlicher Mehrwertsteuer. Alle Angaben erfolgen vorbehaltlich Satz- und Druckfehler. Preisänderungen und Irrtum vorbehalten.

Änderungen in Farbe und Ausführung aus drucktechnischen Gründen möglich! Nachdruck - auch auszugsweise - darf nur nach vorheriger Genehmigung erfolgen.

Garantie

Die Garantieangaben in diesem Katalog beruhen auf den allgemeinen Garantiebedingungen der Albert Kerbl GmbH. Die jeweils aktuelle Fassung der allgemeinen Garantiebedingungen finden Sie unter: <https://www.kerbl.com/guarantee>. Diese können auf Anfrage auch elektronisch oder postalisch zugesandt werden.