

 **KERBL**  
Hobbyfarming



  
**HOBBYFARMING**

**2026**





# KERBL - PARTNER FÜR ALLE HOBBYFARMER

Sollte es doch mal ein Problem geben, kümmert sich unser Service-Team mit Herzblut um Ihr Anliegen.

Unser Entwicklerteam widmet sich täglich den Bedürfnissen von Mensch und Tier, um unser Sortiment laufend zu verbessern und innovative Ideen in nützliche Produkte zu verwandeln.

Service

Entwicklung

Vertrieb

Produktion

Ohne unsere leidenschaftliche Vertriebsmannschaft würden unsere Produkte nie bei Mensch und Tier ankommen. Besonders stolz sind wir dabei auf unsere Vielzahl an langjährigen Kundenbeziehungen.

Alle Produkte, die wir nicht selbst produzieren, entstehen in Kooperation mit unseren langjährigen Partnern, von denen uns viele seit unserer ersten Unternehmensstunde begleiten.



## Geflügelhaltung

Geflügeltränken, frostfreie Geflügeltränken, Tränken und Tröge für Wachteln, Futtertröge und -automaten, Geflügelhaltungsbedarf, Hygiene und Pflege, Taubenhaltung, Brutautomaten, Kükenaufzucht, Geflügelnetze, Sicherheit im Hühnerstall, Geflügelställe, Legenester

4 - 93



## Kaninchenhaltung

Kaninchenställe, Freigehege, Futterspender und Raufen, Tröge und Tränken, Käfigzubehör

94 - 111



## Lama- und Alpakahaltung

Stall- und Pflegebedarf, Zubehör

112 - 114



## Schafhaltung

Klauenpflege, Fellpflege, Weidehaltung

115 - 125



## Gartenbedarf

Nützliche Helfer für Garten und Gemüse

126 - 136

## Erklärung unserer Verpackungs- und Verkaufseinheiten!

BE	Stück / VE	€
1 Blister	6 / Blister	Preis / 1 Blister
1 Beutel	10 / Beutel	Preis / 1 Beutel
12 Stück	12 / Beutel	Preis / 1 Stück
1 Pack	30 / Pack	Preis / 1 Pack
40 Stück	40 / Pack	Preis / 1 Stück
1 Karton	5 / Karton	Preis / 1 Karton
8 Stück	8 / Karton	Preis / 1 Stück
1 Display	10 / Display	Preis / 1 Display
6 Stück	6 / Display	Preis / 1 Stück



### BE Bestelleinheit für den Handel

Es muss immer ein Vielfaches der angegebenen Anzahl bestellt werden (z. B. BE = 12 Stück, dann in 12-er Schritten).



### Stück / VE Stückzahl pro Bestell-/Verpackungseinheit



### Preis / € Preis für 1 BE

Ist die Spalte BE nicht befüllt oder vorhanden, bezieht sich der Preis auf 1 Stück. Bei allen angegebenen Preisen handelt es sich um unverbindliche Preisempfehlungen des Herstellers und verstehen sich inklusive der gesetzlichen Mehrwertsteuer.

### Garantie

Die Garantieangaben in diesem Katalog beruhen auf den allgemeinen Garantiebedingungen der Albert Kerbl GmbH. Die jeweils aktuelle Fassung der allgemeinen Garantiebedingungen finden Sie unter: <https://www.kerbl.com/guarantee>. Diese können auf Anfrage auch elektronisch oder postalisch zugesandt werden.

## Bessere Produktpräsentation mit Videos, 360°-Fotoplayer und Downloads

### Produktvideos

In ansprechenden, informativen und stimmungsvollen Produktvideos können Sie ab jetzt noch mehr über unsere Produkte erfahren.



Alle Eigenschaften und Funktionen werden live im Einsatz gezeigt und Anwendungsgebiete dargestellt, die unter Umständen so noch gar nicht bewusst waren. Erklärungs- und Montagevideos erleichtern die Bedienung und verdeutlichen Funktionen. Offene Fragen zu Produkten versuchen wir so bereits vorab zu beantworten und schaffen Ihnen zusätzlich einen echten Mehrwert.

### Produktbilder

Während wir Ihnen in unseren Katalogen nur die wesentlichen Abbildungen eines Produktes zeigen können, können wir Ihnen weitere Fotos, wie Detail- und Anwendungsbilder digital zur Verfügung stellen.



### Downloads

Downloads finden Sie unterhalb der Produktbeschreibung. Hier erhalten Sie weiterführende Informationen wie beispielsweise Bedienungsanleitungen.

### 360°-Fotoplayer

Neben unseren hochauflösenden und professionell erstellten Produktfotos bieten wir außerdem komplette 360°-Ansichten ausgewählter Produkte an.

So haben Sie die Möglichkeit, das Produkt vorab von allen Seiten zu betrachten und extrem nah, hochauflösend und bei voller Schärfe zu vergrößern. Trotz der fehlenden Haptik wird die Wahrnehmung des Produkts so greifbarer und realer.

### 3D-Showroom

Gerne tauschen wir uns mit unsern Kunden in persönlichen Gesprächen aus und zeigen Ihnen unserer Artikel. Leider ist dies jedoch nicht immer möglich. Mit unserem digitalen Showroom möchten wir Ihnen die Gelegenheit bieten, sich einen umfassenden Eindruck vom Produktsortiment zu machen. In unserem 3D Showroom können Sie in die Kerbl Produktwelten eintauchen.



## Professionelle Produktberatung

### Benötigen Sie zu unseren Produkten eine spezifische Beratung?

Unsere speziell ausgebildeten Produktexperten stehen Ihnen für Fragen und ausführliche Informationen jederzeit gerne per Telefon oder E-Mail zur Verfügung.

Weitere Informationen zu den verschiedenen Produktbereichen finden Sie auf unserer Website.

#### Hobbyfarming

Deutschland:	+49 8086 933-323	hobbyfarming@kerbl.com
Österreich:	+43 4224 81555-655	hobbyfarming@kerbl-austria.at
International:	+49 8086 933-323	hobbyfarming@kerbl.com



#### Kerbl goes Social Media

Besuchen Sie auch unsere Social-Media-Kanäle auf Facebook, Instagram und YouTube und verpassen Sie somit keine Neuigkeiten zu unserem Unternehmen sowie Produkten und Aktivitäten bei Kerbl.

Eine Übersicht aller Kanäle finden Sie auf:  
<https://www.kerbl.de/socialmedia>

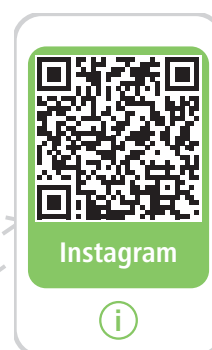

**Die kleine Welt des Hühnerhofs - ein Traum voller Freude an frischen Eiern, hausgemachten Produkten und gemeinsamen Augenblicken mit den Kindern, die unsere Haustiere entdecken.**

**Diesen Traum in die Realität umzusetzen, ist gar nicht so kompliziert.**

Zunächst brauchen Sie eine Fläche, die ein paar Quadratmeter groß ist. Dort stellen Sie einen Hühnerstall auf, den Sie entweder gekauft oder selbst gebaut haben.

Ebenso Futter- und Wassertröge - einfache und praktische Konstruktionen, um die Versorgung Ihrer Tiere so leicht wie möglich zu machen.

Und dann natürlich die Hühner. Hierbei können Sie aus einer Vielzahl unterschiedlicher Rassen auswählen. Lassen Sie sich von ihren Farben, ihrer Größe, der Qualität und der Farbe ihrer Eier verführen.

Wenn Sie Hühner kaufen möchten, sollten Sie sich an professionelle Züchter oder erfahrene Hobbyzüchter, an Geflügelzuchtvereine oder an Fachgeschäfte wenden. Hier treffen Sie echte Liebhaber, mit deren Ratschlägen Sie die Tiere auswählen können, die am besten zu Ihrem Projekt passen.

Das Team von Kerbl freut sich, mit diesen praktischen Tipps unsere Leidenschaft und unsere Züchterfahrungen an Sie weiterzugeben und Ihnen die Produkte vorzuschlagen, die sich perfekt für den Aufbau und die Pflege Ihres Hühnerhofs eignen.



## Ein toller Hühnerstall!

Ich träume von einem Hühnerhof, von Geflügel, Enten, frischen Hühnereiern im Stall - einfach davon, Leben in meinen Garten zu bringen!

## Der eigene Hühnerhof

Sie möchten den Wechsel der Jahreszeiten und den Zyklus des Lebens mit Ihren Lieben entdecken und erleben und haben ein geeignetes Grundstück in der Nähe Ihres Zuhauses, so dass Sie Ihre Tiere problemlos versorgen und beaufsichtigen können?  
Dann ist ein eigener Hühnerhof genau das Richtige!



## Eigene, frische Eier!

Wenn Sie Legehennen halten, können Sie schnell von den Vorteilen einer eigenen kleinen Zucht mit nur wenigen Beschränkungen profitieren.

### Die Geflügelrassen.

Alle Hühnerrassen legen Eier. Allerdings konzentrieren sich die Züchter seit fast 200 Jahren darauf, bestimmte Rassen speziell auf das Eierlegen auszurichten, während andere der Fleischherzeugung dienen. Klären Sie idealerweise mit einem erfahrenen Züchter, welche Rassen für Ihre Zwecke am besten geeignet sind.

### Das Gelege.

Eine Legehenne legt das Jahr bis zu 300 Eier, wobei die Zyklen von bestimmten Gegebenheiten abhängen:

- Alter des Tieres: Die Hühner legen ihre ersten Eier im Alter von 5 bis 7 Monaten und ab dann regelmäßig bis zu einem Alter von 2 bis 3 Jahren
- Jahreszeit: Die kurzen Tage im Winter verlangsamen den Legerhythmus, der dann im Frühling seinen Höhepunkt erreicht
- Der eigene Rhythmus: Die Hühner legen in einem Zyklus von 5 oder 7 Tagen (4 Tage Legen und 1 Tag Ruhe oder 5 Tage Legen und 2 Tage Ruhe)
- Futter und Wasser: Eine abwechslungsreiche Ernährung mit Körnern (Weizen, Mais, Hafer, Gerste) und Pflanzen (Gras, Grünabfälle), Kleiebrei oder eingeweichtem Brot fördert ein regelmäßiges Legen selbst im Winter. Es muss ausreichend sauberes Trinkwasser vorhanden sein.

### Der Lebensrhythmus.

Die Hühner werden mit dem Sonnenaufgang aktiv und haben dann Fress-, Putz-, Ruhe- und natürlich Legephasen. Der Sonnenuntergang bringt sie in den Hühnerstall zurück, wo sie auf der Stange sitzen und schlafen. Wenn Sie einen kurzen Urlaub machen möchten, erlauben Ihnen Tröge und Tränken mit Vorratsspeicher, Ihre Hühner einige Tage alleine zu lassen. Ansonsten sind gemeinsame Hühnerställe mit Nachbarn oder Freunden eine gute Lösung.

### Die Eier.

Die Eier, die Ihre Hühner legen, sind das Spiegelbild der Ernährung und des Lebens Ihrer Tiere. Sie unterscheiden sich in Geschmack und Farbe je nach Jahreszeit und Zusammensetzung des Futters. Eier von eigenen Legehennen haben keinen Transport und keine Lagerung hinter sich. Es sind einfach frische Eier, die sie bis zu 28 Tage nach dem Legedatum verzehren können. Das Ei ist ein außergewöhnlich bekömmliches Nahrungsmittel. Seine Proteine bestehen aus 23 Aminosäuren, von denen 9 essentiell sind, da unser Körper sie selbst nicht produziert.

## Die Verdauung von Geflügeltieren

Hühner, Enten und andere Geflügelarten, die sich in ihrem Aussehen sehr unterscheiden, haben viele Ähnlichkeiten in der Verdauung.

Ihre Schnäbel sind an ihre Ernährung angepasst: kurz und hart bei Hühnern und sehr lang bei Enten und Gänsen. Geflügeltiere sind etwas ganz Besonderes, zumindest, wenn man sich ihre Verdauung ansieht. Diese beginnt nämlich bei den meisten Lebewesen bereits mit dem Kauvorgang. Bei Geflügeltieren fehlt hierfür das Gebiss, der mechanische Teil um das Futter zu verdauen beginnt also nicht im Schnabel. Diesen anatomischen „Fehler“ hat die Natur mit dem Einrichten eines Kaumagens ausgeglichen.

Sehr wichtig für eine gute Verdauung ist sauberes Wasser und hochwertige Lebensmittel zur Verfügung zu stellen.

## Ernährung

Hühner ernähren sich hauptsächlich von Körnern (Weizen und Mais). In ihrem Gehege finden sie außerdem frische Pflanzen und Insekten. Die Grünabfälle aus Ihrem Haushalt, Schalen, Strünke von Obst und Gemüse und Salatblätter bekommen Ihren Hühnern wunderbar und lassen Ihren Hausmüll schrumpfen.

### Tagesmenü



250 ml sauberes Wasser,  
vor allem im Sommer



100 bis 150 g Getreide  
(Weizen, Mais) und  
Eiweißpflanzen (Erbsen,  
Bohnen), ganz oder  
gemahlen



Mineralien für feste Eier







1 🐔 / 📅 2 / 💧 500 ml

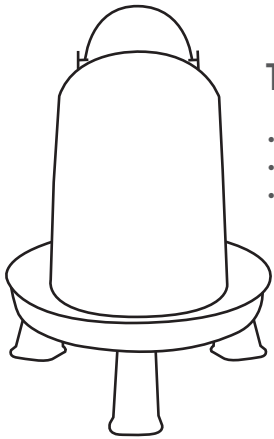

### Tränke

- Automatischer Wassernachfluss
- Geringe Verschmutzung
- Bietet Vorrat für mehrere Tage

### Mit Griff

- Einfache Handhabung
- Zum Aufhängen

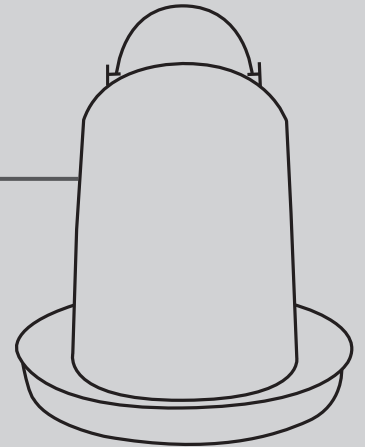

### Mit Füße

- Erhöhter Stand für höhere Trinkposition
- Geringere Verschmutzung

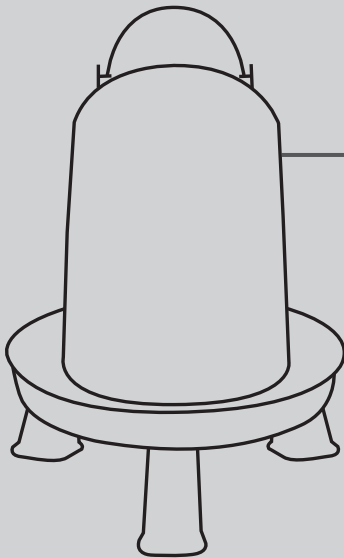

### Doppelzylinder

- Einfaches Befüllen ohne Umstülpen

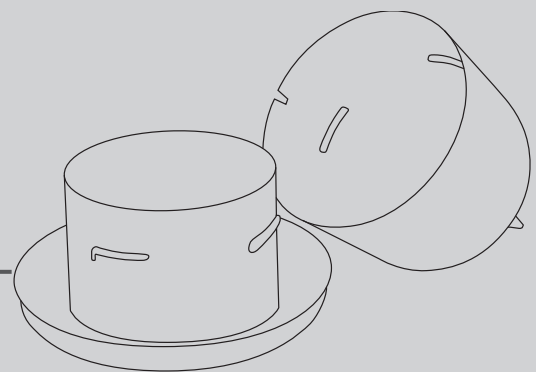

# GEFLÜGELTRÄNKEN

## Kunststofftränke mit Standfüßen

- automatische Wasserzufuhr sorgt für eine zuverlässige Wasserversorgung
- inkl. Standfüße für einen stabilen Stand und geringere Verschmutzung des Wassers
- wetterbeständiges Material: aus hochwertigem Kunststoff
- leichte Reinigung dank abnehmbarer Teile
- inkl. Tragegriff für einen leichten Transport
- transparentes Oberteil mit Messkala zum einfachen Ablesen des Füllstandes



Art. Nr.	Farbe	Fassungsvermögen	Länge	Breite	Höhe	€
70180	blau	3,5 l	16 cm	24 cm	35 cm	9,99
70181	blau	5,5 l	19 cm	28 cm	39,5 cm	11,99
70182	grün	3,5 l	16 cm	24 cm	35 cm	9,99
70183	grün	5,5 l	19 cm	28 cm	39,5 cm	11,99
70184	pink	3,5 l	16 cm	24 cm	35 cm	9,99
70185	pink	5,5 l	19 cm	28 cm	39,5 cm	11,99
70192	rot / weiß	3,5 l	16 cm	24 cm	35 cm	9,99 <b>NEW</b>
70193	rot / weiß	5,5 l	19 cm	28 cm	39,5 cm	11,99 <b>NEW</b>

## Kunststofftränke

- geringe Verschmutzung durch erhöhten Stand
- mit Tragegriff und bewährtem Bajonettverschluss
- spülmaschinengeeignet
- aus durchsichtigem Kunststoff



Art. Nr.	Farbe	Fassungsvermögen	€
70121	hellgrün	1,5 l	5,99
70122	hellgrün	3 l	8,59
70123	hellgrün	5 l	10,99
70124	hellgrün	8 l	14,99
70125	hellgrün	10 l	16,99
73171	rosé	3 l	8,59
73172	rosé	5 l	10,99

## Kunststofftränke mit Stöpsel

- leichtes Befüllen durch Verschluss am Boden
- mit Tragegriff und bewährtem Bajonettverschluss
- leicht zu reinigen
- Material: Kunststoff



Art. Nr.	Farbe	Fassungsvermögen	€
70133	grün	8 l	12,49
70134	grün	10 l	14,49

## Kunststofftränke mit Motiv Ladies

- inkl. Standfüßen, dadurch geringere Verschmutzung
- mit Tragegriff und bewährtem Bajonettverschluss
- Material: Kunststoff



Art. Nr.	Farbe	Fassungsvermögen	€
70166	orange / weiß	3 l	9,99
70167	orange / weiß	5 l	12,99

## Kunststofftränke

- für Küken und Hühner
- einfach zu reinigen
- Material: Kunststoff

Art. Nr.	Farbe	Fassungsvermögen	€
70202	weiß / rot	1,5 l	4,99
70203	weiß / rot	3,5 l	5,99
70205	weiß / rot	5 l	6,99
70210	weiß / rot	10 l	12,99



## Kunststofftränke

- orig. Stükerjürgen
- mit bewährtem Bajonettverschluss
- auch zum Aufhängen geeignet, dadurch geringere Verschmutzung
- leicht zu reinigen und besonders robust
- Material: Kunststoff

Made in Germany



Art. Nr.	Farbe	Fassungsvermögen	€
70259	weiß / rot	1,5 l	5,79
70260	weiß / rot	3,5 l	9,99
70261	weiß / rot	5,5 l	14,49

Art. Nr.	Beschreibung	Höhe	passend für	€
70248	Standfüße 4er-Set		70260, 70261	6,89
70247	Untersetzer	7 cm	70258, 70259, 70263, 70264	4,99



## Recycle-Kunststofftränke

- orig. Stükerjürgen • umweltschonend, da der Einsatz von fossilen Ressourcen vermindert wird • mit bewährtem Bajonettverschluss • auch zum Aufhängen geeignet, dadurch geringere Verschmutzung • leicht zu reinigen und besonders robust • lebensmittelecht • Material: recycelter Kunststoff

Made in Germany



Jede Tränke hat eine individuelle Farbgebung aufgrund des nachhaltigen Recyclingverfahrens

Art. Nr.	Fassungsvermögen	€
70157	1,5 l	5,49
70158	3,5 l	9,99
70159	5,5 l	13,99

Art. Nr.	Beschreibung	Material	Höhe	passend für	€
70163	Untersetzer	recycelter Kunststoff	7 cm	70157, 70160	4,49
70164	Standfüße 4er-Set	recycelter Kunststoff	8 cm	70158, 70159	5,99



## Bio-Kunststofftränke

- orig. Stükerjürgen Bio-Tränke
- mit bewährtem Bajonettverschluss
- auch zum Aufhängen geeignet, dadurch geringere Verschmutzung
- leicht zu reinigen und besonders robust
- basierend auf nachwachsenden Rohstoffen
- 100 % recyclefähig
- lebensmittelecht
- Material: Bio-Kunststoff

Made in Germany



Art. Nr.	Farbe	Fassungsvermögen	€
70140	weiß / grün	1,5 l	8,99
70141	weiß / grün	3,5 l	12,99
70142	weiß / grün	5,5 l	16,99

Art. Nr.	Beschreibung	Material	Höhe	passend für	€
70143	Standfüße 4er-Set	Bio-Kunststoff	8 cm	70141, 70142	7,99
70147	Untersetzer	Bio-Kunststoff	7 cm	70140, 70144	5,99



## Doppelzylindertränke

- orig. Stükerjürgen
- mit Bajonettverschluss
- auch zum Aufhängen geeignet
- mit Tragegriff
- Material: Kunststoff

70297: mit innenliegendem Bajonettverschluss für optimale Reinigung

Made in Germany



Art. Nr.	Farbe	Fassungsvermögen	€
70297	weiß / rot	3 l	18,99
70216	weiß / rot	6 l	25,99
70215	weiß / rot	12 l	32,99

Art. Nr.	Beschreibung	Höhe	passend für	€
70243	Standfüße 4er-Set	8 cm	70215, 70216	6,69

## Universal-Geflügeltränke

Verwandelt Eimer oder jeden beliebigen Wasserbehälter in eine Geflügeltränke!

- selbstfüllender Behälter mit konstantem Wasserstand
- einfache Montage (lediglich kleine Bohrung im Wasserbehälter erforderlich)
- für jede Art von Geflügel
- Material: Kunststoff

Made in Germany



Art. Nr.	Breite	Höhe	€
70296	15 cm	7 cm	12,99

## Geflügel-Tränkeimer

- großes Fassungsvermögen
- 4 hochwertige Nippeltränken mit Edelstahlstiften
- einfache Handhabung
- robuste Ausführung
- einfache Reinigung
- blau-transparent für einfache Füllstandskontrolle
- mit Deckel und Edelstahlgriff
- Material: Kunststoff / Edelstahl

Neuheit

NEW



Art. Nr.	Farbe	Fassungsvermögen	Länge	Breite	Höhe	€
70200	blau	12 l	33 cm	33 cm	26,5 cm	29,99

## Geflügel-Tränkeimer

- Oberteil abnehmbar, dadurch leicht zu reinigen
- Material: Kunststoff
- mit Tragebügel
- 2-teilig



Art. Nr.	Farbe	Fassungsvermögen	€
73135	hellgrün	6 l	18,99

## SmartCoop Geflügeltränke

Die SmartCoop Geflügeltränke gewährleisten Ihren Hühnern einen stetig sicheren Zugang zu sauberem Trinkwasser. Die hochwertigen Trinknippel sind sehr leichtgängig und ermöglichen eine natürliche Schöpfbewegung für die Hühner. In Kombination mit dem SmartCoop-System kann das Wasser ganzjährig frostfrei gehalten werden und der Füllstand in Echtzeit kontrolliert werden.

- steckbarer, gewindeloser und abgedichteter Deckel verhindert Einnisten von Milben
- Wandhalter zur platzsparenden und sicheren Montage
- Tropfschale zum Auffangen von überschüssigem Wasser
- Tropfschale drehbar zum Einsatz als Tritthilfe für Küken
- stabiler, lebensmittelechter Kanister mit Tragegriff für komfortables Handling
- wenig Platzverbrauch, lässt sich auch in kleinen Ställen gut unterbringen
- leicht zu reinigen



SmartCoop kompatibel: Durch eine integrierte, abgedichtete Kabeleinführung kann die Tränke mit der SmartCoop-Tränkeheizung inkl. Füllstandssensor (70652) nachgerüstet werden



S.73

Art. Nr.	Fassungsvermögen	€
70651	10 l	54,99



Art. Nr.	Beschreibung	Farbe	Material	Länge	Breite	passend für	€
70655	Mobiler Standfuß	grau	Metall lackiert	40 cm	40 cm	70651, 70660	34,99

## Mobiler Standfuß

- stabiler Standfuß für SmartCoop Geflügeltränke (70651) und / oder SmartCoop Futterautomat (70660)
- zwei verschiedene Höhen einstellbar
- fester Stand auch im Gelände
- leicht zu versetzen dank Henkelform
- inkl. Befestigungsschrauben



Art. Nr.	Farbe	Material	Länge	Breite	Höhe	€
70655	grau	Metall lackiert	40 cm	40 cm	67,5 - 71,5 cm	34,99

## Tränkeschale für Kunststoffflasche

- geeignet für Flaschen bis zu 1,5 Liter
- Lieferung ohne Kunststoffflasche
- Material: Kunststoff



Art. Nr.	Farbe	Ø	€
71115	rot	23 cm	3,39

## Trinkbecher und Futternapf

- für Ausstellungskäfige usw.
- innen und außen poliert
- bruchfest
- stoßfest
- lebensmittelecht
- Material: Kunststoff



Art. Nr.	Farbe	Fassungsvermögen	€
71410	blau	0,3 l	0,99

## Nippeltränke

- mit Edelstahlstift
- inkl. O-Ring zur Abdichtung
- für verschiedene Wasserbehälter mit max. 1 cm Wandstärke geeignet
- lediglich kleine Bohrung von Ø 10 mm erforderlich
- für jede Art von Geflügel
- geeignet für 4 - 5 Hühner pro Tränke
- Material: Kunststoff



Art. Nr.	Länge	Breite	Höhe	BE	Stück / VE	€
74181	33 mm	30 mm	34 mm	1 Beutel	4 / Beutel	9,99

## Geflügeltränke Rapid Clean

- zum Aufhängen
- leicht zu montieren und zu reinigen
- leichtes Wasserbefüllen durch die Öffnung am Deckel
- Material: Kunststoff



Art. Nr.	Farbe	Fassungsvermögen	€
72248	rot / weiß	6 l	23,99

Art. Nr.	Beschreibung	passend für	€
71144	Untersetzer	71117, 72248	16,99

## Geflügeltränke automatisch

- für Niederdruckleitung
- verstellbare Aufhängevorrichtung
- für Kükenaufzucht und Hähnchenmast, Legehennen und Putenhennen
- Schlauchanschluss für 6 x 9 mm und 12 x 17 mm Schlauch
- mit automatischer Wasserzufuhr
- Material: Kunststoff



für Niederdruckleitung

Art. Nr.	Farbe	Höhe	Ø	€
70170	rot	39 cm	40 cm	37,99

## Geflügel-Tränkeimer

- Material: Kunststoff
- mit Tragebügel



71120



71117



72265

Art. Nr.	Beschreibung	Farbe	Fassungsvermögen	€
71120	mit Standfüßen	rot / weiß	12 l	33,99
71117	ohne Standfüße	rot / weiß	18 l	28,99
72265	mit Standfüßen	rot / weiß	24 l	38,99

Art. Nr.	Beschreibung	passend für	€
71144	Untersetzer	71117, 72248	16,99



## Geflügeltränke

Die 30 Liter Geflügeltränke von Kerbl Hobbyfarming ist aus bruchfestem Kunststoff und ideal geeignet für Geflügel, welches in Bodenhaltung lebt. Der große Wassertank sorgt mehrere Tage lang für frisches Wasser und dank des automatischen Siphon-Systems, bleibt der Wasserstand konstant.

- konstante Wasserversorgung dank Siphonmechanismus
- sauberes Wasser dank erhöhtem Trinkteller
- extra großer Wassertank
- aus bruchfestem Kunststoff
- leicht von oben befüllbar
- breite Standfüße ermöglichen sicheren Halt



Art. Nr.	Farbe	Fassungsvermögen	Höhe	Ø	€
70257	türkis / weiß	30 l	72,5 cm	51,5 cm	49,99

## Geflügeltränke

- aus bruchfestem Kunststoff
- von oben befüllbar
- breite Standfüße
- Trinkteller ca. 20 cm über Boden
- inkl. Tragegriff für leichtes Versetzen



Wasserzufluss regulierbar

Art. Nr.	Farbe	Fassungsvermögen	Höhe	€
70233	rot / weiß	30 l	70 cm	49,99

## Geflügeltränke Kubic

- großes Volumen
- einfache Reinigung durch aufklappbaren bzw. komplett abnehmbaren Deckel
- wiederverschließbare Öffnung im Deckel erleichtert die Befüllung
- breite Standfüße
- Trinkteller ca. 20 cm über Boden
- inkl. Siphonfilter
- aus bruchfestem Kunststoff
- einfach und werkzeuglos montierbar



Art. Nr.	Farbe	Fassungsvermögen	€
70244	rot / weiß	40 l	60,99
70245	rot / weiß	50 l	70,99

## silvertex® Anti-Keim-Matte

- mit Silber beschichtete Matte zur Wasserkonservierung von Geflügeltränken
- selbstdosierendes System gewährleistet einen permanenten Schutz vor Verkeimung und Biofilmen bis zu 12 Monate
- Matte wird einfach in die Tränke gelegt und setzt Silberionen frei
- antimikrobielle Wirkung hält das Wasser sauber und kommt dem Wohl der Tiere zugute
- zuverlässiger Schutz gegen Bakterien und Biofilme
- universell einsetzbar in allen Geflügeltränken
- bis zu 12 Monate selbstdosierend
- keine Bildung von toxischen Nebenprodukten
- einfache Handhabung und kein Wartungsaufwand
- 1 Jahr keimhemmend
- Baua-Meldenr.: N-108213

- 73148: ideal zur Wasserkonservierung in Geflügel-Mobilställen
- passend für IBC Container bis zu 1000 Liter
  - kann auch zur Wasserkonservierung von Regentonnen genutzt werden

Made in Germany



TV

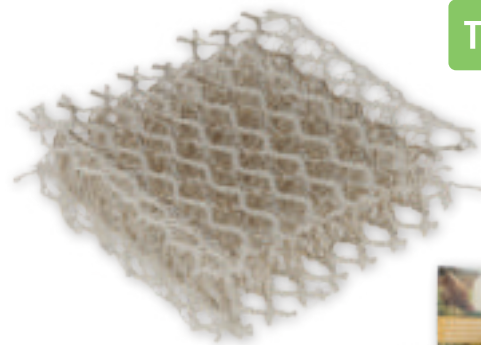

70121



Biozidprodukte vorsichtig verwenden. Vor Gebrauch stets Etikett und Produktinformationen lesen!

Wirkstoff

Silber

Art. Nr.	Beschreibung	Länge	Breite	BE	Stück / VE	€
73150	max. 30 Liter	5 cm	5 cm			14,99
73157	max. 25 Liter	5 cm	5 cm	1 Display	12 / Display	179,00
73159	max. 240 Liter	24 cm	10 cm			59,99
73148	max. 1000 Liter	47 cm	25 cm			94,99



## Beheizbare Kleintiertränke NoFrost Superior 2.0

Die beheizbare Kleintiertränke bietet eine doppelwandige Isolierung, ein 8 Watt Heizelement und eine optimale Wärmeverteilung. Sie ist einfach in der Handhabung und garantiert frostfreies Trinkwasser für Hasen und Kaninchen bis -20 °C.

- Flasche doppelwandig isoliert
- hält das Wasser bis -20 °C frostfrei
- 8 Watt Heizelement in der Schale integriert
- isolierter Boden für optimale Wärmeverteilung zwischen Trinkbereich und Wasserflasche
- mit Netzteil für den Anschluss an eine 230 Volt Stromversorgung
- sicherer 24 Volt Betrieb
- einfache Handhabung, da Anschlussleitung von der Tränke abgesteckt werden kann
- inkl. Drathalterung zur leichten Montage und Demontage der Tränke
- passend für alle gängigen Drahtgitter
- Material: Kunststoff
- Kabellänge: 1,5 m
- inkl. Bedienungsanleitung



einfaches Befüllen der Flasche durch Drehverschluss, kein Verschütten des Wassers möglich

Art. Nr.	Farbe	Fassungsvermögen	Steckerart	€
82738	grün	330 ml	Steckernetzteil mit Konturenstecker	32,99

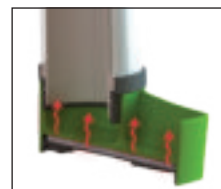

## Heizplatte

• mit 24 Volt Netzteil für den Anschluss an eine 230 Volt Stromversorgung • PU-Isolierung für gezielte Wärmeableitung nach oben • mit rutschfesten Füßen für sicheren Stand der Heizplatte • mit Anti-Rutsch-Streifen an der Oberseite für sicheren Stand der Tränken • Kabellänge: 2 m • Material: Kunststoff

Technische Daten		
Spannung	24 V	24 V
Netzfrequenz	50 Hz	
Gewicht	0,5 kg	0,9 kg
Anschlusskabel	2 m	2 m
Schutzart	IPX4	IPX4



Art. Nr.	Farbe	Heizleistung	Ø	€
70236	grün	15 W	25 cm	32,99
70237	grün	22 W	30 cm	34,99

## Gummiheizplatte für Geflügeltränken

• mit 24 Volt Netzteil für den Anschluss an eine 230 Volt Stromversorgung • rutschfester Stand für vielfältige Tränken • extra robuste Ausführung • zur Frostfreihaltung von Tränken und Erhaltung der Nestwärme • witterungsbeständig • Kabellänge: 2 m

Technische Daten	70239
Spannung	24 V
Anschlusskabel	2 m
Schutzart	IPX7
Schutzklasse	III



Art. Nr.	Farbe	Heizleistung	Länge	Breite	Höhe	€
70239	schwarz	18 W	24 cm	24 cm	0,7 cm	46,99

## Heizkabel für Geflügeltränken

• schützt die Geflügeltränke vor Frost • für alle gängigen Tränkemodelle geeignet • Länge Anschlusskabel: 220 cm • Spannung: 12 V • frostfrei bis: -10 °C • IPX7 • Schutzklasse: III



Lieferumfang: 1 x Heizkabel, 1 x Netzteil

Art. Nr.	Heizleistung	Länge Heizleitung	Steckerart	€
70234	12 W	90 cm	Steckernetzteil mit Konturenstecker	24,99

## Wachteln

Die Zucht von Wachteln ist angenehm, diese hübschen Geflügeltiere mit goldbraunem Gefieder sind echte Hühner in Miniatur. Für eine kleine Aufzucht benötigen Sie 3 - 5 Weibchen für 1 Männchen.

### Anforderungen an Wachteln:

- 20 bis 30 Gramm proteinreiches Futter pro Tag
- 30 bis 50 ml Wasser
- Pflanzen, Insekten, Früchte

### Eiablage:

- 200 bis 300 Eier pro Jahr
- Beginn der Eiablage ab ca. 45 - 60 Tagen
- Brutzeit von ca. 17 - 19 Tagen

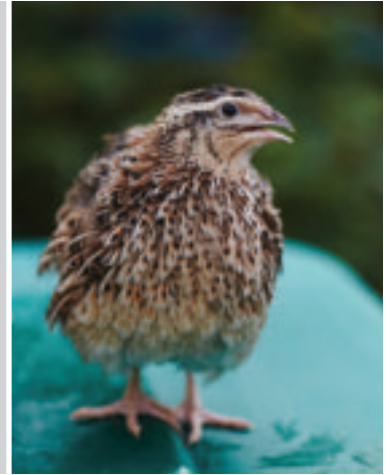

## Wachteltränke

- orig. Stükerjürgen
- mit automatischer Wasserzufuhr
- mit Bajonettverschluss
- leicht zu reinigen
- lebensmittelecht
- Material: Kunststoff
- 2-teilig

Made in Germany



Art. Nr.	Farbe	Fassungsvermögen	€
70255	weiß / blau	1,5 l	6,99
70256	weiß / blau	3,5 l	7,99

## Wachtel-Futterautomat

- für Wachteln, Küken und Hühner
- Material: Kunststoff
- 2-teilig



Art. Nr.	Farbe	Fassungsvermögen	€
73137	hellgrün / weiß	1.000 ml	5,49

## Wachteltränke

- für Wachteln, Küken und Hühner
- Material: Kunststoff
- 2-teilig



Art. Nr.	Farbe	Fassungsvermögen	€
73136	hellgrün / weiß	1.000 ml	4,59

## Haltung und Ernährung der Taube

Die Zucht von Tauben ist oft eine Leidenschaft. Tauben erfordern Sorgfalt und Aufmerksamkeit.

Für jedes Taubenpaar müssen Sie ein Taubenhaus mit 2 Abteilen und 2 Nestern vorsehen. So beginnt das Taubenpaar mit einer neuen Brut, bevor es die vorangegangene beendet hat. Die Vorderseite des Vogelhauses wird so ausgerichtet, dass es möglichst viel Sonne abbekommt.

Die traditionelle Nahrung für Tauben besteht aus Körnern (Weizen, Gerste, Mais) und Erbsen. Diese Nahrung ergänzen Sie durch Mineralien in Blockform: Vogelgrit.

Tauben lassen sich überall nieder und verschmutzen ihr Umfeld mit Exkrementen enorm. Sie müssen daher spezielle Tröge und Tränken verwenden, damit Wasser und Futter sauber bleiben.

Eiablage:

- 1-2 Eier (3-5 Mal pro Jahr)
- Beginn der Eiablage ab ca. 6 Monaten
- Brutzeit 17 Tage (Aufzucht der Jungen ca. 10 Tage)



## Taubetränke

- Material: Kunststoff



Art. Nr.	Farbe	Fassungsvermögen	€
70253	rot / weiß	5 l	13,99

## Taubenfutterhaus

- Material: Kunststoff



Art. Nr.	Farbe	Fassungsvermögen	€
70252	gelb / weiß	5 l	13,99

## Taubenfuttertrog

- orig. Stükerjürgen • aufklappbares Fressgitter verhindert eine schnelle Verschmutzung der Trogschale • Material: Kunststoff



Art. Nr.	Länge	Breite	Höhe	€
70218	25 cm	11,5 cm	14 cm	17,99



1  /  3 /  400 gr

### Futterautomat

- Bietet Vorrat für mehrere Tage
- Stehts sauberes und frisches Futter

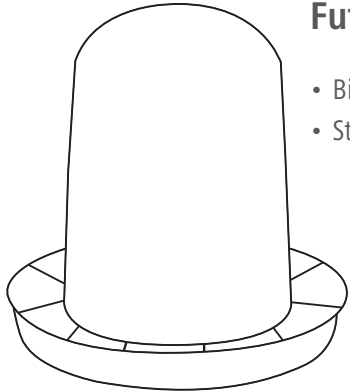

### Mit Griff

- Einfache Handhabung
- Zum Aufhängen

### Mit Schutzklappe

- Schützt Futter vor Schadnagern und Wildvögeln

### Mit Füße

- Erhöhter Stand für höhere Trinkposition
- Geringere Verschmutzung

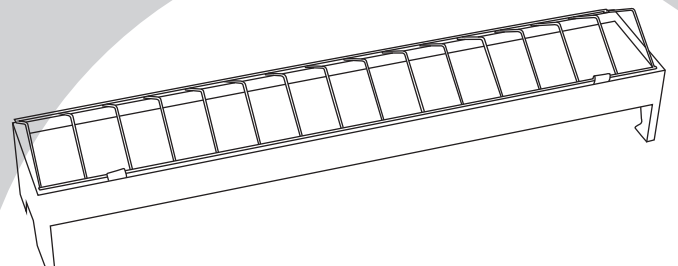

### Futtertrog

- Portionierung der Futtermenge
- Kontrolle über die gefütterte Menge

# FUTTERAUTOMATEN UND –TRÖGE





## Futterautomat mit Standfüßen

Der Kerbl Hobbyfarming Futterautomat für Geflügel bietet zuverlässigen Zugang zu stets sauberem Futter und reduziert Futtermittelverschwendung dank integriertem Gitter. Ideal für Hobby-Hühnerhalter.

- automatische Futterzufuhr sorgt für eine zuverlässige Futtermittelversorgung
- Gitter am Futterteller vermeidet Futtermittelverschwendung
- inkl. Standfüße für einen stabilen Stand und geringere Verschmutzung des Futters
- abnehmbarer Deckel für ein einfaches Befüllen
- wetterbeständiges Material: aus hochwertigem Kunststoff
- leichte Reinigung dank abnehmbarer Teile
- inkl. Tragegriff für einen leichten Transport
- transparentes Oberteil mit Messskala zum einfachen Ablesen des Füllstandes

Art. Nr.	Farbe	Fassungsvermögen	Länge	Breite	Höhe	€
70186	blau	3,5 l	16,5 cm	24,5 cm	35 cm	12,99
70187	blau	5,5 l	19,5 cm	28,5 cm	39,5 cm	14,99
70188	grün	3,5 l	16,5 cm	24,5 cm	35 cm	12,99
70189	grün	5,5 l	19,5 cm	28,5 cm	39,5 cm	14,99
70190	pink	3,5 l	16,5 cm	24,5 cm	35 cm	12,99
70191	pink	5,5 l	19,5 cm	28,5 cm	39,5 cm	14,99
70194	rot / weiß	3,5 l	16,5 cm	24,5 cm	35 cm	13,99
70195	rot / weiß	5,5 l	19,5 cm	28,5 cm	39,5 cm	16,49



## Futterautomat mit Standfüßen

- geringe Verschmutzung durch erhöhten Stand
- abnehmbarer Deckel für leichtes Befüllen
- mit Loch zum Aufhängen
- automatische Futterzufuhr, zuverlässige Futtermittelversorgung
- spülmaschinengeeignet
- aus transparentem Kunststoff

Art. Nr.	Farbe	Fassungsvermögen	€
70126	hellgrün	2,4 l	10,99
70127	hellgrün	4,8 l	15,99
70128	hellgrün	9,6 l	21,99
70129	hellgrün	14,4 l	32,99
73173	rosé	2,4 l	10,99
73174	rosé	4,8 l	15,99



## Futterautomat mit Motiv Ladies

- inkl. Standfüßen, dadurch geringere Verschmutzung
- für Geflügel in Bodenhaltung
- auch zum Aufhängen geeignet
- Material: Kunststoff



Art. Nr.	Farbe	Fassungsvermögen	€
70168	grün / weiß	2,4 l	12,99
70169	grün / weiß	4,8 l	19,99



## Futterautomat

• orig. Stükerjürgen • für Wachteln, Ziergeflügel, Zwergküken u. a. • mit Bajonettverschluss • ein aufklemmbarer Grill verhindert die Futterverschwendung • lebensmittelecht • Material: Kunststoff

Made in Germany



Art. Nr.	Farbe	Fassungsvermögen	Höhe	Ø	€
70258	weiß / grün	1 kg	20 cm	20 cm	8,99
70263	weiß / grün	2,5 kg	24 cm	30 cm	9,99
70264	weiß / grün	4 kg	33 cm	30 cm	13,99

Art. Nr.	Beschreibung	Höhe	passend für	€
70249	Standfüße 4er-Set		70263, 70264	8,79
70247	Untersetzer	7 cm	70258, 70259, 70263, 70264	4,99



## Recycle-Futterautomat

• orig. Stükerjürgen • umweltschonend, da der Einsatz von fossilen Ressourcen vermindert wird • mit bewährtem Bajonettverschluss • auch zum Aufhängen geeignet, dadurch geringere Verschmutzung • ein aufklemmbarer Grill verhindert die Futterverschwendung • leicht zu reinigen und besonders robust • lebensmittelecht • Material: recycelter Kunststoff

Made in Germany



Jeder Futterautomat hat eine individuelle Farbgebung aufgrund des nachhaltigen Recyclingverfahrens

Art. Nr.	Fassungsvermögen	€
70160	1 kg	8,49
70161	2,5 kg	10,99
70162	4 kg	13,99

Art. Nr.	Beschreibung	Material	Höhe	passend für	€
70163	Untersetzer	recycelter Kunststoff	7 cm	70157, 70160	4,49
70165	Standfüße 4er-Set	recycelter Kunststoff	8 cm	70161, 70162	7,49



## Bio-Futterautomat

• orig. Stükerjürgen Bio-Futterautomat • mit bewährtem Bajonettverschluss • auch zum Aufhängen geeignet, dadurch geringere Verschmutzung • ein aufklemmbarer Grill verhindert die Futterverschwendung • leicht zu reinigen und besonders robust • basierend auf nachwachsenden Rohstoffen • 100 % recyclefähig • lebensmittelecht • Material: Bio-Kunststoff

Made in Germany



Art. Nr.	Farbe	Fassungsvermögen	€
70144	weiß / grün	1 kg	9,99
70145	weiß / grün	2,5 kg	13,99
70146	weiß / grün	4 kg	18,99

Art. Nr.	Beschreibung	Material	Höhe	passend für	€
70147	Untersetzer	Bio-Kunststoff	7 cm	70140, 70144	5,99
70148	Standfüße 4er-Set	Bio-Kunststoff	8 cm	70145, 70146	8,99



# Futtertröge und -automaten

## Futterautomat mit Klappdeckel

- orig. Stükerjürgen • mit bewährtem Bajonettverschluss • ein aufklebbarer Grill verhindert die Futterverschwendung • lebensmittelecht • Material: Kunststoff

Made in Germany



Art. Nr.	Farbe	Fassungsvermögen	€
70278	weiß / grün	4 kg	16,99

## Futterautomat

- zum Aufstellen und Aufhängen geeignet
- für Küken und Hühner
- Material: Kunststoff
- unmontiert



71116



71118

Art. Nr.	Farbe	Fassungsvermögen	€
71125	gelb	2,5 l	9,99
71126	gelb	5,25 l	14,99
71118	gelb	10,5 l	16,99
71116	gelb	20 l	22,99

## Futtereimer

- 4 Futteröffnungen mit Deckeln
- pink-transparent für einfache Füllstandskontrolle
- mit Deckel und Edelstahlgriff
- zum Aufhängen oder Hinstellen
- Material: Kunststoff / Edelstahl

Neuheit

NEW



Art. Nr.	Farbe	Länge	Breite	Höhe	Fassungsvermögen	€
70204	pink	38 cm	33 cm	26,5 cm	12 l	29,99

Art. Nr.	Beschreibung	Farbe	BE	Stück / VE	€
324482	Abdeckung für Eimer und Futterschalen	schwarz	1 Pack	2 / Pack	9,29

## SmartCoop Futterautomat mit Schutzklappe

Der SmartCoop Futterautomat gewährleistet Ihren Hühnern einen stetigen Zugang zu hygienisch einwandfreiem Futter. Erst wenn ein Huhn den Tritt betätigt, öffnet sich die Klappe und ermöglicht das Fressen, bis das Huhn den Tritt wieder verlässt. Der höhergelegte Tritt kann mittels Federmechanismus ganz einfach von kleinen und großen Hühnern gedrückt werden, wohingegen Schadnagern, wie Mäusen oder Ratten, der Zugang zum Futter erheblich erschwert wird. Die Kompatibilität mit dem SmartCoop-System macht diesen Futterautomaten zu einem einzigartigen Allround-Talent, welches den Tieren eine hervorragende Futtermittelsversorgung sichert.

- Schutzklappe kann zur Eingewöhnung geöffnet fixiert werden
- höhenverstellbare Abtrennung ermöglicht Einstellung der Futterzufuhr für mehliges oder grobkörniges Futter
- werkzeuglose Abnahme zur Reinigung oder Befüllung
- inkl. Wandhalterung und Schrauben zur platzsparenden und sicheren Montage
- aus robustem, schlagfestem und langlebigem Kunststoff
- optionaler Erweiterungsaufsatz (70661) erhöht Volumen um 7,5 kg
- SmartCoop kompatibel: nachrüstbar mit dem elektrischen Futterdosierer mit Füllstandssensor (70662)



70660 + 70661

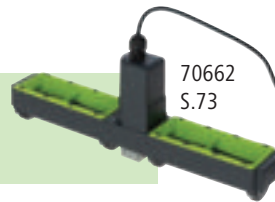

SmartCoop kompatibel: Der Futterautomat kann mit dem SmartCoop Futterdosierer mit Füllstandssensor (70662) nachgerüstet werden

Art. Nr.	Farbe	Fassungsvermögen	Länge	Breite	Höhe	€
70660	grün / hellgrau	7,5 kg	36 cm	27 cm	34 cm	54,99



Art. Nr.	Beschreibung	Farbe	Material	Länge	Breite	passend für	Fassungsvermögen	€
70655	Mobiler Standfuß	grau	Metall lackiert	40 cm	40 cm	70651, 70660		34,99
70661	Erweiterungsaufsatz für Futterautomat	grün	Kunststoff			70660	7,5 kg	15,99

## Mobiler Standfuß

- stabiler Standfuß für SmartCoop Geflügeltränke (70651) und / oder SmartCoop Futterautomat (70660)
- zwei verschiedene Höhen einstellbar
- fester Stand auch im Gelände
- leicht zu versetzen dank Henkelform
- inkl. Befestigungsschrauben



Art. Nr.	Farbe	Material	Länge	Breite	Höhe	€
70655	grau	Metall lackiert	40 cm	40 cm	67,5 - 71,5 cm	34,99

# Futtertröge und -automaten

## Futterautomat

- inkl. Deckel
- höhenverstellbarer Zylinder
- zum Aufstellen
- Futterzufuhr durch Höhenverstellung regulierbar
- Material: Kunststoff
- bruchsicher



Art. Nr.	Beschreibung	Farbe	Fassungsvermögen	geeignet für	€
70220	montiert	rot / schwarz	27 l	Hühner	32,99
70221	montiert	rot / schwarz	15 l	Küken	22,99

## Futterautomat

- zum Aufstellen
- Futterzufuhr durch Höhenverstellung regulierbar
- Material: Metall verzinkt



Preis auf Anfrage!

Art. Nr.	Beschreibung	Fassungsvermögen	geeignet für	€
71101	montiert	5 l	Küken	27,99
71102	montiert	18 l	Küken / Junghennen	35,99
71103	montiert	40 l	Hühner / Puten	59,99

## Futterautomat mit Standfüßen

- großes Volumen
- einfache Reinigung durch aufklappbaren bzw. komplett abnehmbaren Deckel
- breite Standfüße
- einfach und werkzeuglos montierbar
- Material: Kunststoff



Art. Nr.	Farbe	Fassungsvermögen	€
70276	gelb / grün	30 l	55,99
70277	gelb / grün	50 l	68,99

## Futterkorb

- mit Halter
- Durchmesser: oben 38 cm, unten 14 cm
- Material: Eisen verzinkt

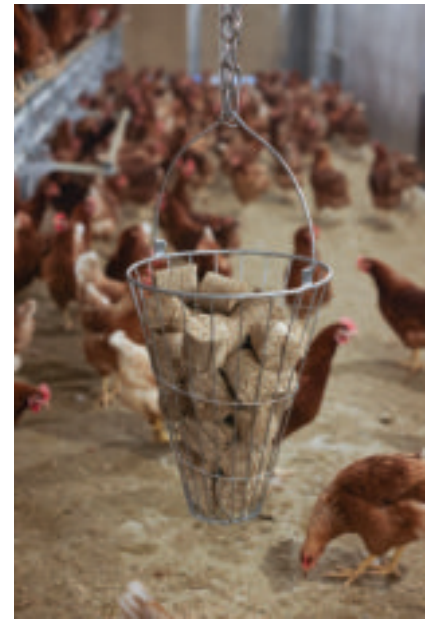

Art. Nr.	Höhe	€
70280	50 cm	21,99

## Kleintier-Raufe

- ideal für Hühner und Kleintiere geeignet
- zum Befüllen mit Heu, Gemüse und anderen Futtermitteln
- abgeschrägte Unterseite für besseres Nachrutschen des Futters
- Raufe kann stehend, hängend oder als zwei separate Wandraufen verwendet werden
- verbesserte Futterhygiene
- Material: Metall verzinkt

73198: Lieferumfang: 2 x Raufenhälften, 10 x Clips zum Verbinden der Raufenhälften, 1 x Aufhängebügel, 4 x Clips zur Wandmontage

73199: Lieferumfang: 2 x Raufenhälften, 12 x Clips zum Verbinden der Raufenhälften, 1 x Aufhängebügel, 4 x Clips zur Wandmontage

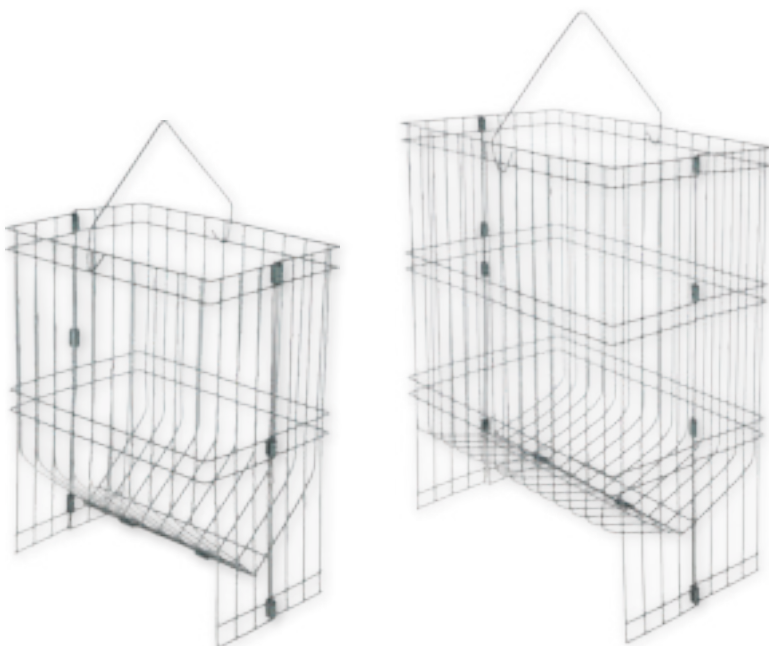

Art. Nr.	Länge	Breite	Höhe	€
73198	26 cm	18 cm	34 cm	12,99
73199	35 cm	22 cm	50 cm	15,99

## Futtertrog

- mit Klappdeckel für einfaches und schnelles Befüllen
- leichte Reinigung
- Material: Kunststoff

Art. Nr.	Farbe	geeignet für	Länge	Breite	€
71334	rosa	Küken	20 cm	9 cm	3,99
71335	rosa	Küken	30 cm	9,5 cm	4,99



## Futtertrog

- leichte Reinigung
- einfaches und schnelles Befüllen
- mit Gitter
- Material: Kunststoff

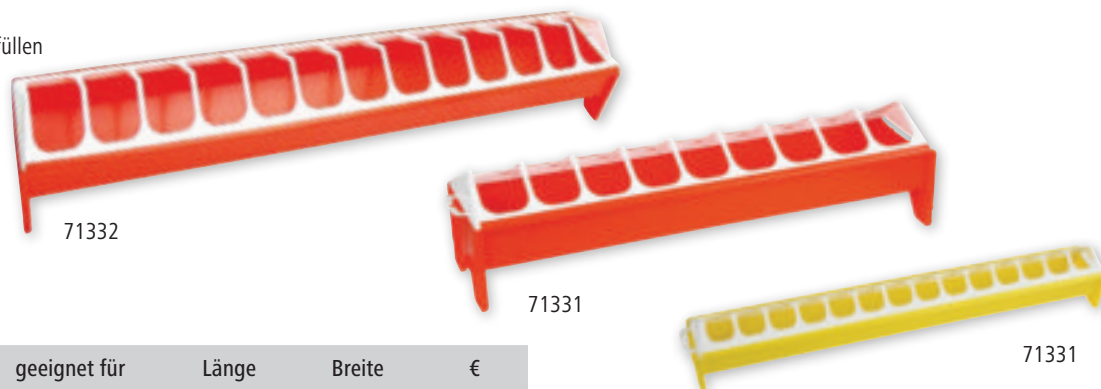

Art. Nr.	Farbe	geeignet für	Länge	Breite	€
71330	gelb	Küken	50 cm	7 cm	6,79
71331	orange	Junghennen	50 cm	12 cm	9,99
71332	rot	Hühner	75 cm	12 cm	11,99

## Futtertrog

- aus hochwertigem Kunststoff
- leicht zu reinigen
- mit Gitter
- leicht zu befüllen

Made in Germany



Art. Nr.	Farbe	geeignet für	Länge	Breite	€
71310	grün / schwarz	Küken	50 cm	7 cm	17,99
71312	grün / schwarz	Junghennen	50 cm	10 cm	21,99
71313	grün / schwarz	Junghennen	75 cm	10 cm	26,99
71318	grün / schwarz	Hühner	50 cm	20 cm	31,99
71314	grün / schwarz	Hühner	75 cm	20 cm	37,99
71315	grün / schwarz	Hühner	100 cm	20 cm	48,99

## Futtertrog

- Material: Eisen verzinkt

Art. Nr.	geeignet für	Länge	Breite	€
71202	Küken	50 cm	7 cm	9,99
71301	Hennen	50 cm	10 cm	12,99
71302	Hennen	75 cm	10 cm	15,99
71303	Hennen	100 cm	10 cm	16,99





## Elektrische Getreidemühle

Mit der elektrischen Getreidemühle können verschiedene Getreidearten wie Mais, Roggen, Hafer, Gerste etc. gemahlen werden. Vier auswechselbare Siebe mit unterschiedlichen Lochgrößen ermöglichen die Anpassung des Mahlergebnisses. Das Mahlgut wird in einem staubdichten 18 Liter Eimer mit Deckel und Tragegriff gesammelt.

- für viele Getreidearten wie Mais, Roggen, Hafer, Gerste, Weizen etc. verwendbar
- mit staubdichtem Eimer (Füllmenge 18 Liter, mit Tragegriff und Deckel), der sich automatisch verschließt, sobald er vom Gerät abgenommen wird
- stabil auf drei Standbeinen
- Schneidwerk mit Klingen
- Mahlwerk aus Metall
- inkl. vier Siebe für unterschiedlich feine Mahlergebnisse
- leicht zu reinigen
- Spannung: 230 V



Lieferumfang: 1 x Getreidemühle, 4 x Siebe,  
Ø-Löcher: 2,5 mm, 4 mm, 6 mm, 8 mm

ca. Leistung / h:	Ø 2,5 mm	Ø 8 mm
580 Watt	80 kg	250 kg
750 Watt	130 kg	260 kg

Art. Nr.	Farbe	Fassungsvermögen	Leistung	Steckerart	€
70321	blau / gelb	18 l	750 W	Schutzkontaktstecker E+F	339,00
70320	orange / blau	18 l	580 W	Schutzkontaktstecker E+F	299,00

Art. Nr.	Beschreibung	Fassungsvermögen	€
70322	Eimer für Getreidemühle	18 l	39,99



## Entkörnungsgerät Premium



- zur manuellen Entkörnung von Maiskolben
- robuste Drehscheibe aus Aluminium mit speziellen Noppen für saubere und schonende Körnertrennung von der Spindel
- Anpressdruck mittels verstellbarer Feder an die Maiskolbengröße anpassbar
- stabiler Handgriff für einfachen und komfortablen Betrieb
- ausgestattet mit einer Halterung zum Einhängen
- extra stabile Ausführung für lange Lebensdauer und hohe Belastbarkeit
- ideal zur Futtergewinnung in der Hobby-Tierhaltung



Art. Nr.	Farbe	€
73168	schwarz	69,99



## Rupfmaschine

- robuste Rupfmaschine aus Kunststoff geeignet für alle Geflügelarten
- Walze mit 24 Fingern
- durch die Fingerdrehung wird das Geflügel schnell und wirkungsvoll gerupft
- inkl. verstellbarem Sicherheitsgitter
- mit Sicherheitsschalter
- Rupfleistung: ca. 80 Hühner pro Stunde
- Spannung: 230 V
- Netzfrequenz: 50 Hz



Art. Nr.	Arbeitshöhe	€
70506	79 cm	599,00

## Brühpech

- fein gemahlenes Brühpech für gleichmäßige Anwendung und optimaler Haftung
- hergestellt aus naturreinem Harz, ohne chemische Zusätze
- entfernt zuverlässig Federn und Borsten für ein sauberes Ergebnis
- für Geflügel und Schweine geeignet
- frei von artfremden Beimischungen

Neuheit

NEW



Art. Nr.	Inhalt	€
73212	500 g / Karton	12,99

## Eieraufbewahrung

- 30 Eier fassend
- sichere Lagerung der Eier
- lebensmittelecht



70295

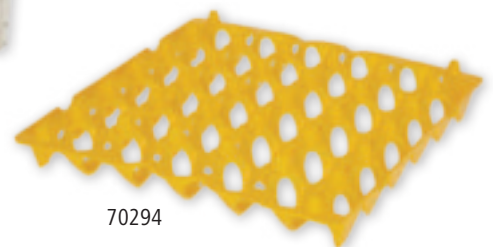

70294

Art. Nr.	Farbe	Material	€
70294	gelb	Kunststoff	1,99

Art. Nr.	Beschreibung	Farbe	Material	passend für	€
70295	Halterung und Stapelung für Eieraufbewahrung	weiß	Kunststoff	70294	35,99



## Geflügel-Transportbox

- hochwertige und robuste Box für den sicheren und bequemen Transport von verschiedenen Geflügelarten
- geeignet für Hühner, Enten, Wachteln, usw.
- mit großer Schiebetür an der Oberseite
- seitliche Klappe ermöglicht stressfreies Herauslassen der Tiere
- Lüftungsgitter sorgen für ausreichend Luftzufuhr
- leicht zu reinigen und stapelbar
- Material: Kunststoff

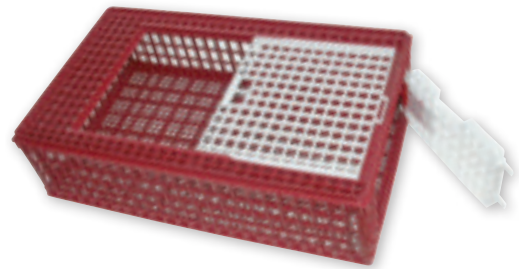

Art. Nr.	Farbe	Länge	Breite	Höhe	€
73100	rot / weiß	95 cm	57 cm	27,5 cm	63,99



## Eier-Transportbox

- für einen sicheren Transport und Lagerung der Eier
- 12 Eier fassend
- für Eier bis Größe L
- lebensmittelecht



Art. Nr.	Farbe	Material	€
73145	grün transparent	Kunststoff	4,99
73175	rosé transparent	Kunststoff	4,79

## Eierkorb

- zum Sammeln und Transportieren von Eiern
- mit Tragegriff
- Material: Metall



Art. Nr.	Farbe	Höhe	Ø	€
73162	grün	15,5 cm	21 cm	9,99

## Hühnerschaukel

- zur Beschäftigung im Stall oder im Auslauf
- zusätzliche Sitzgelegenheit
- mit zwei dünnen Seilen je 300 cm zur individuellen Befestigung je nach gewünschter Höhe
- inkl. zwei Haken zum Befestigen an einer Holzdecke

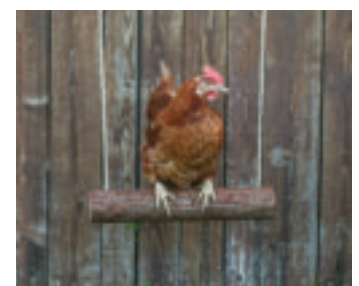

Art. Nr.	Länge	Ø	€
73141	39 cm	5 cm	7,49

## Sitzstange für Hühner

- unterstützt das instinktive Aufbaumen und fördert somit das natürliche Verhalten der Tiere
- oberer Stangendurchmesser: 4 cm, unterer Stangendurchmesser: 2,5 cm - ideal für Hühner und Küken
- runde Sitzstangen
- geeignet für den Stall oder Auslauf
- sehr robuste Konstruktion aus Holz

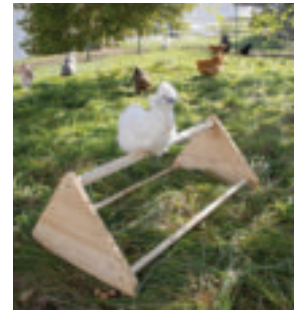

Art. Nr.	Beschreibung	Länge	Breite	Höhe	€
73166	klein	56 cm	40 cm	25 cm	19,99
73167	groß	96 cm	50 cm	35 cm	29,99

## Kletterturm für Hühner

- Kletterturm für Hühner zur abwechslungsreichen Beschäftigung im Stall oder Auslauf
- Schaukel als zusätzliche Sitzmöglichkeit und gegen Langeweile
- mehrsprossige Leiter ermöglicht den Tieren das arttypische „Aufbaumen“
- sehr robuste Konstruktion aus Holz



Art. Nr.	Länge	Breite	Höhe	€
73164	85 cm	55 cm	76 cm	44,99

## Futterspielball

- der Futterspielball ist im Stall, auf der Weide oder Paddock am Boden nur unter Aufsicht anzuwenden\* • mit 19 Fressöffnungen • stabiler, UV-beständiger Kunststoff • für bis zu 3 kg Heu • Befüllung über Befüllöffnung 116 mm mit Schraubverschluss möglich • kann auch an Seil oder Kette aufgehängt werden • für eine sichere Anwendung zur Beschäftigung empfehlen wir die hängende Befestigung mit dem Universalgurt (3226434)

Made in the EU



Art. Nr.	Farbe	Ø	Ø Fressöffnung	€
3210385	blau	40 cm	60 mm	59,99
3210386	rot	40 cm	60 mm	59,99
3210388	pink	40 cm	60 mm	59,99

Art. Nr.	Beschreibung	Farbe	Länge	€
3210385-1	Deckel für Futterspielball			3,99
3226434	Multifunktionsgurt	schwarz	100 cm	3,99



## Fanghaken

### für Geflügel

- Hilfsmittel zum Fangen von Geflügel
- problemloses und verletzungsfreies Einfangen der Tiere
- zum Greifen am Bein
- mit praktischem Handgriff
- geringes Gewicht
- Material: Metall verzinkt



Art. Nr.	Länge	€
73153	111 cm	12,99

## Hühnerleiter

- ideal zum Nachrüsten an erhöhten Geflügelställen
- Quersprossen bieten sicheren Halt
- Sprossenabstand: 8 cm
- sehr stabile Ausführung
- inkl. Schrauben zur Montage

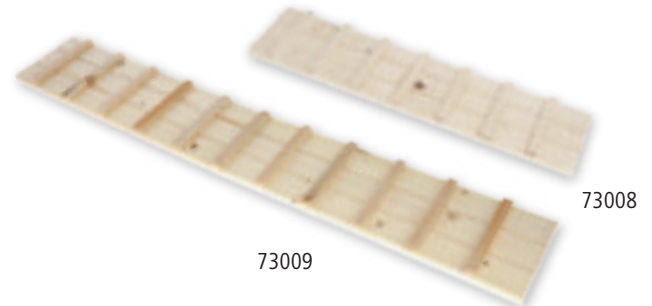

Art. Nr.	Material	Länge	Breite	€
73008	Holz	75 cm	18 cm	16,99
73009	Holz	115 cm	18 cm	21,99



## Dinkelspelzenbriketts

- Beschäftigungsmaterial für Geflügel
- anhaltend attraktiv und abwechslungsreich für alle Geflügelarten
- kann aggressives Verhalten und gegenseitiges Bepicken vorbeugen
- kann den Tieren am Boden oder in einem hängenden Futterkorb angeboten werden
- die Briketts zerfallen, wenn die Hühner sie bepicken, und dienen dann als saugfähige Einstreu
- besonders attraktiv in der nasskalten Jahreszeit



Art. Nr.	BE	Stück / VE	€
73152	1 Stück	24 / Karton	13,99

Art. Nr.	Beschreibung	Material	Höhe	€
70280	Futterkorb	Eisen verzinkt	50 cm	21,99

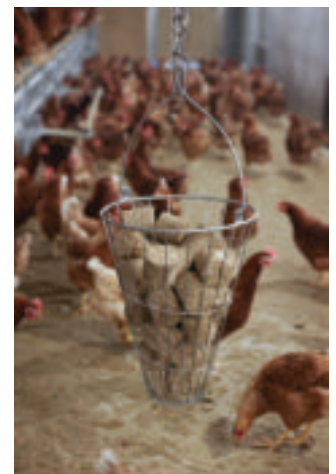

## Mehlwürmer

- Einzelfuttermittel, proteinreich
- getrocknet
- vielseitig einsetzbar in der Fütterung
- wertvolle Ergänzung zum natürlichen Nahrungsangebot
- 100 % naturbelassen und reich an Proteinen
- Naturprodukt aus kontrollierter Erzeugung



Art. Nr.	Inhalt	€
73200	900 g	17,99

## Pickkugel

- Ergänzungsfuttermittel für Hühner
- Futterkugel zur spielerischen Beschäftigung und Befriedigung des natürlichen Pickdrangs
- Sonnenblumenkerne, Mais und Erdnüsse sorgen für eine besonders schmackhafte Mischung, die Ihre Hühner mit wichtigen pflanzlichen Nährstoffen versorgt
- runde Form und stetige Bewegung der Futterkugel macht sie anhaltend attraktiv
- kann aggressives Verhalten und gegenseitiges Bepicken vorbeugen
- kann den Tieren am Boden oder in einem hängenden Futterkorb angeboten werden
- besonders schmackhaft und GVO-frei



Art. Nr.	Inhalt	BE	Stück / VE	€
73201	3 kg / Eimer	1 Pack	6 / Pack	9,99



## Snackball

- zur sinnvollen Beschäftigung der Hühner im Hühnerstall oder in leergefressenen Ausläufen
- einfach mit körnigem Hühnerfutter, Weizen, Mais oder Mehlwürmer füllen
- Größe der Öffnung individuell in 3 Stufen einstellbar



Art. Nr.	Farbe	Material	Ø	€
73158	gelb	Kunststoff	7,5 cm	3,99

## Universal-Kunststoffwanne

- glatter Boden ermöglicht einfache Reinigung
- integrierte seitliche Griffe
- Material: Kunststoff

### Verwendung als Sandbad für Hühner:

- Scharren und Sandbaden gehören zu den natürlichen Verhaltensweisen von Hühnern und anderem Geflügel
- ein Sandbad bietet eine artgerechte Beschäftigungsmöglichkeit und trägt zur Steigerung des Wohlbefindens der Tiere bei
- Hühner pflegen ihr Federkleid unter anderem durch Baden in Sand oder Erde und befreien sich so von Parasiten, wie Federlingen oder Federmilben
- als Füllung für das Hühnersandbad eignet sich z. B. feiner Sand



Art. Nr.	Farbe	Länge	Breite	Höhe	Fassungsvermögen	€
16536	blau	63 cm	39 cm	17 cm	29,5 l	18,99

## Kunststoffclip

- gemischt = rot, grün, blau, weiß und gelb (je 20 Stück)
- geeignet für: Hühner / Puten / Fasane / Tauben
- Material: Kunststoff



Art. Nr.	Ø	Farbe	BE	Stück / VE	€
72350	8 mm	gemischt	1 Pack	100 / Pack	21,49
72351	12 mm	gemischt	1 Pack	100 / Pack	23,49
72352	16 mm	gemischt	1 Pack	100 / Pack	25,99

## Spiralring

- 3 x gedreht
- extra stark
- gemischt = rot, grün, blau und gelb (je 25 Stück)
- geeignet für: Hühner / Puten / Fasane / Tauben
- Material: Kunststoff



Art. Nr.	Ø	Farbe	BE	Stück / VE	€
72201/100	10 mm	rot	1 Pack	100 / Pack	14,99
72202/100	10 mm	grün	1 Pack	100 / Pack	14,99
72203/100	10 mm	blau	1 Pack	100 / Pack	14,99
72204/100	10 mm	gelb	1 Pack	100 / Pack	14,99
72318	10 mm	gemischt	1 Pack	100 / Pack	15,49
72301/100	12 mm	rot	1 Pack	100 / Pack	14,99
72302/100	12 mm	grün	1 Pack	100 / Pack	14,99
72303/100	12 mm	blau	1 Pack	100 / Pack	14,99
72306/100	12 mm	gelb	1 Pack	100 / Pack	14,99
72315	12 mm	gemischt	1 Pack	100 / Pack	15,49
72101	16 mm	rot	1 Pack	20 / Pack	3,99
72101/100	16 mm	rot	1 Pack	100 / Pack	15,99
72102	16 mm	grün	1 Pack	20 / Pack	3,99
72102/100	16 mm	grün	1 Pack	100 / Pack	15,99
72103	16 mm	blau	1 Pack	20 / Pack	3,99
72103/100	16 mm	blau	1 Pack	100 / Pack	15,99
72106	16 mm	gelb	1 Pack	20 / Pack	3,99
72106/100	16 mm	gelb	1 Pack	100 / Pack	15,99
72316	16 mm	gemischt	1 Pack	100 / Pack	17,49
72401/100	18 mm	rot	1 Pack	100 / Pack	17,99
72402/100	18 mm	grün	1 Pack	100 / Pack	17,99
72403/100	18 mm	blau	1 Pack	100 / Pack	17,99
72404/100	18 mm	gelb	1 Pack	100 / Pack	17,99
72319	18 mm	gemischt	1 Pack	100 / Pack	19,49
72310/100	20 mm	rot	1 Pack	100 / Pack	17,99
72311/100	20 mm	gelb	1 Pack	100 / Pack	17,99
72312/100	20 mm	blau	1 Pack	100 / Pack	17,99
72313/100	20 mm	grün	1 Pack	100 / Pack	17,99
72317	20 mm	gemischt	1 Pack	100 / Pack	19,49

Mit  
Tierärzten &  
Biologen  
entwickelt

ida<sup>+</sup>plus<sup>®</sup>

Einfach zu  
dosieren

Unterstütze die Gesundheit  
Deiner Hühner

Golden Egg

für feste  
Eierschalen



Pro Biotic

für eine gesunde  
Darmflora



Mite Protect

für eine starke  
Abwehr



Das sagen unsere Kunden:

„Gibt es täglich ins Wasser. Unsere Eier sind ein Traum.“ (Vanessa E.)

„Seit ich dieses Produkt meinen Hühnern gebe, legen sie keine Windeier mehr! Preis-/Leitung top!“ (Marcel S.)

Das sagen unsere Kunden:

„Super toll, egal ob die Küken in ihrer gesunden Entwicklung zu unterstützen, oder zum Küken aufzupäppeln. Hat mir gefallen, dass meine Küken überlebt haben!“ (Heiner)

Das sagen unsere Kunden:

„Ich gebe es ab und zu ins Trinkwasser unserer Hühner und habe bis jetzt nie Probleme mit Milben oder anderem Ungeziefer gehabt. Die Tiere sind alle total gesund und vital.“ (Cornelia)

Für  
Küken  
geeignet

„Unsere Futterergänzungen sind  
extra auch für Wachteln, Enten und Gänse  
entwickelt worden.“

MADE IN GERMANY

Dr. Hesse Tierpharma GmbH & Co. KG  
Kieler Str. 36 a · 25551 Hohenlockstedt  
info@idaplus.de

f i y #WirSindIlda

Hier alle  
Produkte  
in der  
Übersicht!



## IdaPlus® Vitaminkonzentrat VitalBoost 4in1

Mit IdaPlus Vitalboost 4in1 ist Ihr Geflügel perfekt versorgt mit den Vitaminen A, D, E und C. Sie sorgen für ein gesundes Wachstum, gute Abwehrkräfte, einen intakten Stoffwechsel und fördern die Fruchtbarkeit. Besonders für Zeiten mit erhöhtem Vitaminbedarf wie Wachstum, Mauser oder Legephasen.

- Ergänzungsfuttermittel für Hühner, Gänse, Enten, Wachteln, Küken und sonstiges Geflügel • optimale Versorgung mit 4-fach Vitaminkomplex aus den Vitaminen A, D, E und C • Vitaminmangel kann dünne Eierschalen, Wachstumsstörungen und eine geringe Legeleistung zur Folge haben • Vitamin D3 fördert einen guten Stoffwechsel, Vitamin E die Fruchtbarkeit • Vitamin C stärkt die Abwehrkräfte, Vitamin A ist wichtig für ein gesundes Wachstum • gut in Zeiten erhöhten Vitaminbedarfs wie der Legephase, während der Mauser oder im Wachstum • mit praktischem Pumpspender für eine genaue und einfache Dosierung

### Fütterungsempfehlung:

- 1 Pumpstoß = ca. 0,8 ml
- Küken: 3 x pro Woche, 2 Pumpstöße je 1000 ml Trinkwasser
- Junghennen/Legehennen: 3 x pro Woche, 2 Pumpstöße je 1000 ml Trinkwasser

Art. Nr.	Inhalt	€
73180	200 ml / Flasche	14,99



## IdaPlus® GoldenEgg

Durch die spezielle Zusammensetzung aus Mineralien, Spurenelementen und Aminosäuren kann GoldenEgg gezielt Mangelerscheinungen entgegenwirken und so Wind- und Brucheier vermeiden.

- Ergänzungsfuttermittel für Geflügel • verbessert die Legeleistung • Mineralstoff-Komplex mit extra viel Calcium • fördert den Stoffwechsel und sorgt für eine gute Mineralstoffaufnahme • mit praktischem Pumpspender • auch für Küken, Wachteln und anderes Geflügel geeignet • Zusammensetzung aus Mineralien, Spurenelementen und Aminosäuren • kann Mangelerscheinungen entgegenwirken und so Wind- und Brucheier vermeiden

### Fütterungsempfehlung:

- 1 Pumpstoß = 0,7 ml
- Präventiv: 3-4 x pro Woche, 5 Pumpstöße je 1000 ml Trinkwasser
- Bei Wind- und Brucheiern: 10 Tage hintereinander, 5 Pumpstöße je 1000 ml Trinkwasser

Art. Nr.	Inhalt	€
73181	200 ml / Flasche	12,99



## IdaPlus® PowerHerbs

Die PowerHerbs wurden speziell für Geflügel konzipiert. Die gemahlenen Kräuter regen die Enzymbildung an und unterstützen den Verdauungstrakt. Das Pulver kann ganz einfach unter das normale Futter gemischt werden.

- Ergänzungsfuttermittel für Geflügel • 100 % natürlich • aus gemahlenen Kräutern, Heilerde, Karotten und Roter Beete • auch für Küken, Wachteln und anderes Geflügel geeignet • regt die Enzymbildung an und unterstützt den Verdauungstrakt

### Fütterungsempfehlung:

- 1 gehäufte Teelöffel = ca. 5 g
- 3-4 x pro Woche, 1 Teelöffel je 1000 g Futter

Art. Nr.	Inhalt	€
73186	150 g / Dose	10,99



## IdaPlus® MineralPlus

MineralPlus enthält neben Vitaminen und Mineralstoffen wertvolle, essenzielle Spurenelemente, die sich positiv auf Wachstum, Muskelaufbau, Fruchtbarkeit und Knochenaufbau auswirken können. Es ist eine optimale Aufwertung des Grundfutters, ganz besonders in Phasen erhöhten Mineralstoffbedarfs wie Wachstum oder Mauser.

- Ergänzungsfuttermittel für Geflügel • für eine optimale Mineralstoffversorgung • mit essenziellen Spurenelementen und Vitaminen • Mineralstoffkomplex mit extra viel Kalzium • auch für Küken, Wachteln und anderes Geflügel geeignet • optimale Aufwertung des Grundfutters in Phasen erhöhten Mineralstoffbedarfs wie Wachstum oder Mauser • kann sich positiv auf Wachstum, Muskelaufbau, Fruchtbarkeit und Knochenaufbau auswirken

### Fütterungsempfehlung:

- 1 Teelöffel = ca. 8 g • 3-4 x pro Woche, 2 Teelöffel je 1000 g Futter

Art. Nr.	Inhalt	€
73189	280 g / Dose	10,99



## IdaPlus® Mineral Grit Mix

Mineral Grit Mix wirkt durch seine ausgewogene Rezeptur Mangelerscheinungen gezielt entgegen und sorgt für eine ausgezeichnete Eierschalenqualität. Durch zugesetzte Quarzsteine sowie Anisöl regt das Zusatzfutter außerdem eine gute Verdauung an.

- Ergänzungsfuttermittel für Geflügel • für die tägliche Mineralstoffversorgung • wertvoller Kalziumlieferant • mit wertvollem Anisöl • schnabelgerecht • auch für Küken, Wachteln und anderes Geflügel geeignet • wertvoller Kalziumlieferant sorgt für ausgezeichnete Eierschalenqualität

### Fütterungsempfehlung:

- dem Futter täglich 10 g je Huhn beimischen oder in separaten Futterschalen zur Verfügung stellen

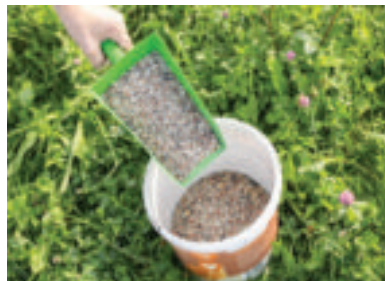

Art. Nr.	Inhalt	€
73190	5 kg / Eimer	17,99

## IdaPlus® Bierhefe VitaBrew

- Ergänzungsfuttermittel für Geflügel
- optimale Versorgung mit Nährstoffen
- zeichnet sich durch hohen Gehalt an Mineralstoffen, Vitaminen und Aminosäuren aus
- ideal als Unterstützung während der Mauser oder während der Aufzucht
- feines Pulver lässt sich mühelos in das Futter mischen
- sehr gute Akzeptanz durch die Tiere

Neuheit

NEW

### Fütterungsempfehlung:

- regelmäßig 5 g je kg Futter

Art. Nr.	Inhalt	€
73193	1,5 kg	14,99



## IdaPlus® BronchoCare

BronchoCare gleicht gezielt Mangelerscheinungen aus. Es versorgt Hühner und anderes Geflügel mit wertvollen Heilkräutern und speziellen ätherischen Ölen, u. a. von Sternanis und Pfefferminze, die einen positiven Einfluss auf die Atemwege haben können.

- Ergänzungsfuttermittel für Geflügel • mit Tierärzten entwickelt • mit praktischem Pumpspender • für freie Atemwege • mit wertvollen Heilkräutern und ätherischen Ölen • auch für Küken, Wachteln und anderes Geflügel geeignet • gleicht gezielt Mangelerscheinungen aus

### Fütterungsempfehlung:

- 1 Pumpstoß = 0,7 ml
- Präventiv: 2-3 x pro Woche, je 5 Pumpstöße je 1000 ml Trinkwasser
- Bei Belastungen: 10 Tage hintereinander, 5 Pumpstöße je 1000 ml Trinkwasser

Art. Nr.	Inhalt	€
73182	200 ml / Flasche	14,99



## IdaPlus® OregaPlus

OregaPlus versorgt Hühner und anderes Geflügel mit wichtigen sekundären Pflanzenstoffen und Ölen. Die Kombination aus Oregano und Thymian übt sich positiv auf das Gleichgewicht der Verdauung aus.

- Ergänzungsfuttermittel für Geflügel • mit Biologen entwickelt • mit praktischem Pumpspender • mit Oregano- und Thymianöl • hochkonzentriert • auch für Küken, Wachteln und anderes Geflügel geeignet • mit wichtigen sekundären Pflanzenstoffen und Ölen • Kombination aus Oregano- und Thymianöl übt sich positiv auf das Gleichgewicht der Verdauung aus

### Fütterungsempfehlung:

- 1 Pumpstoß = ca. 1,8 ml
- Präventiv: 3-4 x pro Woche, 2 Pumpstöße je 1000 ml Trinkwasser
- Bei Belastungen: 10 Tage hintereinander, 2 Pumpstöße je 1000 ml Trinkwasser

Art. Nr.	Inhalt	€
73183	200 ml / Flasche	14,99



## IdaPlus® ReVital

ReVital unterstützt die Regeneration nach dem Befall von Milben, Würmern oder Kokzidien. Hochverfügbares Eisen und ein Vitamin B-Komplex fördern die Blutbildung. Die besonderen Eigenschaften des Holundersafts mit seinen sekundären Pflanzenstoffen unterstützen eine zügige Regeneration und Stärkung.

- Ergänzungsfuttermittel für Geflügel • zur Regeneration und Stärkung nach Milbenbefall, Wurm- und Kokzidienbelastung • mit Eisen und Vitamin-B-Komplex • mit praktischem Pumpspender • auch für Küken, Wachteln und anderes Geflügel geeignet • Eisen und Vitamin-B-Komplex fördert die Blutbildung

### Fütterungsempfehlung:

- 1 Pumpstoß = ca. 0,7 ml
- Nach Belastungen: 7 Tage hintereinander, 5 Pumpstöße je 1000 ml Trinkwasser

Art. Nr.	Inhalt	€
73188	200 ml / Flasche	12,99



## IdaPlus® ProBiotic

ProBiotic ist optimal auf die Bedürfnisse einer gesunden Darmflora von Hühnern und anderem Geflügel abgestimmt. Der spezielle Darm-Plus-Komplex mit effektiven Prä- und Probiotika, funktionellen Pflanzenstoffen und essenziellen Vitaminen fördert nachhaltig eine natürlich gesunde Darmflora.

- Ergänzungsfuttermittel für Geflügel • mit Tierärzten und Biologen entwickelt • mit probiotischen Kulturen und präbiotischen Nährstoffen • zur Förderung des Immunsystems • mit praktischem Pumpspender • auch für Küken, Wachteln und anderes Geflügel geeignet • zur Förderung des Immunsystems und einer natürlich gesunden Darmflora

### Fütterungsempfehlung:

- 1 gehäufte Teelöffel = ca. 5 g
- Präventiv: 1-2 x pro Woche, 4 Teelöffel je 1000 ml Trinkwasser
- Bei Belastungen: 5 Tage hintereinander, 3 Teelöffel je 1000 ml Trinkwasser

Art. Nr.	Inhalt	€
73184	180 g / Dose	14,99



## IdaPlus® MiteProtect

Die natürlichen Pflanzenauszüge in MiteProtect wirken appetitanregend und eignen sich optimal zur Unterstützung geschwächter Tiere, beispielsweise nach einem Befall mit Vogelmilben und anderen Ektoparasiten. Der gesteigerte Appetit stärkt die Tiere und wirkt sich auf ihr Wohlbefinden aus.

- Ergänzungsfuttermittel für Geflügel • mit Biologen entwickelt • mit hochwertigen Pflanzenextrakten und B-Vitaminen • sofortige Wirkung ohne Wartezeit • im praktischen Pumpspender • auch für Küken, Wachteln und anderes Geflügel geeignet • optimal zur Unterstützung geschwächter Tiere, z.B. nach Befall mit Vogelmilben und anderen Ektoparasiten

### Fütterungsempfehlung:

- 1 Pumpstoß = 0,5 ml
- Phase 1 (Beginn): 5 Tage hintereinander, 8 Pumpstöße je 1000 ml Trinkwasser
- Phase 2: 5 Tage Pause
- Phase 3 entspricht Phase 1
- Phase 4: 4x pro Woche, 8 Pumpstöße je 1000 ml Trinkwasser

Art. Nr.	Inhalt	€
73185	200 ml / Flasche	14,99



## IdaPlus® MitePowder

IdaPlus MitePowder ist ein hochwirksames Milbenabwehrpulver, das kriechende Insekten im Hühnerstall physikalisch bekämpft. Die ergiebige Formel bietet schnellen Wirkeintritt ohne Wartezeiten und gewährleistet einen sicheren, langfristigen Schutz. Hergestellt mit Sorgfalt in Deutschland.

- bekämpft alle kriechenden Insekten (Milben, Vogelmilben, Läuse, Flöhe, Zecken etc.) im Stall, Haus und Garten • wirkt rein physikalisch, sobald die Insekten mit dem Pulver in Berührung kommen • das enthaltene scharfkantige Gurlite beschädigt den Insektenpanzer und die Schädlinge trocknen aus • zuverlässiger Langzeitschutz • keine Wartezeit • äußerst ergiebig • einfache Anwendung • zur Ausbringung empfehlen wir den cit Pulverzerstäuber (299761)

### Anwendungsempfehlung:

- Stall gründlich reinigen. • MitePowder besonders auf den Laufwegen der Schädlinge und in Ecken und Ritzen sowie auf Sitzstangen verteilen. • MitePowder sollte nach jeder Grundreinigung ausgebracht werden.

### Wirkstoff

Gurlite 100 %

Art. Nr.	Inhalt	€
73191	250 g / Eimer	11,99
73192	2,5 kg / Sack	29,99 <b>NEW</b>



## IdaPlus® MiteCleaner

MiteCleaner schränkt die Bewegungsfreiheit von Milben stark ein. Die speziell konzipierte ungiftige Sprühlösung macht sich die physikalischen Eigenschaften von hydrophoben Lipiden zunutze und verhindert dadurch das Einnisten der Roten Vogelmilbe.

- sofortige Wirkung ohne Wartezeit • unbedenklich fürs Huhn • mit Biologen entwickelt • physikalische Wirkweise, kein Biozid • umweltverträglich • für alle Geflügelställe geeignet • schränkt die Bewegungsfreiheit von Milben stark ein und verhindert das Einnisten der Roten Vogelmilbe

### Ausbringungsempfehlung:

- Wichtig: Stallungen immer gründlich säubern und von Verschmutzungen befreien. Alle Ecken, Nischen, Kanten, Sitzstangen, Nester, Sitzbretter und weitere mögliche Milbenverstecke gründlich mit MiteCleaner besprühen. Dies sollte nach jeder Grundreinigung der Stallungen erfolgen.

Art. Nr.	Inhalt	€
73187	500 ml / Flasche	19,99



## Vitaminkonzentrat AD3EC

### Vitaminkonzentrat für Hennen

- flüssiges Vitaminkonzentrat für Lege- und Junghennen zur Unterstützung der Vorbereitung auf Östrus und Reproduktion
- hoher Gehalt an Vitamin A und D

### Fütterungsempfehlung:

Bei erhöhten Leistungsanforderungen wie Einstallung, Futterwechsel und Stresssituation täglich höchstens verfüttern an: 100 Junghennen: 15 ml auf 15 Liter Wasser; 100 Legehennen: 25 ml auf 20 Liter Wasser

Art. Nr.	Inhalt	€
15784	500 ml / Flasche	19,99
15777	1000 ml / Flasche	33,99



## Milben Stopp

Der Milben Stopp schützt Geflügel effektiv und umweltfreundlich vor der roten Vogelmilbe. Es wird rein mechanisch verhindert, dass Milben von der Stallwand auf die Sitzstange und somit zu den Tieren gelangen. Die Milben kriechen in den mit Öl befüllten Behälter und bleiben darin gefangen, so lässt sich der Milbenbefall gleichzeitig einfach überwachen.

- durch den mit Öl zu befüllenden Kunststoffbehälter wird das Überkriechen von Vogelmilben von der Wand auf die Sitzstange zuverlässig verhindert • zur Überwachung des Milbenbefalls geeignet • schnelle und einfache Montage • für alle gängigen Sitzstangen kompatibel und vielseitig einsetzbar • frei von Bioziden - wirkt rein mechanisch und umweltfreundlich • glatte Oberfläche lässt sich schnell und hygienisch reinigen • robuste Materialien sorgen für eine besonders hohe Langlebigkeit • Schrauben zur Wandbefestigung im Lieferumfang enthalten

Neuheit

NEW

Lieferumfang: 2 x Kunststoffbehälter, 2 x Flachwinkel, 2 x Schlossschraube, 2 x Unterlegscheibe, 2 x Flügelmutter, 8 x Holzschraube

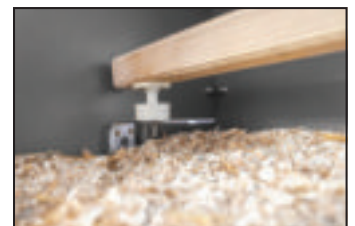

Art. Nr.	€
73205	14,99



## cit Pulverzerstäuber

Der handliche und leicht zu bedienende Pulverzerstäuber für Landwirtschaft, Haus, Hof und Garten mit 5 verschiedenen Düsen und einer Verlängerung für gezieltes Arbeiten.

- großer Blasebalg, erzeugt eine feine Pulverwolke
- fünf wechselbare Rund-, Winkel- und Flachstrahldüsen für universelle Anwendungen inkl. Verlängerungsrohr
- transparenter Kunststoffbehälter mit 0,5 Liter Volumen für rund 500 Gramm Pulver
- einfach zu Befüllen durch große Öffnung des Behälters
- geeignet für alle feinpulvrigen Mittel und speziell für den biologischen Einsatz (Kieselgur, Steinmehl, Urgesteinsmehl, Algenkalkpulver etc.)
- Gesamtlänge ohne Düsenaufsatz: 360 mm



Art. Nr.	Beschreibung	Fassungsvermögen	€
299761	inkl. Zubehör	500 ml	29,99

## cit Pulverzerstäuber

- zur Bekämpfung von Milben im Hühnerstall
- ermöglicht gleichmäßige Ausbringung von pulverförmigen Schädlingmitteln, z. B. cit DiaCarid (299799, 299694)
- einfache Handhabung
- leicht zu befüllen
- Material: Kunststoff



Art. Nr.	Farbe	Länge	Ø	€
29949	lila	24 cm	12 cm	9,99

## Kieselgur

- wirksames Pulver für Hühner- und Geflügelställe aus 100 % Kieselgur (Diatomeenerde)
- Kieselgur ist ein naturbelassenes Produkt aus den Schalen fossiler Kieselalgen
- Hauptbestandteil ist Kieselsäure, welches das Spurenelement Silicium enthält
- als Stalltrocknungsmittel hervorragend geeignet, um Feuchtigkeit im Stall zu binden und das Stallklima zu optimieren
- hohe Feuchtigkeitsbindung
- sehr feines Pulver kann im Stall gezielt ausgebracht werden
- Trocken- oder Flüssigausbringung möglich
- Qualität der Eier und des Fleisches wird nicht beeinträchtigt
- geeigneter Pulverzerstäuber (299761) für gleichmäßige Ausbringung empfohlen

### Anwendung:

- Stall vor der Anwendung gründlich reinigen und trocknen lassen.
- Tränken und Futterschalen abdecken.
- Trockenanwendung: Nester, Stallböden, Sitzstange und Einstreu regelmäßig einpudern. Das Pulver händisch oder mittels Spezialgerät verteilen.
- Nassanwendung: 1:4 mit Wasser mischen und mit Pinsel oder Gartenspritze gleichmäßig im Stall auftragen.
- Vorgang wiederholen, sobald die weiße Schicht verstaubt ist bzw. spätestens nach 8-14 Tagen.

Art. Nr.	Inhalt	€
73206	100 g / Streudose	9,99
73207	5 kg / Eimer	29,99

Neuheit

NEW



## Kieselgur Spray

- wirksames Pulver für Hühner- und Geflügelställe aus 100 % Kieselgur (Diatomeenerde)
- Kieselgur ist ein naturbelassenes Produkt aus den Schalen fossiler Kieselalgen
- Hauptbestandteil ist Kieselsäure, welches das Spurenelement Silicium enthält
- als Stalltrocknungsmittel hervorragend geeignet, um Feuchtigkeit im Stall zu binden und das Stallklima zu optimieren
- hohe Feuchtigkeitsbindung
- Aerosolspray für punktgenaue Platzierung in allen Ecken und Ritzen
- Sprühstrahl hinterlässt auf den besprühten Stellen eine weiße Pulverschicht
- Qualität der Eier und des Fleisches wird nicht beeinträchtigt

### Anwendung:

- Vor Gebrauch ca. 10 Sekunden kräftig schütteln.
- Nach dem Reinigen des Stalles (Sitzstangen, Nester, Stallböden, Einstreu) aus kurzer Entfernung einen gleichmäßigen Sprühnebel nach Bedarf auftragen. Tränken und Futterschalen abdecken.
- Produkt trocknet innerhalb von Sekunden und sorgt dafür, dass die amorphe Kieselgur haften bleibt.
- Vorgang wiederholen, sobald die weiße Schicht verstaubt ist bzw. spätestens nach 8-14 Tagen.

Art. Nr.	Inhalt	€
73208	500 ml / Sprühdose	12,99

Neuheit

NEW



## cit Milbennebel-Automat

### Zur Bekämpfung von Milben in Kleinställen

- einfache Handhabung durch selbstständige Entleerung des Inhalts
- etwaiges Einstreu etc. sollte nicht gewechselt werden, da mit Pyrethrum behandelte Gegenstände und Flächen auf Insekten abschreckend wirken und von diesen gemieden werden
- sofortige und langanhaltende Wirkung
- synergistische Wirkstoffkombination
- Baua-Meldenr.: N-114772

Tipp: Es wird empfohlen, die Nebelung in 4 bis 5 Tagen zu wiederholen, damit ausschlüpfende Brut vernichtet wird.  
bis zu 50 m<sup>2</sup>/Dose

Biozidprodukte vorsichtig verwenden. Vor Gebrauch stets Etikett und Produktinformationen lesen!

Art. Nr.	Inhalt	€
15438	400 ml / Sprühdose	18,99



## cit Ungezieferpulver

Cit Ungezieferpulver dient der Bekämpfung von kriechenden Insekten wie Asseln, Käfern, Drahtwürmern, Ameisen etc. Eine regelmäßige Anwendung sichert die Eindämmung des Ungeziefers.

- beseitigt alle Arten von Ungeziefer und wirkt hervorragend bei Resistenzproblemen
- wirkt auch gegen die rote Vogelmilbe
- in der praktischen Streudose - für den Einsatz im Kuh- und Schweinestall
- tötet alles Ungeziefer samt Brut und Eiern
- synergistische Wirkstoffkombination
- Baua-Meldendr.: N-111640

**Biozidprodukte vorsichtig verwenden. Vor Gebrauch stets Etikett und Produktinformationen lesen!**

Art. Nr.	Inhalt	€
15439	500 g / Streudose	13,99



## cit Milbenpulverspray Mite-ExSil

- Aerosolspray lässt den Wirkstoff punktgenau und v. a. in alle Ecken und Ritzen platzieren
- Sprühstrahl hinterlässt auf den besprühten Stellen eine weiße Pulverschicht.
- besonders effektiv zur Bekämpfung der roten Vogelmilbe, anderer Vogelmilbenarten, Flöhen und Zecken
- synergistische Wirkstoffkombination
- gelistet in der Betriebsmittelliste für den ökologischen Landbau in Deutschland
- Baua-Meldendr.: N-108881, N-114766

für Biobetriebe geeignet



**Biozidprodukte vorsichtig verwenden. Vor Gebrauch stets Etikett und Produktinformationen lesen!**

Art. Nr.	Inhalt	€
15448	500 ml / Sprühdose	15,49

## cit DiaCarid

gegen die rote Vogelmilbe und kriechende Insekten

- wirksames Bekämpfungsmittel gegen die rote Vogelmilbe und kriechende Insekten
- hervorragende Eigenschaften gegen kriechende Ungeziefer wie Milben, Ameisen, Silberfische und Asseln
- die Milben werden sofort unschädlich gemacht bei Kontakt mit dem Mittel
- synergistische Wirkstoffkombination
- gelistet in der Betriebsmittelliste für den ökologischen Landbau in Deutschland
- Zulassungsnummer: N-79027

für Biobetriebe geeignet



**Biozidprodukte vorsichtig verwenden. Vor Gebrauch stets Etikett und Produktinformationen lesen!**

für 25 m<sup>2</sup>/100 g Behandlungsfläche

Art. Nr.	Inhalt	€
299799	100 g / Streudose	10,49
299694	2000 g / Eimer	27,99



## cit Flüssigkonzentrat MilbaStop Ultra

Zur Bekämpfung der roten Vogelmilbe in Geflügel- und anderen Stallungen

- wirkt aktiv speziell gegen die rote Vogelmilbe in Kleintierkäfigen, Geflügel- und Taubenstallungen sowie Rinder-, Pferde- und Schweineställen • durch Kontakt des Ungeziefers mit Milba Stop Ultra tritt sofort die abtötende Wirkung ein
- synergistische Wirkstoffkombination • gelistet in der Betriebsmittelliste für den ökologischen Landbau in Deutschland
- Baua-Meldnr.: N-35313, N-111948

Anwendung: MilbaStop Ultra Sprühkonzentrat im Verhältnis 1:40 mit Wasser mischen. 250 ml MilbaStop Ultra = 10 Liter Anwendungslösung = 300 m<sup>2</sup> Stallgrundfläche. Mit der Anwendungslösung die von Milben besetzten Stellen besprühen (Stallung, Gebäuderitzen, Mist usw.). Behandlung nach 5-6 Tagen wiederholen. Wirkungsdauer bis zu 6 Wochen!

Anwendung mit Vernebelungsgeräten, z. B. Kaltnebelgerät: Im Verhältnis 1:20 mit Wasser vermengen. 5 l Anwendungslösung für bis zu 2.500 m<sup>2</sup> Stallfläche.

bis 300 m<sup>2</sup> Stallgrundfläche (Sprühen)

**Nicht geeignet zur direkten Anwendung am Tier!**  
**Biozidprodukte vorsichtig verwenden. Vor Gebrauch stets Etikett und Produktinformationen lesen!**



Art. Nr.	Inhalt	€
299738	250 ml / Flasche	19,99

## cit Insektenspray ExMint

Das Insektenspray ExMint mit natürlichem Pfefferminzöl wirkt zuverlässig gegen Milben, Spinnentiere sowie kriechende und fliegende Insekten in Innenräumen.

- effektives Aerosolspray zur Bekämpfung von Milben, Spinnentieren sowie zahlreichen kriechenden und fliegenden Insekten • wirksam gegen Schaben, Wanzen, Spinnen, Mücken, Fliegen, Milben, Wespen, Silberfische und Motten • geeignet für den Einsatz im Innenbereich, für Hobby-Geflügelhalter sowie Privathaushalte • ermöglicht eine gezielte Anwendung auch an schwer zugänglichen Stellen wie Ritzen und Fugen • mit natürlichem Pfefferminzöl • Zulassungsnummer: EU-0031281-0000

Neuheit

NEW



Art. Nr.	Inhalt	€
15458	400 ml / Sprühflasche	19,99

**Biozidprodukte vorsichtig verwenden. Vor Gebrauch stets Etikett und Produktinformationen lesen!**

## Desinfektionsmittel INTERKOKASK®

Breitband-Stalldesinfektionsmittel gegen Kokzidien-Oozysten, Spulwurmeier, Bakterien, Pilze, Viren

- gebrauchsfertige Lösung • geprüfte Wirksamkeit • eignet sich hervorragend für Flächen in Tierarztpraxen und Instituten im Kleintierbereich, wie z. B. für Taubenschläge und Volieren, Hühnerställe, für Käfige von Kaninchen, Hamstern und Meerschweinchen sowie Hundehütten • nicht auf Wohnmobiliar sprühen • Einwirkzeit: 2 Stunden (danach feucht aufwischen oder gründlich abspülen) • Baua-Meldnr.: N-111838

**Biozidprodukte vorsichtig verwenden. Vor Gebrauch stets Etikett und Produktinformationen lesen!**

Art. Nr.	Inhalt	€	Wirkstoff
299698	500 ml / Sprühflasche	12,99	Chlorkresol



## Anti-Aggressionspray No Fight

- für die Schweine- und Geflügelhaltung • überdeckt den Eigengeruch der Tiere und sorgt für Ruhe im Stall

NoFight im Abstand von 20 cm auf Trennwände und in der Luft versprühen, 2 mal täglich, bis Ruhe einkehrt

Art. Nr.	Inhalt	€
22152	400 ml / Sprühdose	7,99



# Einsatz eines Brutautomaten

## Die Bebrütung

Temperatur im Brutautomaten 37,8 °C oder 100 °F  
Luftfeuchtigkeit 55 bis 75 %

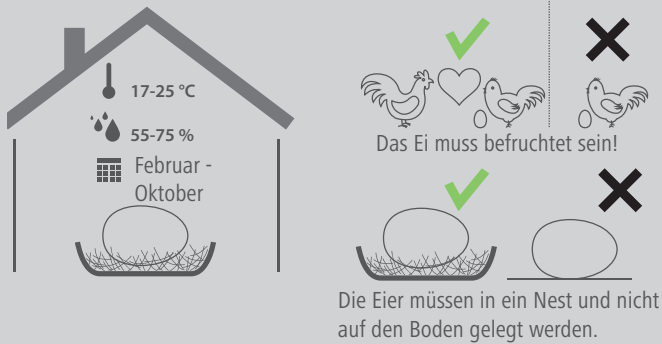

Die beste Zeit um Eier, die bebrütet werden sollen, zu sammeln, ist zwischen Februar und Oktober. Die Eier müssen eine normale Größe und eine intakte Schale haben. Holen Sie die Eier aus den Nestern und lagern Sie sie bei einer Temperatur von 15 bis 18 °C, bevor Sie sie in den Brutkasten legen.



Der Ort, an dem Sie den Brutkasten aufstellen, muss eine konstante Temperatur zwischen 17 und 25 °C und eine Luftfeuchtigkeit zwischen 55 und 75 % haben. Der Brutkasten darf keiner Zugluft ausgesetzt sein. Nehmen Sie den Brutkasten schon 24 Stunden, bevor Sie die ersten Eier hineinlegen, in Betrieb, damit sich Temperatur und Luftfeuchtigkeit einpendeln können.



Legen Sie die Eier frühestens 24 Stunden und spätestens 5 Tage nach dem Legen in den Brutkasten.

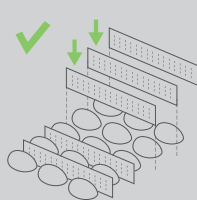

Mit den Trennern können Sie die Grundplatte des Brutkastens je nach Größe der Eier gestalten. Lassen Sie etwas Platz zwischen den Eiern, damit sie zweimal am Tag herumgedreht werden können und die Luft zirkulieren kann.

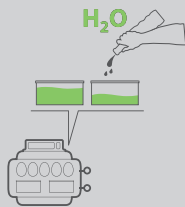

Die für die richtige Funktionsweise des Brutkastens erforderliche Feuchtigkeit wird durch die mitgelieferte(n) Wasserwanne(n) sichergestellt. Der Wasserstand in den Wannen muss alle zwei Tage überprüft und gegebenenfalls aufgefüllt werden.

## Das Schlüpfen

Brutdauer

- Huhn 21 Tage • Wachtel 17 Tage
- Barbarie-Ente 28 Tage • Pute 30 Tage



Drei Tage vor dem Schlüpfen drehen Sie die Eier nicht mehr um (oder schalten den Motor aus, falls der Brutkasten mit einem automatischen Wender ausgestattet ist).

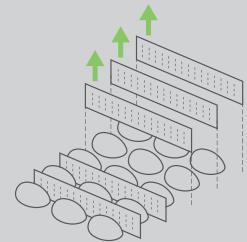

Ziehen Sie die Trenner heraus und nutzen Sie zum Ausgleichen der Leerräume die Grundplatte des Brutkastens. So wird verhindert, dass die gerade geschlüpften Küken unter die Platte oder in die Wasserwanne fallen.

## Die ersten Tage

Die gerade geschlüpften Küken müssen 24 Stunden im Brutkasten bleiben, damit ihre Federn trocknen. Der Brutkasten fungiert dann als Aufzuchtstation. Während der ersten Lebensmonate müssen die Küken in einem beheizten Bereich zwischen 18 und 25 °C aufgezogen werden. Wärmepplatten oder Wärmelampen sind eine perfekte Lösung, um die Küken auf Temperatur zu halten. Sie müssen permanent über viel sauberes Wasser und eine Anfangsnahrung verfügen.

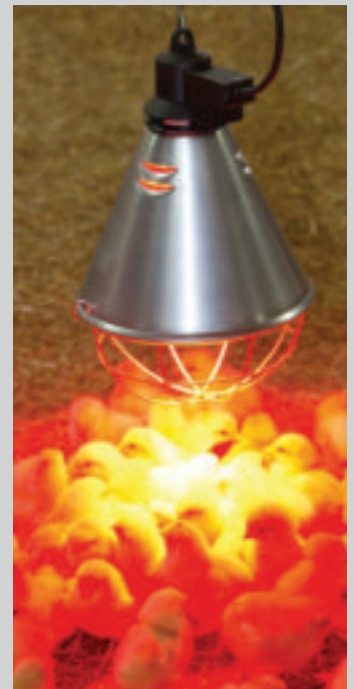

### Wärmeregulierung für die Küken

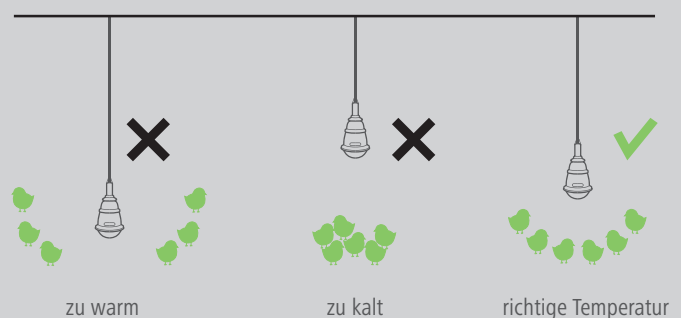

zu warm

zu kalt

richtige Temperatur



Eierleistung max.	162 digital	24 digital	Big	24 ECO	16 L	16 L digital Pro	7
Huhn	162	24	54		16	16	
Gans	45	6	15	6	4	4	2
Ente	120	20	40	20		11	5
Truthahn	96	16	32	16	10	10	5
Perlhuhn		30	60	30	18	18	8
Fasan	180	30	60		19	19	8
Rebhuhn	252	42	84	42	26	26	15
Wachtel	420	70	140	70	42	42	22

## Brutautomat Covatutto 162 digital

Made in Italy



- ermöglicht das Ausbrüten von Eiern ohne Henne
- für Eier von Hühnern, Gänsen, Enten, Truthähnen, Perlhühnern, Fasanen, Rebhühnern und Wachteln
- 3 Eierfächer mit verstellbaren Abstandhaltern für verschiedene Eiergrößen bieten Platz für bis zu 162 Hühnereier
- mit manuellen Eierdrehern; Stellmotoren zur automatischen Drehung separat erhältlich (73041)
- integriertes vollelektronisches Thermostat für eine konstante Bruttemperatur
- Temperaturüberwachung mittels Kontrolleuchte und digitalem Thermometer
- optimale Wärmeverteilung im Innenraum durch Ventilator
- digitale Feuchtigkeitsmessung mit Erinnerungsfunktion für das Auffüllen des Wasserbehälters sorgen für optimale Luftfeuchtigkeit beim Brutvorgang
- gute Beobachtung des Brutvorgang durch Innenbeleuchtung und transparente Fronttür
- leicht zu reinigen
- Spannung: 230 V



73041

Art. Nr.	Farbe	Länge	Breite	Höhe	Steckerart			€
73040	orange	52 cm	45 cm	61,5 cm	Euroflachstecker	1	8	549,00

Art. Nr.	Beschreibung	Farbe	passend für		€
73041	Stellmotor für Brutautomat	blau	72241, 73040	1	69,99

## Brutautomat Covatutto 54

- ermöglicht das Ausbrüten von Eiern ohne Henne • für Eier von Hühnern, Gänsen, Enten, Truthähnen, Perlhühnern, Fasanen, Rebhühnern und Wachteln • Eierfach mit einstellbaren Abstandhaltern für verschiedene Eiergrößen bietet Platz für bis zu 54 Hühnereier • mit manuellem Eierdreher; Motor zur automatischen Drehung separat erhältlich (73053) • integriertes elektronisches Thermostat für eine konstante Bruttemperatur • Temperaturüberwachung mittels Kontrollleuchte und analogem Thermometer • integriertes Wasserbecken sorgt für optimale Luftfeuchtigkeit beim Brutvorgang • gute Beobachtung des Brutvorgang durch transparente Abdeckung • leicht zu reinigen • Spannung: 230 V

Made in Italy



Art. Nr.	Farbe	Länge	Breite	Höhe	Steckerart	€
73059	gelb	58 cm	41 cm	37,5 cm	Euroflachstecker	289,00

Art. Nr.	Beschreibung	Farbe	passend für	€
73053	Stellmotor für Brutautomat	blau	73051, 73059, 73083	69,99



## Brutautomat Covatutto 24 digital

- ermöglicht das Ausbrüten von Eiern ohne Henne • für Eier von Hühnern, Gänsen, Enten, Truthähnen, Perlhühnern, Fasanen, Rebhühnern und Wachteln • Eierfach mit verstellbaren Abstandhaltern für verschiedene Eiergrößen mit Platz für bis zu 24 Hühnereier • mit manuellem Eierdreher; Motor zur automatischen Drehung separat erhältlich (73053) • integriertes, elektronisches Thermostat sorgt für eine konstante Bruttemperatur • Temperaturüberwachung mittels digitalem Thermometer • optimale Wärmeverteilung im Innenraum durch Ventilator • digitale Feuchtigkeitsmessung mit Erinnerungsfunktion für das Auffüllen des Wasserbehälters sorgt für optimale Luftfeuchtigkeit beim Brutvorgang • gute Beobachtung des Brutvorgang durch transparente Abdeckung • leicht zu reinigen • Spannung: 230 V

Made in Italy



Art. Nr.	Farbe	Länge	Breite	Höhe	Steckerart	€
73083	rot	41 cm	35 cm	37,5 cm	Euroflachstecker	159,00

Art. Nr.	Beschreibung	Farbe	passend für	€
73053	Stellmotor für Brutautomat	blau	73051, 73059, 73083	69,99

## Brutautomat Covatutto 24 ECO

- ermöglicht das Ausbrüten von Eiern ohne Henne • für Eier von Hühnern, Gänsen, Enten, Truthähnen, Perlhühnern, Fasanen, Rebhühnern und Wachteln • mit Abstandshaltern im Eierfach zur Anpassung an die jeweilige Eiergröße des Geflügels • Platz für bis zu 24 Hühnereier • mit integriertem elektronischen Thermostat für eine konstante Bruttemperatur • integriertes Wasserbecken für optimale Luftfeuchtigkeit beim Brutvorgang • mit manuellem Eierdreher; Motor zur automatischen Drehung separat erhältlich (73053) • Temperaturüberwachung mittels Kontrollleuchte und analogem Thermometer • leicht zu reinigen • Spannung: 230 V

Made in Italy



Art. Nr.	Farbe	Länge	Breite	Höhe	Steckerart	€
73051	gelb	36,5 cm	33 cm	34 cm	Euroflachstecker	159,00

Art. Nr.	Beschreibung	Farbe	passend für	€
73053	Stellmotor für Brutautomat	blau	73051, 73059, 73083	69,99
73073	Thermometer für Brutautomat		73051, 73056, 73059, 73083	39,99

## Brutautomat Covatutto 16 L digital Pro

- ermöglicht das Ausbrüten von Eiern ohne Henne • für Eier von Hühnern, Gänsen, Enten, Truthähnen, Perlhühnern, Fasanen, Rebhühnern und Wachteln • Eierfach mit vier Abteilen bietet Platz für bis zu 16 Hühnereier • mit integriertem Motor zum automatischen Drehen der Eier • drei Glühbirnen und integriertes, elektronisches Thermostat sorgen für eine konstante Bruttemperatur • digitale Temperaturanzeige und Temperaturstuerung • integriertes Wasserbecken und Erinnerungsfunktion zum Wassernachfüllen sorgen für optimale Luftfeuchtigkeit beim Brutvorgang • gute Beobachtung des Brutvorgang durch transparente Abdeckung • mit integrierter Halterung im Deckel für Thermo-Hygrometer (Thermo-Hygrometer nicht im Lieferumfang enthalten) • leicht zu reinigen und für Einsteiger bestens geeignet • Spannung: 230 V

Made in Italy

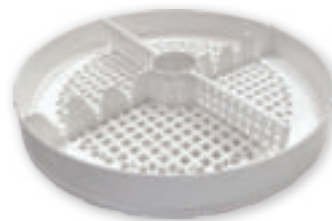

Art. Nr.	Farbe	Höhe	Durchmesser	Steckerart	€
73127	rot	38 cm	31 cm	Euroflachstecker	179,00

## Brutautomat Covatutto 16 L

- ermöglicht das Ausbrüten von Eiern ohne Henne • für Eier von Hühnern, Gänsen, Enten, Truthähnen, Perlhühnern, Fasanen, Rebhühnern und Wachteln • Eierfach bietet Platz für bis zu 16 Hühnereier • inkl. manuellem Eierdreher • drei Glühbirnen und ein integriertes, elektronisches Thermostat sorgen für eine konstante Bruttemperatur • Temperaturüberwachung mittels analogem Thermometer • integriertes Wasserbecken sorgt für optimale Luftfeuchtigkeit beim Brutvorgang • gute Beobachtung des Brutvorgangs durch transparente Abdeckung • leicht zu reinigen • Spannung: 230 V

Made in Italy



Art. Nr.	Farbe	Höhe	Durchmesser	Steckerart	€
73032	gelb	38 cm	31 cm	Euroflachstecker	119,00

Art. Nr.	Beschreibung	Leistung		€
73099-1	Glühbirne	25 W	1/10	4,79

## Brutautomat Covatutto 7

- ermöglicht das Ausbrüten von Eiern ohne Henne
- für Eier von Hühnern, Gänsen, Enten, Truthähnen, Perlhühnern, Fasanen, Rebhühnern und Wachteln
- Eierfach mit Platz für bis zu 7 Hühnereier
- drei Glühbirnen und ein integriertes, elektronisches Thermostat sorgen für eine konstante Bruttemperatur
- Temperaturüberwachung mittels analogem Thermometer
- integriertes Wasserbecken sorgt für optimale Luftfeuchtigkeit beim Brutvorgang
- gute Beobachtung des Brutvorgang durch transparente Abdeckung
- leicht zu reinigen
- Spannung: 230 V

Made in Italy



Art. Nr.	Farbe	Höhe	Durchmesser	Steckerart	€
73122	gelb	29 cm	25 cm	Euroflachstecker	79,99

## Wärmeplatte für Küken CosyHeat

Die Wärmeplatte CosyHeat gibt den Küken ausreichend Wärme in den ersten Lebenswochen und ersetzt die Mutterhenne in der Kükenaufzucht. Die Tiere schlüpfen unter die Platte und ruhen in der wohligen Wärme darunter.

- die Wärmeplatte gibt den Küken ausreichend Wärme in den ersten Lebenswochen und ersetzt die Mutterhenne
- Tiere schlüpfen unter die Platte und ruhen in der wohligen Wärme
- stufenlose Temperaturanpassung mittels integriertem Drehregler
- integriertes Thermostat hält Temperatur aufrecht und verhindert dauerhaftes Heizen
- energiesparend und effizienter als herkömmliche Wärmestrahler
- höhenverstellbare Standbeine ermöglichen die Anpassung an die Größe der Tiere
- Isolierung für gezielte Wärmeableitung nach unten
- für verschiedene Geflügelrassen passend
- sicherer 24 Volt Betrieb
- auch für Einsteiger und Hobbyhalter geeignet



Die Schutzabdeckung kann einfach auf der Wärmeplatte montiert werden und verhindert das Aufsitzen der Küken. Beim Versuch auf die Platte zu springen, rutschen sie ab und die Wärmeplatte bleibt sauber.

- passend für Wärmeplatte CosyHeat
- einfache Montage
- in verschiedenen Größen erhältlich
- Schutzabdeckung im Lieferumfang nicht enthalten (optional erhältlich)



TV

Technische Daten	70420	70421
Spannung	24 V	24 V
Anzahl Tiere	25	50

Art. Nr.	Farbe	Heizleistung	Länge	Breite	Steckerart	€
70420	schwarz / grün	25 W	30 cm	30 cm	Euroflachstecker	49,99
70421	schwarz / grün	50 W	40 cm	50 cm	Euroflachstecker	74,99

Art. Nr.	Beschreibung	Farbe	Material	Länge	Breite	passend für	€
70422	Schutzabdeckung für Wärmeplatte CosyHeat	schwarz	Polypropylen	30 cm	30 cm	70420	9,99
70423	Schutzabdeckung für Wärmeplatte CosyHeat	schwarz	Polypropylen	40 cm	50 cm	70421	20,49

## LED-Schierlampe

- mit der Schierlampe (Eierprüflampe) kann man die Entwicklung der in den Eiern enthaltenen Embryos verfolgen
- zwei Gummiaufsätze für verschiedene Eiergrößen ab 18 mm
- praktisch und flexibel einsetzbar
- Batterie im Lieferumfang enthalten

Technische Daten	73126
Spannung	1 x 1,5 V - AA (Mignon)

Art. Nr.	Farbe	Leistung	Länge	Ø	Lichtstrom	€
73126	schwarz	3 W	12 cm	3,5 cm	150 lm	16,99



## Infrarot-Wärmestrahlergerät Big

- für gesundes Wachstum und Genesung von Klein- und Nutztieren
- erhält die Körpertemperatur bei neugeborenen und kranken Tieren
- für Ferkel, Kälber, Lämmer, Ziegen, Küken und Kleintiere geeignet
- mit Alu-Schirm ø 35 cm und Schutzkorb
- Lüftungsschlitze sorgen für gute Luftzirkulation und Wärmeverteilung sowie für eine lange Lebensdauer der Lampe
- inkl. Befestigungskette
- Leuchtmittel (max. 250 Watt) nicht enthalten



Bis 250 W Leuchtmittel geeignet.

Technische Daten	22729
Spannung	220 - 240 V
Netzfrequenz	50 Hz
Lampensockel	E27
Schutzart	IPX4
Schutzklasse	II

Art. Nr.	Ø Schirm	Kabellänge	Steckerart	BE	Stück / VE	€
22729	35 cm	5 m	Konturenstecker - IP44	5 Stück	5 / Karton	27,99



## Infrarot-Wärmestrahlergerät

- für gesundes Wachstum und Genesung von Klein- und Nutztieren
- erhält die Körpertemperatur bei neugeborenen und kranken Tieren
- mit Alu-Schirm ø 21 cm und Schutzkorb
- Lüftungsschlitze sorgen für gute Luftzirkulation und Wärmeverteilung sowie für eine lange Lebensdauer der Lampe
- für Ferkel, Kälber, Lämmer, Ziegen, Küken und Kleintiere geeignet
- inkl. Befestigungskette (max. 20 kg Tragkraft)
- max. 175 W Leuchtmittel für Geräte mit Standard-Schutzgitter
- Leuchtmittel nicht im Lieferumfang enthalten!

2229L: max. 250 W Leuchtmittel für Geräte mit langem Schutzgitter  
 22318: in Karton-Einzelverpackung

Technische Daten	
Spannung	230 V
Netzfrequenz	50 Hz
Lampensockel	E27
Schutzart	IPX4
Schutzklasse	II

Art. Nr.	Ø Schirm	Kabellänge	Schalterart	Schutzgitter	Steckerart	BE	Stück / VE	€
2228	21 cm	2,5 m		Standard	Konturenstecker - IP44	2 Stück	2 / Karton	16,99
22281	21 cm	2,5 m	mit Sparschalter	Standard	Konturenstecker - IP44	2 Stück	2 / Karton	22,49
2229L	21 cm	5 m		lang	Konturenstecker - IP44	2 Stück	2 / Karton	21,49
2229	21 cm	5 m		Standard	Konturenstecker - IP44	2 Stück	2 / Karton	18,99
22318	21 cm	5 m		Standard	Konturenstecker - IP44	1 Stück	1 / Karton	23,99
22291	21 cm	5 m	mit Sparschalter	Standard	Konturenstecker - IP44	2 Stück	2 / Karton	23,49

Art. Nr.	Beschreibung	€
22296	Porzellanfassung für Schutzkorb	1,99



## Kerbl Infrarot-Hartglaslampe

• spritzwasserfest • Lampensockel: E27 • max. Betriebsstunden: ca. 5000 Stunden



Art. Nr.	Farbe	Leistung	€
22244	rot	150 W	5,99
22245	rot	250 W	6,49
22243	klar	150 W	5,49
22252	klar	250 W	5,99

## Kerbl Infrarot-Sparlampe PAR38

• robuste Ausführung • hervorragende Wärmeübertragung • spritzwasserfest  
• Lampensockel: E27 • PAR 38 • max. Betriebsstunden: ca. 5000 Stunden

Sparen Sie bis zu 30 % Energiekosten!



Art. Nr.	Farbe	Leistung	€
22246	rot	100 W	6,99
22247	rot	175 W	7,99

## Keramik-Dunkelstrahler

• Infrarotlampe mit spezieller Keramikbeschichtung  
• emittiert ausschließlich Wärmestrahlung im nicht-sichtbaren Infrarotbereich (kein Licht)  
• sehr hohe Lebensdauer  
• Lampensockel: E27  
• max. Betriebsstunden: ca. 15000 Stunden



Art. Nr.	Leistung	€
225284	60 W	10,99
225285	100 W	10,99
225286	150 W	11,99
225287	250 W	11,99



Ein sicherer und gut angelegter Auslauf macht Ihre Hühner zu glücklichen Hühnern und ermöglicht eine artgerechte Haltung. Für echtes Tierwohl gilt es, ein paar Punkte zu beachten:

- Auch im Auslauf muss immer ein ausreichendes Angebot an sauberem Wasser für die Tiere zur Verfügung stehen!
- Der Auslauf muss groß genug für die Anzahl an Tieren darauf sein.
- Durch das natürliche Picken und Scharren der

Hühner wird die Grasnarbe des Rasens stark beansprucht: ein regelmäßiges Umstecken des Auslaufs ist daher sinnvoll!

- Wir empfehlen grundsätzlich den Einsatz von elektrifizierten Netzen: Die Tiere lernen schnell diesen Zaun zu respektieren und er bildet auch die sicherste Barriere zwischen Ihnen und anderen Haustieren (z. B. Hunden). Elektrifizierte Netze müssen dabei unbedingt durch entsprechende Warnschilder gekennzeichnet sein!



### Doppelspitze

- Für guten Stand auch in weichen, erdigen Böden



### Einzelspitze

- Für leichtes Eintreten in steinigen und trockenen Böden

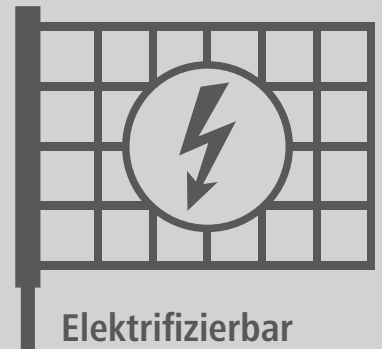

### Elektrifizierbar

- Sichere Barriere



### Nicht elektrifizierbar

- wenn z. B. kleine Kinder in der Nähe des Auslaufs spielen

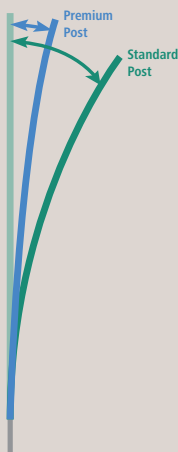

Damit ein Netz hütensicher ist, muss es für die Tiere gut wahrnehmbar sein – also aufrecht stehen: die optimale Lösung sind PREMIUM-Pfähle im Netz! Hier gibt es weitere Infos dazu:



# GEFLÜGELNETZE





## AKO PoultryNet Maxi

Enge Maschen und maximale Höhe - unser 170 cm Geflügel-/Allroundnetz.

- extra hoher, elektrifizierbarer Zaun für optimalen Schutz Ihrer Tiere – ideal für Geflügel, Lämmer und Haustiere
- 25 Meter Länge für flexible Anpassung an verschiedene Freilaufflächen und Gelände
- robuste Fiberglaspfähle mit Doppelspitze sorgen für besonders stabilen Halt bei Wind und auf weichem Boden
- feinmaschiger Bodenbereich verhindert zuverlässig das Durchschlüpfen von Jungtieren
- effektiver Wildschutz: hält Füchse, Wölfe und andere Tiere sicher vom Zaun fern

**Neuheit**

NEW

3 Jahre Garantie auf UV-Stabilität

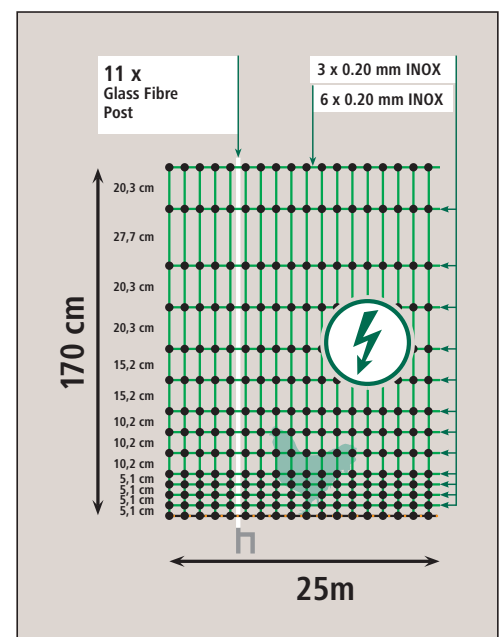

Art. Nr.	Bodenspitze	Länge	Höhe	Farbe	Anzahl Pfähle	€
292340	Doppelspitze	25 m	170 cm	grün	11	189,00

Art. Nr.	Beschreibung	Bodenspitze	Farbe	Material	Pfahlhöhe	€
292341	Ersatzpfahl	Doppelspitze	weiß	Fiberglas	170 cm	15,99



## AKO PoultryNet Premium

elektrifizierbar

- die korrosionsbeständigen Edelstahl-Leiter ermöglichen die Elektrifizierung des Netzes, was die Hütensicherheit für die Tiere im Netz verbessert, sowie potentielle Eindringlinge draußen hält
- Höhe 106 cm (11 horizontale Litzen) oder 122 cm (12 horizontale Litzen)
- extrem langlebige PREMIUM-Pfähle, die ab Werk im Netz integriert sind, für maximale Standfestigkeit mit verzinkter Bodenspitze
- flexible Kunststofflitzen, sowohl vertikal als auch horizontal, sind leicht zu handhaben
- die besonders kleinen Maschen, gerade im unteren Bereich des Netzes, verhindern, dass kleinere oder junge Tiere durch den Zaun schlüpfen
- erhältlich als elektrifizierbare sowie als nicht-elektrifizierbare Ausführung
- für Hühner, Gänse, Puten sowie Hunde oder Lämmer geeignet

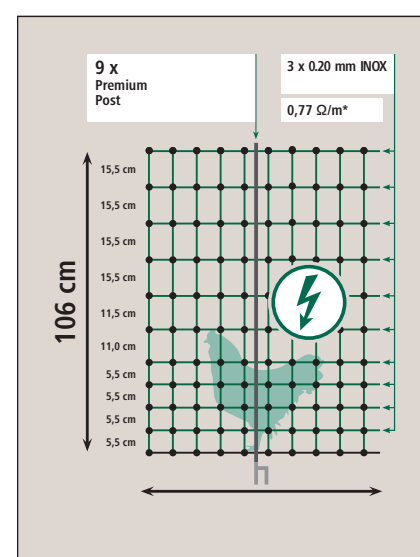
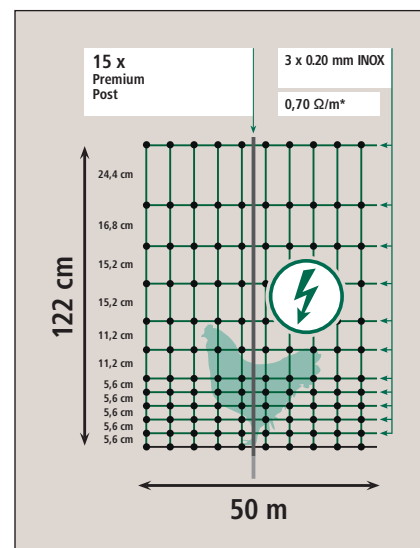
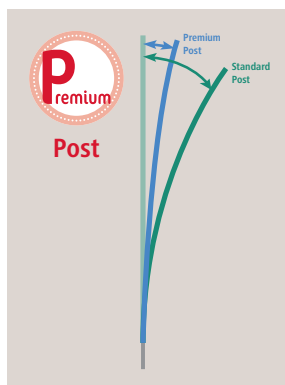

3 Jahre Garantie auf UV-Stabilität



Made in the EU



Art. Nr.	Bodenspitze	Länge	Höhe	Farbe	Anzahl Pfähle	passender Ersatzpfahl	€
292414	Doppelspitze	25 m	106 cm	grün	9	292401	105,00
292420	Doppelspitze	50 m	106 cm	grün	15	292401	155,00
292412	Einzelspitze	50 m	122 cm	grün	15	292407	154,00
292413	Doppelspitze	50 m	122 cm	grün	15	292408	159,00

Art. Nr.	Beschreibung	Bodenspitze	Farbe	Material	Pfahlhöhe	€
27250-5	Bodenstopper für Weidenetz		schwarz	Kunststoff		0,49
292401	Ersatzpfahl	Doppelspitze	grau	Thermoplast + Fiberglas	106 cm	5,99
292407	Ersatzpfahl	Einzelspitze	grau	Thermoplast + Fiberglas	122 cm	5,89
292408	Ersatzpfahl	Doppelspitze	grau	Thermoplast + Fiberglas	122 cm	6,49



## Premium Geflügelnetz

nicht elektrifizierbar

- das Netz bildet eine klassische physikalische Barriere und benötigt deshalb keine Elektrifizierung - gerade beim Einsatz im heimischen Garten ist dies vorteilhaft
- Höhe 106 cm (11 horizontale Litzen) oder 122 cm (12 horizontale Litzen)
- extrem langlebige PREMIUM-Pfähle, die ab Werk im Netz integriert sind, für maximale Standfestigkeit mit verzinkter Bodenspitze
- flexible Kunststofflitzen, sowohl vertikal als auch horizontal, sind leicht zu handhaben
- die besonders kleinen Maschen, gerade im unteren Bereich des Netzes, verhindern, dass kleinere oder junge Tiere durch den Zaun schlüpfen
- erhältlich als elektrifizierbare sowie als nicht-elektrifizierbare Ausführung
- für Hühner, Gänse, Puten sowie Hunde oder Lämmer geeignet

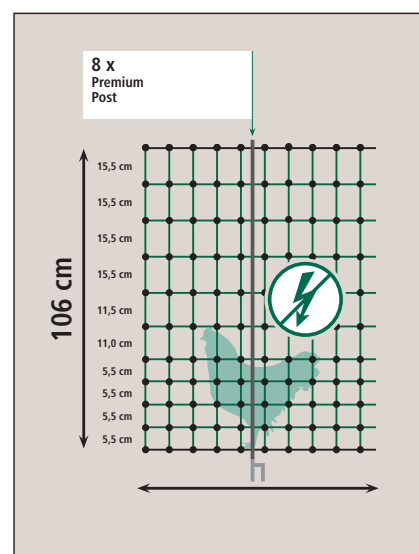
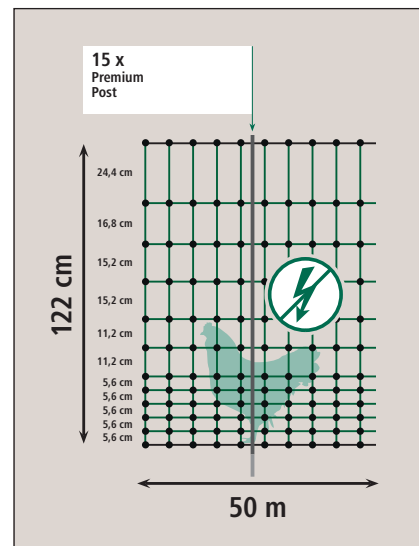
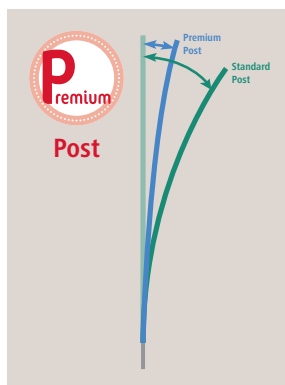

Für Puten und Gänse empfehlen wir die Verwendung von elektrifizierbaren Netzen.

3 Jahre Garantie auf UV-Stabilität



Made in the EU



Art. Nr.	Bodenspitze	Länge	Höhe	Farbe	Anzahl Pfähle	passender Ersatzpfahl	€
292419	Doppelspitze	25 m	106 cm	grün	8	292401	93,99
292418	Doppelspitze	50 m	106 cm	grün	15	292401	145,00
292410	Einzelspitze	50 m	122 cm	grün	15	292407	144,00
292411	Doppelspitze	50 m	122 cm	grün	15	292408	154,00

Art. Nr.	Beschreibung	Bodenspitze	Farbe	Material	Pfahlhöhe	€
27250-5	Bodenstopper für Weidenetz		schwarz	Kunststoff		0,49
292401	Ersatzpfahl	Doppelspitze	grau	Thermoplast + Fiberglas	106 cm	5,99
292407	Ersatzpfahl	Einzelspitze	grau	Thermoplast + Fiberglas	122 cm	5,89
292408	Ersatzpfahl	Doppelspitze	grau	Thermoplast + Fiberglas	122 cm	6,49



## Geflügelnetz

elektrifizierbar

- die korrosionsbeständigen Edelstahl-Leiter ermöglichen die Elektrifizierung des Netzes, was die Hütesicherheit für die Tiere im Netz verbessert, sowie potentielle Eindringlinge draußen hält
- Höhe 106 cm (11 horizontale Litzen)
- robuste Kunststoffpfähle mit verzinkter Bodenspitze
- flexible Kunststofflitzen, sowohl vertikal als auch horizontal, sind leicht zu handhaben
- die besonders kleinen Maschen, gerade im unteren Bereich des Netzes, verhindern, dass kleinere oder junge Tiere durch den Zaun schlüpfen
- erhältlich als elektrifizierbare sowie als nicht-elektrifizierbare Ausführung
- für Hühner, Gänse, Puten sowie Hunde oder Lämmer geeignet

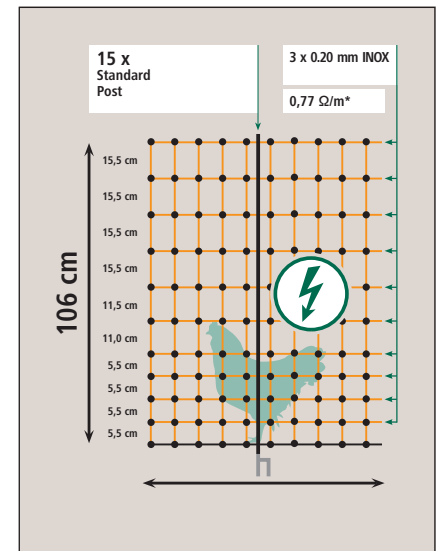

3 Jahre Garantie auf UV-Stabilität



Made in the EU

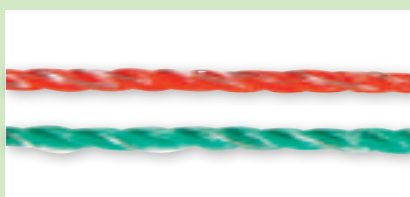

alle Leiter = gute Leitfähigkeit durch 3 x 0,20 mm Edelstahlleiter



extrem fest verschweißte Knotenpunkte



27249-5  
Ersatz-Kopfisolator



27250-5  
Ersatz-Bodenstopper

Art. Nr.	Bodenspitze	Länge	Höhe	Farbe	Anzahl Pfähle	passender Ersatzpfahl	€
292274	Doppelspitze	15 m	106 cm	grün	6	292281-5	65,99
292273	Doppelspitze	25 m	106 cm	grün	9	292281-5	91,99
292272	Doppelspitze	50 m	106 cm	grün	15	292281-5	139,00
292270	Einzelspitze	50 m	106 cm	orange	15	292282-7	135,00
292271	Doppelspitze	50 m	106 cm	orange	15	292281-7	139,00

Art. Nr.	Beschreibung	Bodenspitze	Farbe	Material	Pfahlhöhe	€
292282-7	Ersatzpfahl	Einzelspitze	orange	Kunststoff	106 cm	4,79
292281-7	Ersatzpfahl	Doppelspitze	orange	Kunststoff	106 cm	4,99
292281-5	Ersatzpfahl	Doppelspitze	schwarz	Kunststoff	106 cm	4,99
27249-5	Kopfisolator für Weidenetz		schwarz	Kunststoff		4,49
27250-5	Bodenstopper für Weidenetz		schwarz	Kunststoff		0,49



## Geflügelnetz

nicht elektrifizierbar

- das Netz bietet eine klassische, physische Barriere und kommt ohne Elektrifizierung aus - ideal für den unkomplizierten Einsatz im heimischen Garten
- stabile Kunststoffpfähle mit verzinkten Bodenspitzen ermöglichen eine einfache Handhabung und sorgen für festen Halt, selbst auf unebenem Gelände
- besonders kleine Maschen im unteren Bereich verhindern zuverlässig das Entweichen von Jungtieren oder kleineren Geflügelarten
- mit einer Höhe von 106 cm und 11 horizontalen Litzen gewährleistet das Netz einen effektiven Schutz für Ihre Tiere
- vielseitig einsetzbar für Hühner, Gänse, Puten sowie auch für Hunde oder Lämmer – ideal für die Haltung im Hobbybereich

für Puten und Gänse empfehlen wir die Verwendung von elektrifizierbaren Netzen



extrem fest verschweißte Knotenpunkte

Made in the EU



3 Jahre Garantie auf UV-Stabilität

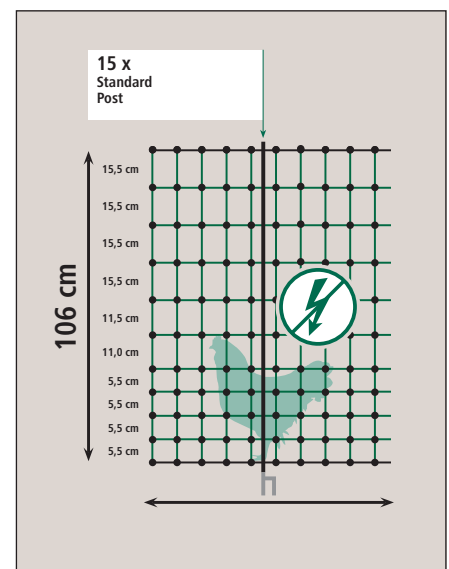

Art. Nr.	Bodenspitze	Länge	Höhe	Farbe	Anzahl Pfähle	passender Ersatzpfahl	€
292279	Doppelspitze	25 m	106 cm	grün	8	292281-5	74,99
292276	Einzelspitze	50 m	106 cm	grün	15	292282-5	109,00
292278	Doppelspitze	50 m	106 cm	grün	15	292281-5	119,00

Art. Nr.	Beschreibung	Bodenspitze	Farbe	Material	Pfahlhöhe	€
292282-5	Ersatzpfahl	Einzelspitze	schwarz	Kunststoff	106 cm	4,79
292281-5	Ersatzpfahl	Doppelspitze	schwarz	Kunststoff	106 cm	4,99
27249-5	Kopfisolator für Weidenetz		schwarz	Kunststoff		4,49
27250-5	Bodenstopper für Weidenetz		schwarz	Kunststoff		0,49

## PoultryNet All-In-One Kit Solar

Das Komplett-Set mit allen benötigten Komponenten, um schnell und einfach ein elektrifiziertes Netz zum Hüten von Geflügel, Hunden, Katzen oder Kaninchen zu installieren. Mit 0,4 Joule Ladeenergie im solargestützten Gerät und einem engmaschigen Netz sind die zu hütenden Tiere und der Garten sicher.

- kein zeitintensiver modularer Kauf, alle benötigten Teile bequem in einem Karton
- Solargerät mit Joule Input: 0,4 J mit intelligentem Akkumanagement mit Tiefentladeschutz: 2 Wochen Laufzeit ohne Sonne und lange Akkulebensdauer
- Netz mit besonders geringer Maschenweite im unteren Bereich sowie standfeste Kunststoffpfähle mit verzinkter Bodenspitze
- inkludiert ist im Set bereits der passende Erdpfahl, ein mehrstufiger Zaunprüfer sowie alle benötigten Kabel. Außerdem enthält das Set bereits das Elektrozaun-Warnschild, welches immer erforderlich ist und am Netz gut sichtbar angebracht werden muss
- Auf- und Abbau in wenigen Minuten möglich, ohne dass spezielles Werkzeug benötigt wird



Ein durchdachtes Konzept und die von Experten zusammengestellte Produktauswahl macht dieses Set zu einem Rundum-Sorglos Paket!

Set beinhaltet: 1 x Geflügelnetz grün, 50 Meter, Höhe 106 cm, Doppelspitze (3 Jahre Garantie auf UV-Beständigkeit der Litze), 1 x Solargerät Sun Power S 250, inkl. 12 Volt, 3 Watt Solarmodul, 1 x AGM-Akku, 12 Volt, 4 Ah (6 Monate Garantie), 1 x 230 Volt Netzteil zum Nachladen bzw. Akkupflege während der Wintermonate, 1 x Erdanschlusskabel (schwarz), 1 x Zaunanschlusskabel Krokoklemme (rot), 1 x Erdstab, 1 x Netz-Reparaturset, 1 x Zaunprüfer, 1 x Warnschild, 1 x Montageanleitung

Art. Nr.	€
441154	349,00

Art. Nr.	Beschreibung	Breite	Höhe	€
446517	Tür für Elektrozaunnetze für Netze bis 106 cm	86 cm	106 cm	71,99

## PoultryNet All-In-One Kit 230 V

Das Rundum-Sorglos-Paket mit allen benötigten Komponenten um schnell und einfach ein elektrifiziertes Netz zum Hüten von Geflügel, Hunden, Katzen oder Kaninchen zu installieren. Mit 1,0 Joule Ladeenergie im Netzgerät und einem engmaschigen Netz sind die zu hütenden Tiere und der Garten sicher.

- kein zeitintensiver modularer Kauf, alle benötigten Teile bequem in einem Karton
- 230 Volt Netzgerät mit 1,0 Joule Input: kompaktes Gerät mit uneingeschränkter Hütedauer durch Netzbetrieb
- Netz mit besonders geringer Maschenweite im unteren Bereich sowie standfeste Kunststoffpfähle mit verzinkter Bodenspitze
- inkludiert ist im Set bereits der passende Erdpfahl, ein mehrstufiger Zaunprüfer sowie alle benötigten Kabel. Außerdem enthält das Set bereits das Elektrozaun-Warnschild, welches immer erforderlich ist und am Netz gut sichtbar angebracht werden muss
- Auf- und Abbau in wenigen Minuten möglich, ohne dass spezielles Werkzeug benötigt wird

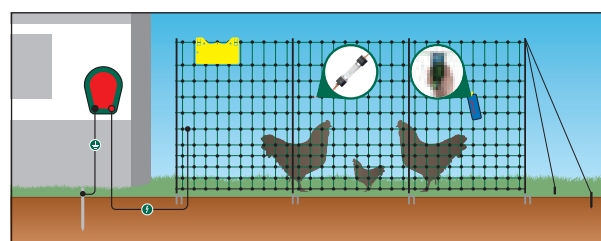

Ein durchdachtes Konzept und die von Experten zusammengestellte Produktauswahl macht dieses Set zu einem Rundum-Sorglos Paket!

Set beinhaltet: 1 x Geflügelnetz grün, 50 Meter, Höhe 106 cm, Doppelspitze (3 Jahre Garantie auf UV-Beständigkeit der Litze), 1 x Weidezaungerät 230 Volt Netzbetrieb Compact Power N 700 (5 Jahre Garantie), 2 x 10 m Untergrundkabel (um das Gerät mit dem Netz und der Erdung zu verbinden), 1 x Drahtverbindungsklemme (für die Verbindung Zaunzuleitung mit dem Weidenetz), 1 x Erdstab, 1 x Netz-Reparaturset, 1 x Zaunprüfer, 1 x Warnschild, 1 x Montageanleitung

Art. Nr.	€
441155	285,00

Art. Nr.	Beschreibung	Breite	Höhe	€
446517	Tür für Elektrozaunnetze für Netze bis 106 cm	86 cm	106 cm	71,99



## Ergänzungsset für Weidenetze WolfStop

Die flexible und sichere Lösung gegen Wolf und Fuchs: Kann sowohl als Untergrabe- und Übersprungschutz sowie zur Höherweiterung des Netzes eingesetzt werden und hält Raubtiere zuverlässig auf Abstand!

- 10er Set zur Montage an allen handelsüblichen Weidenetzpfählen • Haltestangen können in 3 definierten Winkeln in ihrer Aufnahme fixiert werden • das Netz kann problemlos aufgerollt und versetzt/eingelagert werden, indem die Haltestange parallel zum Pfahl (Position 1.B) arretiert wird • die durch den Wolf-Stop zusätzlich ermöglichte Leitermateriallinie (elektrifiziert) hält den Wolf vom Netz und damit von Ihnen zu hütenden Tieren fern • wenn der WolfStop v. a. als Höherweiterung genutzt wird, kann zur Abschreckung ein Signalband (Art. 27240, optional erhältlich) eingezogen werden • die zusätzliche Leitermateriallinie muss mit demselben Gerät, wie das Netz selbst betrieben werden • bei behornten Schafen und Ziegen kann auf der Innenseite des Netzes eine Abstandslitze zum elektrifizierten Wolfsabwehrzaun gezogen werden • an den Pfählen im Geflügelnetz montiert und mit einer elektrifizierten Litze versehen, hält der WolfStop auch Füchse vom Geflügelauflauf fern (Montage in Position 1.A, möglichst nah über Grund) • verwendbar für: Pfähle max. 16 mm Durchmesser

### 3 mögliche Anwendungen in einer Lösung:

- als Untergrabschutz = Montage am Pfahl 20 cm über Grund im 90° Winkel (Pos. 1.A), Litze einziehen und elektrifizieren - Fixierung im 0° Winkel (Pos. 1.B) zum Ausmähen oder Abbauen bzw. Aufrollen des Netzes
- als Übersprungschutz = Montage am oberen Ende des Pfahls im 45° Winkel (Pos. 2), Litze einziehen und elektrifizieren
- als Höherweiterung = Montage am oberen Ende des Pfahls im 0° Winkel (Pos. 3), elektrifizierte Litze oder Signalband einziehen

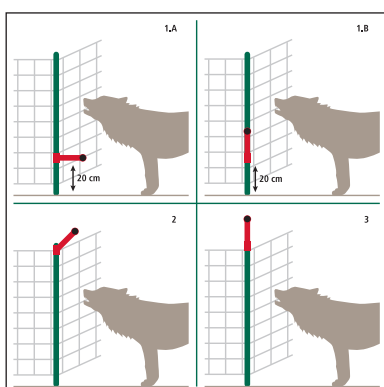

Set bestehend aus: 10 x Haltestange, 10 x Anschlussklemme, 10 x Schrauben- und Mutternsatz (M5)

patentiert  
Prämiert mit dem DLG-Innovationspreis 2022 in Silber

Art. Nr.	Material	€
27256	Thermoplast + Fiberglas	24,99

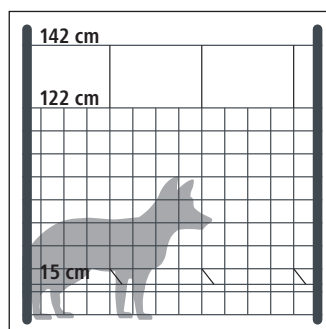

## Twist Butler Netzaufroller

Der geniale Alltagshelfer im täglichen Handling von Weidenetzen: er ermöglicht das einfache Auf- und Abbauen der Netze und bietet eine praktische Lösung zur Lagerung!

- einfache und zugleich praktische Lösung zum Auf- und Abbauen von Weidenetzen • gleicht einem Haspelsystem für Netze
- verwendbar für alle Netze bis 125 cm Höhe inkl. Bodennägel und 50 m Länge • durch die demontierbare Kurbel können die aufgerollten Netze platzsparend und geordnet auf den Tellern stehend transportiert und gelagert werden • tägliches Handling von Weidenetzen ist mit dem Twist Butler für eine Person ohne Kraftaufwand oder fremde Hilfe möglich



Art. Nr.	Beschreibung	€
27940	1 Basiselement (Teller und Stab) mit einer Kurbel	62,99
27942	2 Basiselemente (Teller und Stab)	64,99

Art. Nr.	Beschreibung	€
27941	Kurbel einzeln	30,49



## Unterstützungspfahl für Weidenetze

• ideal geeignet als unterstützender Anfangs- und Endpfahl bzw. zum Stabilisieren der Ecken bei Weidenetzen • Pfahl wird einfach in die Ecken gesteckt und damit das Netz auf Zug gespannt • massiver Pfahl aus verzinktem Rundstahl (Ø 14 mm) mit Fußtritt • Pfahl unten abgeschrägt für leichteres Einbringen ins Erdreich • Ummantelung mit robustem Kunststoffrohr (Ø 20 mm) verhindert Ableitung (bei Einsatz von elektrifizierbaren Netzen)

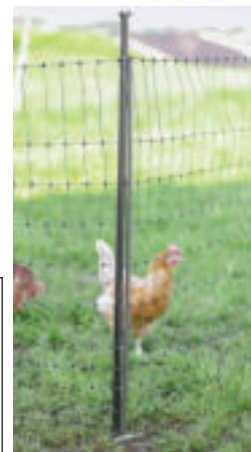

Gebrauchsmuster eingetragen!

Art. Nr.	Beschreibung	Gesamthöhe	Ø Pfahl	Länge Bodennagel	BE	Stück / VE	€
27340	bis zu einer Höhe von 90 cm	120 cm	14 mm	25 cm	4 Stück	4 / Pack	9,99
27350	ab einer Höhe von 90 cm	145 cm	14 mm	25 cm	4 Stück	4 / Pack	11,99

## Geflügelschutznetz

• zur Abdeckung von Hühnergehegen, Volieren, Teichen, etc.  
• idealer Raubvogelschutz • Schutz vor Angriffen aus der Luft • flexibel einsetzbar • strapazierfähig sowie UV- und wetterbeständig • für Außenbereich geeignet • hohe Scheuerfestigkeit und reißfest • mit verstärkter Randeinfassung für belastbare Befestigungspunkte • Material: Polyethylen



Art. Nr.	Farbe	Länge	Breite	Maschenweite	Materialstärke	€
73154	schwarz	10 m	5 m	60 x 60 mm	1,25 mm	79,99
73155	schwarz	10 m	10 m	60 x 60 mm	1,25 mm	109,00
73156	schwarz	10 m	20 m	60 x 60 mm	1,25 mm	199,00

## Tür für Elektrozaunnetze

elektrifizierbar

Einfach und schnell einen Durchgang in ein Weidezaunnetz ermöglichen. Praktische Tür für Ihr Elektronetz. Schnell und einfach montiert. Kann an jeder Stelle des Netzes montiert werden - auch nachträglich in den bereits aufgestellten Zaun. Das grüne Netz der Tür ist elektrifizierbar, der stabile Rahmen ist isoliert. Beim Öffnen der Tür muss der Strom nicht abgeschaltet werden.

• leicht und sicher zu öffnen und zu schließen • geringes Gewicht, trotzdem standfest und robust • Öffnungsbreite: 86 cm (ausreichend für die meisten Gartengeräte) • inkl. 2 Jumbo Standpfählen, Doppelspitze • elektrifizierbar, inkl. Kabel und Anschlüsse • einfacher und schneller Einbau • Lieferung inkl. Anschluss und Verbindungszubehör

446517: für alle Netze bis 106 cm Höhe geeignet  
446518: extra hohe Ausführung, für eine Netzhöhe von über 95 cm bis zu 125 cm geeignet.



Art. Nr.	Beschreibung	Breite	Höhe	€
446517	für Netze bis 106 cm	86 cm	106 cm	71,99
446518	für Netze von 95 - 125 cm	86 cm	125 cm	75,99

TV



## Netz-Tür-Komplettsset

Mit diesem Torgriff-Set erweitern Sie Ihren Zaun um ein leicht zu öffnendes Tor, das schnellen Zugang zu Ihren Tieren auf Ihrer Weide oder in Ihrem Garten ermöglicht.

- das Set ist einfach zu handhaben und zu montieren: es passt auf Netzpfähle mit einem Durchmesser von 11 mm bis 19 mm bei allen Typen von Weidenetzen und ist kompatibel mit elektrifizierten und stromlosen Netzen
- innerhalb weniger Minuten lässt sich ein Durchgang durch Ihren Netzzaun erstellen, der so individuell wie ihr Netz selbst ist und das Tor passt somit für alle möglichen Breiten und Netze
- ist das Netz elektrifiziert, muss der Strom nicht abgestellt werden, um die Weide zu betreten bzw. um zu Ihren Tieren zu gelangen: der extrem robuste und großzügige Griff erlaubt es, durch den Durchgang im Zaun zu gehen ohne die Elektrifizierung vom Netz zu nehmen
- ideal aufeinander abgestimmte Komponenten aus langlebigen Materialien schaffen eine simple wie flexible Lösung für jedes Netz
- einfach am ersten und letzten Netzpfahl Ihrer Einzäunung montieren und somit zwischen den Netzendenden einen leicht zu öffnenden, individuellen Durchgang schaffen
- Netz und Netzpfähle nicht im Lieferumfang enthalten



Set bestehend aus: 2 x Griffhälften, 1 x Fußanker, 2 x Netzpfahl-Haken, 3 x Fußanker-Hering, 2 x Abspannleine, 2 x Abspann-Hering

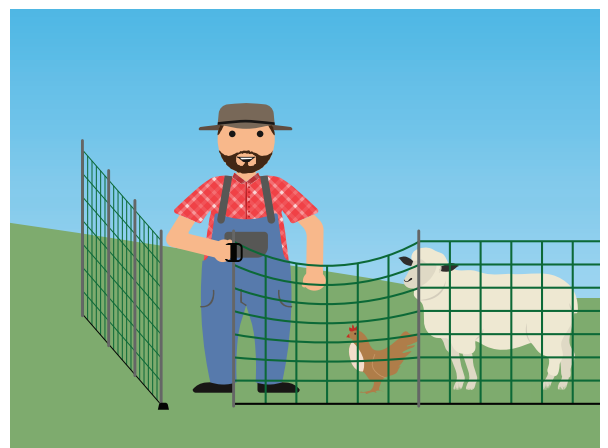

Art. Nr.	€
446532	39,99

## TITAN DUO 1500

• 12 / 230 Volt DUO Gerät mit effektiver Ausgangsleistung • für kurze Zaunanlagen ohne Bewuchs • optional Betrieb mit 12 Volt und 230 Volt möglich, Solarunterstützung möglich • 3 Jahre Garantie

Made in Germany



3 Jahre Garantie



- optimierter Stromverbrauch durch Stromsparschaltung
- Tiefentladeschutz bei 12 Volt Betrieb
- Mikroprozessor gesteuert
- empfohlenes Zubehör: Erd-/Tragestab (Art. Nr. 44657)
- Steckverschluss mit Schraubsicherung
- inkl. Zaun- und Erdanschlusskabel
- Solaroption möglich

empfohlenes Solarmodul: Art. Nr. 375201 (20 Watt), Anschluss direkt am 12 Volt Akku, Montage z. B. an einer Metallbox

### Funktionskontroll-LED und optische Batteriewarnanzeige

Lieferumfang: 1 x Weidezaungerät, 1 x 12 Volt Anschlusskabel, 1 x 230 Volt Netzteil, 1 x Zaun-/Erdanschlusskabel, 1 x Warnschild



Art. Nr.	€
392511	119,00

Modell	Art. Nr.	In	Out max.	max. V	No Load	500 Ω	theor.	max.	max.	max.	50 m	1 m	Fuel
TITAN DUO 1500	392511	1,5 J	1 J	12.000 V	9.000 V	4.100 V	35 km	10 km	1,5 km	0,8 km	4	1	40 - 115 mA

## TITAN S 1400

effektives Solargerät für normale Zaunanlagen mit geringem Bewuchs ideal für Pferde- und Rinderweiden sowie Geflügelgehegen

Made in Germany



3 Jahre Garantie



- 3 Jahre Garantie
- optimiert für wartungsfreien Dauerbetrieb über die Weidesaison an Zäunen mit geringem Bewuchs
- mit High/Low/Aus-Schalter
- Mikrocontroller gesteuert
- integrierter Blitzschutz
- intelligentes, modernes Akkumanagement mit Tiefentladeschutz – Gerät funktioniert auch bei längeren Schlechtwetterperioden
- exzellenter Wirkungsgrad – damit längere Akkulaufzeit
- sehr robustes, witterungsbeständiges, wasserdichtes Gehäuse mit Tragegriff
- schnell und einfach zu installieren

### Funktionskontroll-LED (grün) plus Solar-Betriebs-LED (blau) plus Akkuwarn-LED (rot)

**Achtung: Bei trockenen Böden unbedingt zusätzlich mehrere Erdstäbe verwenden!**

Lieferumfang: 1 x Weidezaunsolargerät, 1 x AGM-Akku, 12 Volt, 12 Ah (441124) \*, 1 x fest montiertes, kristallines Solarmodul, 12 Volt, 10 Watt \*, 1 x 230 Volt Akku-Netzladeteil (371012 ab Bj. 04/2024, davor 371032), 1 x Zaunverbindungskabel, 1 x Erdanschlusskabel, 1 x Erd-/Montagespieß zweiteilig (442385), 1 x Warnschild, \* Garantie: Weidezaunsolargerät (3 Jahre Garantie), Solarmodul (5 Jahre Leistungsgarantie), 12 Volt Akku (6 Monate Garantie)

Art. Nr.	€
392571	339,00

Modell	Art. Nr.	In	Out max.	max. V	No Load	500 Ω	theor.	max.	max.	max.	50 m	1 m	Fuel
TITAN S 1400	392571	1,4 J	1 J	12.000 V	9.000 V	4.400 V	35 km	10 km	1,5 km	0,8 km	4	1	90 mA



# Weidezaungeräte

## TITAN N 3800

- sehr schlagstarkes 230 Volt Allround-Netzgerät
- verwendbar von leichtem bis mittlerem Bewuchs
- universell für Standardzäune verwendbar
- ideal für Pferde, Kühe, Schafe, Ziegen, Hühner
- 3 Jahre Garantie

Made in Germany



3 Jahre Garantie



kombinierte Zaunspannungs- und Erdungskontroll-LED

Lieferumfang: 1 x Weidezaungerät, 1 x Warnschild

Art. Nr.	€
392533	135,00

Modell	Art. Nr.	In	Out max.	max. V	No Load V	500 Ω	theor. km	max. km	max. km	max. km	50 m	1m	2m	Watt
TITAN N 3800	392533	3,8 J	2,3 J	11.000 V	10.000 V	5.100 V	70 km	17 km	5,5 km	2,2 km	9	2	1	6 W

## TITAN S 400

- sehr effektives Kompakt-Solargerät
- ideal für die Pferdekoppel und kleinere Zaunanlagen ohne Bewuchs
- Tiefentladeschutz bei Akkuspannung < 11,2 Volt - (wenn aktiviert => nur rotes Blinken)
- intelligentes Akkumanagement mit Tiefentladeschutz: 2 Wochen Laufzeit ohne Sonne und lange Akkulebensdauer
- 3 Jahre Garantie

Made in Germany



3 Jahre Garantie



Lieferumfang: 1 x Solargerät, 1 x integrierter 12 Volt, 5 Ah Akku (441218) \*, 1 x integrierter 12 Volt, 3 Watt Solarmodul \*, 1 x 230 Volt Netzteil zum Nachladen des Gelakkus bzw. zur Erhaltungsladung während der Wintermonate, 1 x Anschlusskabel für Zaun- und Erdverbindung, 1 x Erdstab, 1 x Warnschild, \* Garantie: Weidezaunsolargerät (3 Jahre Garantie), Solarmodul (5 Jahre Leistungsgarantie), 12 Volt Akku (6 Monate Garantie)



Art. Nr.	€
392570	199,00

Modell	Art. Nr.	In	Out max.	max. V	No Load V	500 Ω	theor. km	max. km	max. km	50 m	1m	Watt
TITAN S 400	392570	0,4 J	0,25 J	10.500 V	10.500 V	2.800 V	6 km	3 km	0,7 km	1	1	22 mA

Weitere passende Weidezaungeräte und -zubehör für Ihr Geflügelnetz finden Sie in unserem Kerbl Weidekatalog

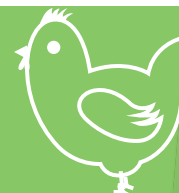



Zum  
Produktvideo:



## Das SmartCoop System

Mit dem SmartCoop System können Sie Ihren Hühnerstall automatisieren, den Alltag erleichtern und das Wohlbefinden Ihrer Tiere steigern. Steuern und überwachen Sie Ihre Hühnertür, die Stallbeleuchtung, die Stallbelüftung, den Futterautomaten und viele weitere SmartCoop Module voll automatisch. Es funktioniert ganz einfach!

Alle SmartCoop Module werden mit der SmartCoop Steuerung verbunden und bedient. Das System ist flexibel, modular erweiterbar und lässt sich perfekt an unterschiedliche Gegebenheiten anpassen. Dadurch ist es möglich SmartCoop sowohl in sehr kleinen Ställen als auch in größeren festen oder mobilen Ställen zu integrieren.

Das intelligente Zusammenspiel der einzelnen Module sichert dank automatisierter Vorgänge ein optimales Lebensumfeld, schließt Haltungsfehler aus und fördert so das Wohl der Tiere.

Das System lässt sich sowohl manuell über die SmartCoop Steuerung als auch voll digital mit einem mobilen Endgerät per App bedienen und überwachen.

Machen Sie Ihren Stall jetzt zu einem Wohlfühlort, der mitdenkt und Mensch und Tier den Alltag erleichtert!



## Einsatzgebiete

Das SmartCoop System ist flexibel, modular erweiterbar und lässt sich perfekt an unterschiedliche Gegebenheiten anpassen. Bei Bedarf können die Anschlusskabel der Module flexibel mit 2 m oder 4 m Verlängerungskabel erweitert werden. Dadurch ist es möglich SmartCoop sowohl in sehr kleinen Ställen als auch in größeren festen oder mobilen Ställen zu integrieren.



Tipp: Unsere Mobile Coop Hühnerställe sind für die SmartCoop Stallautomatisierung vorbereitet, d.h. die Installation der Module ist noch einfacher!

## Alle Vorteile auf einen Blick



Zuverlässig



beliebig erweiterbar



Bedienung per App möglich

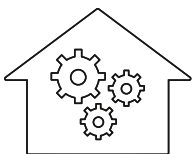

Automatisiert den Hühnerstall



Konstanter Tag-Nacht-Rhythmus für mehr Wohlbefinden und höhere Legeleistung

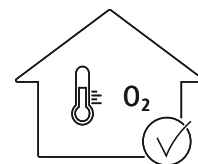

Optimale Temperatur- & Luftverhältnisse für ein gesundes Stallklima

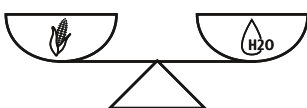

Überwachung der Wasser- und Futtergabe



Einfache Installation

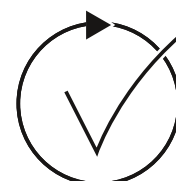

Erleichtert den Alltag



## SmartCoop Steuerung

Die Steuerung ist das Herzstück unseres SmartCoop Systems für Hühner. Daran können die einzelnen Module angeschlossen und nach individuellen Bedürfnissen gesteuert werden. Ein echter Gewinn für Hühner und Halter, denn damit wird garantiert nichts mehr vergessen.

- automatisiert den Hühnerstall und erleichtert den Alltag
- zum Wohl der Tiere, um Haltungfehler zu vermeiden
- alle SmartCoop-Module können ganz einfach über Steckplätze im Gehäuse an die Steuerung angeschlossen werden
- flexibel mit Modulen bestück- und erweiterbar für unterschiedliche Bedürfnisse (kleiner oder großer Stall, fest verbaut oder mobil)
- einfache, komfortable Bedienung über großes, beleuchtetes Display
- schlagfestes, staubdichtes Kunststoffgehäuse mit integriertem Tageslichtsensor und Signalleuchte
- 230 V Netzbetrieb
- optional erhältliches Solar-Set (70601) ermöglicht mobile Stromversorgung über eine 12V-Batterie
- optional erhältliches Connectivity-Modul (70620) ermöglicht die Bedienung per App über lokales WLAN
- Schutzart: IP32



### Technische Daten

Spannung	230 V
Betriebsspannung	12 V
Schutzart	IP32

Art. Nr.	€
70600	139,00



## SmartCoop Connectivity-Modul

Verbinden Sie Ihre SmartCoop Steuerung über das Connectivity-Modul mit Ihrem Smartphone. Die Kerbl-App ermöglicht Ihnen die volle Kontrolle und Überwachung aller Funktionen, egal wo Sie sind. Erhalten Sie Hinweise und Fehlermeldungen direkt auf Ihr Handy und passen Sie Einstellungen mühelos an.

- verbindet die SmartCoop Steuerung mit dem lokalen WLAN und ermöglicht die Programmierung und Überwachung aller Funktionen über die Kerbl-App
- Einstellung aller angeschlossenen SmartCoop Module kann über die App vorgenommen werden
- Hinweis- und Fehlermeldungen werden aufs Handy gemeldet
- hochwertige Antenne sorgt für hohe Empfangsreichweite
- widerstandsfähiges Gehäuse für Langlebigkeit bei Außenmontage
- inkl. 30 cm Anschlusskabel
- Steuerung (70600) erforderlich



Art. Nr.	€
70620	139,00





## SmartCoop Seilzug für Hühnertür

Automatisieren Sie Ihre vorhandene Hühnerklappe mit dem SmartCoop Seilzug für Hühnertür. Dieser zuverlässige Mechanismus steuert vertikal schließende Hühnerklappen sicher und automatisch und schützt Ihr Geflügel vor ungebeten Gästen.

- steuert zuverlässig und automatisch alle gängigen, vertikal schließenden Hühnerklappen aus Holz, Metall und Kunststoff
- sicherer Mechanismus, der das Geflügel vor nachtaktiven Raubtieren schützt
- kann zeitabhängig, lichtabhängig oder manuell gesteuert werden
- Fremdlichtererkennung verhindert ungewolltes Öffnen durch Lichtreflexe wie z. B. vorbeifahrende Autos oder Gewitter
- inkl. 200 cm Anschlusskabel für einfachen Anschluss an die SmartCoop Steuerung
- Klappengewicht: max. 3,0 kg
- 2 m oder 4 m Verlängerungskabel (70633, 70634) erhältlich
- Steuerung (70600) erforderlich
- Gehäusematerial: Kunststoff



Art. Nr.	€
70640	59,99

Art. Nr.	Beschreibung	Größe	Material	Länge	Breite	Höhe	€
70560	Schiebetür inkl. Führungsschienen	S	Aluminium		220 mm	330 mm	19,99
70570	Schiebetür inkl. Führungsschienen	M	Aluminium		300 mm	400 mm	24,99
70580	Schiebetür inkl. Führungsschienen	L	Aluminium		430 mm	400 mm	29,99
70633	Verlängerungskabel			2 m			8,99
70634	Verlängerungskabel			4 m			11,99

## SmartCoop Hühnertür

Die SmartCoop Hühnertür mit Direktantrieb öffnet und schließt automatisch, basierend auf zeit- oder lichtabhängigen Einstellungen. Ausgestattet mit einem Zahnstangenantrieb und Fremdlichtererkennung gewährleistet sie maximalen Schutz und Sicherheit für Ihre Hühner.

- Hühnertür mit Direktantrieb, die jeden Hühnerstall zuverlässig vor nachtaktiven Raubtieren schützt
- öffnet und schließt automatisch, je nach Einstellung zeit- oder lichtabhängig und kann auch manuell gesteuert werden
- Zahnstangenantrieb verhindert ein ungewolltes Öffnen der Tür von außen und verwehrt Raubtieren den Zugang zum Stall
- Fremdlichtererkennung der Steuerung verhindert ungewolltes Öffnen bei Lichtreflexen durch vorbeifahrende Autos, Gewitter o. ä.
- inkl. 300 cm Anschlusskabel für einfachen Anschluss an die SmartCoop Steuerung
- geeignet für alle Hühnerställe, öffnet und schließt horizontal
- mit Hebel für Handbetrieb (Notmodus), z. B. bei Stromausfall
- 2 m oder 4 m Verlängerungskabel (70633, 70634) erhältlich
- Steuerung (70600) erforderlich
- Material: Kunststoff
- Gehäusemaße (B x H): 57 cm x 40 cm
- Türöffnung (B x H): 21 cm x 28 cm



Art. Nr.	€
70645	129,00

Art. Nr.	Beschreibung	Länge	€
70633	Verlängerungskabel	2 m	8,99
70634	Verlängerungskabel	4 m	11,99



## SmartCoop LED-Stallbeleuchtung

- beleuchtet den Stall nach individuellen Einstellungen und sorgt für einen gesunden Tag-Nacht-Rhythmus
- konstante Tageslichtphase fördert Legeleistung und Gesundheitszustand der Tiere
- tagesaktuelle Berechnung der Beleuchtungsdauer in Abhängigkeit der Jahreszeit oder benutzerdefiniert programmierbar
- gedimmtes Ein-/Ausschalten
- inkl. 100 cm Anschlusskabel zur Verbindung mit der SmartCoop Steuerung
- max. 3 LED-Leuchten in Reihe schaltbar
- Ausleuchtungsbereich je LED: 2 m<sup>2</sup>
- Steuerung (70600) erforderlich
- 2 m oder 4 m Verlängerungskabel (70629, 70630) erhältlich

Made in Germany



Art. Nr.	Leistung	€
70621	1,5 W	29,99

Art. Nr.	Beschreibung	Länge	€
70629	Verlängerungskabel	2 m	5,99
70630	Verlängerungskabel	4 m	7,99



## SmartCoop Externer Tageslichtsensor

- bei Montage der Steuerung im Innenbereich ersetzt der externe Tageslichtsensor den integrierten Sensor der Steuerung und ermittelt das Umgebungslicht im Freien
- misst das Umgebungslicht und ermöglicht damit die tageslichtabhängige Steuerung der Hühnertür und der LED-Beleuchtung
- inkl. 100 cm Anschlusskabel für einfachen Anschluss an die SmartCoop Steuerung
- Steuerung (70600) erforderlich

Art. Nr.	€
70622	29,99



## SmartCoop Signalleuchte

- durch die Signalleuchte können Fehlermeldungen von außen erkannt werden, auch, wenn die Steuerung im Innenbereich des Stalls montiert wurde
- Signalleuchte wird von außen gut sichtbar am Stall montiert und mit SmartCoop Steuerung verbunden
- Meldungen können auch aus einer größeren Entfernung erkannt werden
- inkl. 200 cm Anschlusskabel für einfachen Anschluss an die SmartCoop Steuerung
- blinkt synchron zur integrierten Signalleuchte der Steuerung
- Steuerung (70600) erforderlich
- 2 m oder 4 m Verlängerungskabel (70629, 70630) erhältlich

Art. Nr.	€
70623	24,99

Art. Nr.	Beschreibung	Länge	€
70629	Verlängerungskabel	2 m	5,99
70630	Verlängerungskabel	4 m	7,99





## SmartCoop Stallentlüftung

- führt Feuchtigkeit und mit Ammoniak belastete Luft ab und schützt effektiv vor Feuchtigkeitsschäden und Schimmelbefall
- fördert gesundes Stallklima und erhöht das Wohlbefinden der Hühner
- konfigurierbare Intervallschaltung: Einschaltdauer, Intervallabstand, Lüfterleistung, Nachtmodus
- inkl. 200 cm Anschlusskabel für einfachen Anschluss an die SmartCoop Steuerung
- max. 120 m<sup>3</sup>/h
- automatisches, temperaturabhängiges Ein-/Ausschalten in Kombination mit dem Modul Lufttemperatursensor (70624) möglich
- für optimales Stallklima wird kombinierter Einsatz mit dem Modul Stallbelüftung (70626) empfohlen
- Steuerung (70600) erforderlich
- 2 m oder 4 m Verlängerungskabel (70629, 70630) erhältlich
- Gehäusematerial: Kunststoff

70627: passend für die Mobile Coop Geflügelställe (81737, 81738)

70625



Art. Nr.	€
70625	59,99
70627	59,99

Art. Nr.	Beschreibung	Länge	€
70629	Verlängerungskabel	2 m	5,99
70630	Verlängerungskabel	4 m	7,99

70627



## SmartCoop Stallbelüftung

- Stallbelüftung sorgt für eine sichere Frischluftzufuhr
- fördert gesundes Stallklima und erhöht das Wohlbefinden der Hühner
- konfigurierbare Intervallschaltung: Einschaltdauer, Intervallabstand, Lüfterleistung, Nachtmodus
- inkl. 200 cm Anschlusskabel für einfachen Anschluss an die SmartCoop Steuerung
- max. 120 m<sup>3</sup>/h
- automatisches, temperaturabhängiges Ein-/Ausschalten in Kombination mit dem Modul Lufttemperatursensor (70624) möglich
- für optimales Stallklima wird kombinierter Einsatz mit dem Modul Stallentlüftung 70625 empfohlen
- 2 m oder 4 m Verlängerungskabel (70629, 70630) erhältlich
- Steuerung (70600) erforderlich
- Gehäusematerial: Kunststoff

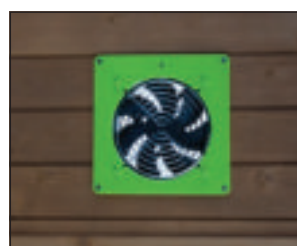

Art. Nr.	€
70626	59,99

Art. Nr.	Beschreibung	Länge	€
70629	Verlängerungskabel	2 m	5,99
70630	Verlängerungskabel	4 m	7,99





## SmartCoop Lufttemperatursensor

- überwacht die Temperatur im Hühnerstall
- Temperaturanzeige im Display der Steuerung (70600) oder in der App (Connectivity-Modul 70620 erforderlich)
- ermöglicht temperaturabhängige Steuerung der SmartCoop Stallbelüftungsmodule (70625, 70626) und der programmierbaren Zwischensteckdose (70628), an die zum Beispiel eine Wärmelampe angeschlossen werden kann
- inkl. 100 cm Anschlusskabel für einfachen Anschluss an die SmartCoop Steuerung
- Temperatureinheit wählbar: °C / °F
- Steuerung (70600) erforderlich



Art. Nr.	€
70624	24,99

## SmartCoop Schaltbare Zwischensteckdose

- steuert die Stromversorgung elektronischer Geräte (z. B. zusätzliche Lichtquellen, Wärmeplatten, Wärmelampen, etc.) nach individuellen Zeit- oder Temperatureinstellungen
- die schaltbare Zwischensteckdose wird an eine vorhandene 230 Volt Steckdose angeschlossen und das zu steuernde Gerät eingesteckt
- der Stromfluss wird nach den gewählten Einstellungen unterbrochen und das angeschlossene Gerät intelligent und energiesparend genutzt
- ständiges Ein- und Ausstecken von Geräten ist damit nicht mehr notwendig
- mit den Standardeinstellungen der Steuerung (70600) wird die schaltbare Zwischensteckdose zeitgesteuert ein- und ausgeschaltet
- zur temperaturabhängigen Steuerung ist der Lufttemperatursensor (70624) erforderlich
- inkl. 250 cm Anschlusskabel für einfachen Anschluss an die SmartCoop Steuerung
- Steuerung (70600) erforderlich



Art. Nr.	€
70628	29,99

Art. Nr.	Beschreibung	Länge	€
70629	Verlängerungskabel	2 m	5,99
70630	Verlängerungskabel	4 m	7,99





## SmartCoop Futterdosierer mit Füllstandssensor

- Zubehör für SmartCoop Futterautomat (70660) zur Futterdosierung und Füllstandkontrolle
- Sensor zur Erkennung des Füllstands im Futterautomaten
- Dosierwalzen für die zeitliche oder mengenmäßige Begrenzung der Futterabgabe
- Dosierwalzen für alle gängigen Futterarten geeignet
- inkl. 200 cm Anschlusskabel für einfachen Anschluss an die SmartCoop Steuerung
- 2 m oder 4 m Verlängerungskabel (70631, 70632) erhältlich
- Steuerung (70600) erforderlich
- ausschließlich für dein Einsatz mit dem SmartCoop Futterautomaten (70660) geeignet
- Gehäusematerial: Kunststoff



Art. 70660  
S. 25



Art. Nr.	€
70662	119,00

Art. Nr.	Beschreibung	Länge	€
70631	Verlängerungskabel	2 m	7,99
70632	Verlängerungskabel	4 m	9,99



## SmartCoop Tränkeheizung mit Füllstandssensor

- Zubehör für Geflügeltränken zur Füllstands- und Temperaturkontrolle
- Füllstandssensor erkennt zu niedrigen Wasserstand und gibt Signal an Steuerung weiter
- integrierter Temperatursensor zur Kontrolle der Wassertemperatur
- Tränkeheizung verhindert das Einfrieren des Tränkewassers um das Heizelement
- inkl. 200 cm Anschlusskabel für einfachen Anschluss an die SmartCoop Steuerung
- 2 m oder 4 m Verlängerungskabel (70633, 70634) erhältlich
- Steuerung (70600) erforderlich
- für SmartCoop Geflügeltränke (70651) und andere Geflügeltränken geeignet
- Gehäusematerial: Kunststoff



Art. 70651  
S. 13



Art. Nr.	€
70652	69,99

Art. Nr.	Beschreibung	Länge	€
70633	Verlängerungskabel	2 m	8,99
70634	Verlängerungskabel	4 m	11,99



## Solar-Set

- inkl. Laderegler
- zum direkten Anschluss an eine 12 Volt Batterie (z. B. 442064)
- 2 m Solarkabel für flexible Installation
- inkl. 2 m Batterieanschlusskabel (70618)
- optionales Verlängerungskabel-Set (441600) erhältlich, für größere Distanz zwischen Modul und Batterie
- Montage an Spiral-Erd-/Halteanker (442382) oder mittels Montageset (442386) an Metallbox (44656, 44650) möglich

70601:

- inkl. zwei Edelstahl-Horizontalstreben
- geeignet für mobile Stromversorgung, z. B. für SmartCoop System oder IPCam 360 SIM-FHD



Art. Nr.	Leistung Solarmodul	Breite	Höhe	Tiefe	€
70601	100 W	66,4 cm	100 cm	3,5 cm	349,00

Art. Nr.	Beschreibung	Farbe	Länge	Breite	Höhe	Gewicht	Kapazität Akku	BE	Stück / VE	€
441600	Verlängerungskabel-Set		5 m					1 Pack	2 / Pack	36,99
442382	Spiral-Erd-/Halteanker				120 cm	8 kg				64,99
442386	Metallbox-Montageset									52,99
70618	Batterieanschlusskabel		2 m							17,99
70619	Batterieanschlusskabel		8 m							34,99



### Der Hühnerstall

- Holz, Kunststoff oder ECO-Recyclingmaterial
- Mit oder ohne Freilauffläche
- Isoliert und beheizbar

### Das Legenest

- Saubere und ruhige Umgebung zum Legen der Eier
- 1 Legenest für max. 5 Hühner
- Zum Einstreuen oder mit Abrollmechanismus für die Eier (geneigter Boden)

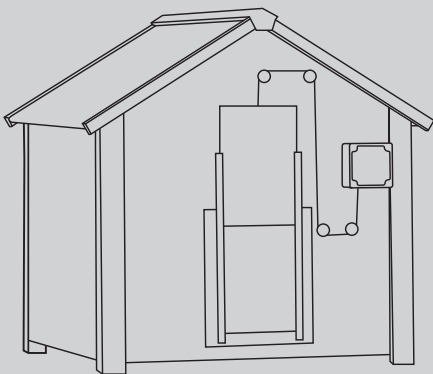
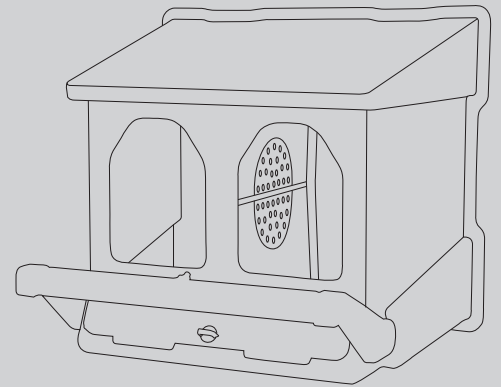

### Automatische Hühnertür

- Automatisches Öffnen und Schließen der Hühnertür
- Tageslichtabhängige und / oder zeitabhängige Steuerung
- Erleichtert den Alltag!

# GEFLÜGELSTÄLLE UND ZUBEHÖR

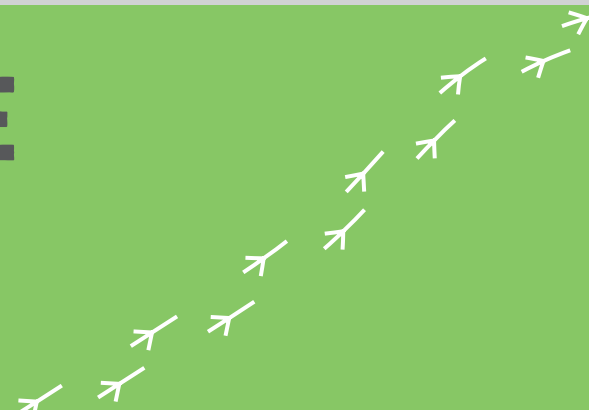

## Automatische Hühnertür Duo Pro

Neuheit

NEW

Die automatische Steuerung für Hühnertüren bietet zuverlässigen Schutz vor nachtaktiven Raubtieren. Sie ermöglicht das tageslicht- oder uhrzeitabhängige Öffnen und Schließen von Hühnerklappen und kann mit Batterien oder über einen Netzanschluss betrieben werden.

- Steuerung für vollautomatisches, tageslicht- und uhrzeitabhängiges Öffnen und Schließen von Hühnertüren (bis 2,5 kg)
- sicherer Mechanismus, der den Geflügelstall vor nachtaktiven Raubtieren (Fuchs, Marder, etc.) schützt
- tageslichtabhängige Steuerung: der integrierte Lichtsensor im Gehäuse ermittelt die aktuelle Tageshelligkeit und passt die Öffnungs- und Schließzeit den natürlichen Lichtverhältnissen an
- zeitabhängige Steuerung: feste Öffnungs- und Schließzeiten für gleichbleibende Tagesabläufe
- manuelle Steuerung am Gerät oder über angeschlossenen optionalen externen Taster (70565) möglich
- das benutzerfreundliche Design und das große, beleuchtete Display gewährleisten eine einfache, werkzeuglose Installation und eine unkomplizierte Programmierung
- optionaler externer Lichtsensor (70554) mit 1 m Kabellänge ermöglicht die Montage der Steuerung im Innenbereich
- kein ungewolltes Öffnen durch Blitze oder kurzzeitige Helligkeit dank zeitlich verzögerter Reaktion des Lichtsensors
- erhöhte Sicherheit durch automatische Abschaltung des Motors bei Überlastung und Stoppfunktion bei Widerstand mit anschließender Fortsetzung des Schließvorgangs
- einstellbarer Wochenendmodus: individuelle Öffnungszeiten der Tür am Wochenende frei wählbar
- Batteriebetrieb (4 x AA Mignon im Lieferumfang enthalten) oder Netzbetrieb möglich
- Solar-Akku-Set (70556) für autarke Stromversorgung separat erhältlich

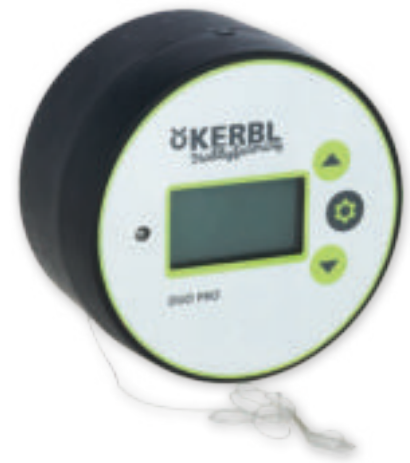

Art. 70527 und 70580 sind geeignet für die Haltung zu Erwerbszwecken gemäß TierSchNutztV (Zugangsöffnung mind. 40 x 35 cm)



Lieferumfang: 1 x Steuerung, 4 x AA Mignon-Batterien, 1 x Bedienungsanleitung

Art. Nr.	Beschreibung	Breite	Höhe	Durchmesser	Farbe	Größe	€
70520	Steuerung		7,5 cm	12 cm	grau / grün		94,99
70525	inkl. Schiebetür 70560	220 mm	330 mm		grau / grün	S	115,00
70526	inkl. Schiebetür 70570	300 mm	400 mm		grau / grün	M	119,00
70527	inkl. Schiebetür 70580	430 mm	400 mm		grau / grün	L	129,00

Art. Nr.	Beschreibung	Farbe	Größe	Material	Länge	Breite	Höhe	Ø	BE	Stück / VE	€
70560	Schiebetür inkl. Führungsschienen		S	Aluminium		220 mm	330 mm				19,99
70570	Schiebetür inkl. Führungsschienen		M	Aluminium		300 mm	400 mm				24,99
70580	Schiebetür inkl. Führungsschienen		L	Aluminium		430 mm	400 mm				29,99
70551	Umlenkrollen	grau		Kunststoff				3,5 cm	1 Beutel	4 / Beutel	2,99
70552	Ersatzschnur für Hühnertür	weiß			1 m						1,99
70553	Netzteil	schwarz		Kunststoff	5,5 cm	3,5 cm	6,5 cm				15,99
70554	Externer Lichtsensor	schwarz		Kunststoff	1 m						5,99
70558	Verlängerungskabel für Lichtsensor	schwarz		Kunststoff	4 m						13,99
70565	Externer Taster	schwarz / grün		Kunststoff	7,5 cm	3,5 cm	2 cm				13,99

## Automatische Hühnertür Duo Smart

Die smarte Steuerung für Hühnertüren sorgt für zuverlässigen Schutz vor nachtaktiven Raubtieren und ermöglicht das automatische Öffnen und Schließen von Klappen oder Schiebern an Geflügelställen abhängig von Tageslicht oder festen Uhrzeiten. Die Bedienung erfolgt bequem über eine App.

- Steuerung für vollautomatisches, tageslicht- und uhrzeitabhängiges Öffnen und Schließen von Hühnertüren (bis 2,5 kg)
- komfortable Bedienung über die Kerbl App über lokales WLAN – Einstellungen sowie das manuelle Öffnen und Schließen lassen sich bequem direkt über das Smartphone steuern, zusätzlich werden relevante Meldungen direkt in der App angezeigt
- sicherer Mechanismus, der den Geflügelstall vor nachtaktiven Raubtieren (Fuchs, Marder, etc.) schützt
- tageslichtabhängige Steuerung: der integrierte Lichtsensor im Gehäuse ermittelt die aktuelle Tageshelligkeit und öffnet und schließt die Tür nach dem eingestellten Helligkeitswert
- zeitabhängige Steuerung: feste Öffnungs- und Schließzeiten für gleichbleibende Tagesabläufe
- manuelle Steuerung über die App oder über angeschlossenen optionalen externen Taster (70565) möglich
- benutzerfreundliches Design ermöglicht eine schnelle Installation und einfache Bedienung
- LED-Kontrollleuchte zeigt den aktuellen Status der Steuerung der automatischen Hühnertür an
- optionaler externer Lichtsensor (70554) mit 1 m Kabellänge ermöglicht die Montage der Steuerung im Innenbereich
- kein ungewolltes Öffnen durch Blitze oder kurzzeitige Helligkeit dank zeitlich verzögerter Reaktion des Lichtsensors
- erhöhte Sicherheit durch automatische Abschaltung des Motors bei Überlastung und Stoppfunktion bei Widerstand mit anschließender Fortsetzung des Schließvorgangs
- einstellbarer Wochenendmodus: individuelle Öffnungszeiten der Tür am Wochenende frei wählbar
- Netzbetrieb erforderlich, Solar-Akku-Set (70556) für autarke Stromversorgung separat erhältlich



Neuheit

NEW



Art. 70524 und 70580 sind geeignet für die Haltung zu Erwerbszwecken gemäß TierSchNutztV (Zugangsöffnung mind. 40 x 35 cm)



Lieferumfang: 1 x Steuerung, 1 x Netzteil, 1 x Bedienungsanleitung

Art. Nr.	Beschreibung	Breite	Höhe	Durchmesser	Farbe	Größe	€
70521	Steuerung		7,5 cm	12 cm	grau / grün		109,00
70522	inkl. Schiebetür 70560	220 mm	330 mm		grau / grün	S	129,00
70523	inkl. Schiebetür 70570	300 mm	400 mm		grau / grün	M	134,00
70524	inkl. Schiebetür 70580	430 mm	400 mm		grau / grün	L	144,00

Art. Nr.	Beschreibung	Farbe	Größe	Material	Länge	Breite	Höhe	Ø	BE	Stück / VE	€
70560	Schiebetür inkl. Führungsschienen		S	Aluminium		220 mm	330 mm				19,99
70570	Schiebetür inkl. Führungsschienen		M	Aluminium		300 mm	400 mm				24,99
70580	Schiebetür inkl. Führungsschienen		L	Aluminium		430 mm	400 mm				29,99
70551	Umlenkrollen	grau		Kunststoff				3,5 cm	1 Beutel	4 / Beutel	2,99
70552	Ersatzschnur für Hühnertür	weiß			1 m						1,99
70553	Netzteil	schwarz		Kunststoff	5,5 cm	3,5 cm	6,5 cm				15,99
70554	Externer Lichtsensor	schwarz		Kunststoff	1 m						5,99
70558	Verlängerungskabel für Lichtsensor	schwarz		Kunststoff	4 m						13,99
70565	Externer Taster	schwarz / grün		Kunststoff	7,5 cm	3,5 cm	2 cm				13,99

## Automatische Hühnertür Komplettsset

Die automatische Hühnertür schützt Geflügelställe zuverlässig vor nachtaktiven Raubtieren und öffnet sowie schließt sich je nach Tageslicht oder Uhrzeit ganz von selbst. Je nach Modell erfolgt die Steuerung komfortabel über Display und Taster oder besonders smart per App über das lokale WLAN.

- automatisches tageslicht- und uhrzeitabhängiges Öffnen und Schließen der Hühnertür zum Schutz vor nachtaktiven Raubtieren
- integrierte Selbstverriegelung verhindert ungewolltes Öffnen der Tür von außen und schützt vor Eindringlingen
- zeitabhängige Steuerung: feste Öffnungs- und Schließzeiten für gleichbleibende Tagesabläufe
- tageslichtabhängige Steuerung: der integrierte Lichtsensor im Gehäuse ermittelt die aktuelle Tageshelligkeit und öffnet und schließt die Tür nach dem eingestellten Helligkeitswert
- sehr einfache Handhabung und Montage, da Steuerung bereits an Tür montiert ist
- kompakte Bauweise ermöglicht auch das Anbringen an niedrigen Geflügelställen
- optionaler externer Lichtsensor (70554) mit 1 m Kabellänge ermöglicht die Montage der Steuerung im Innenbereich
- kein ungewolltes Öffnen durch Blitze oder kurzzeitige Helligkeit dank zeitlich verzögerter Reaktion des Lichtsensors
- erhöhte Sicherheit durch automatische Abschaltung des Motors bei Überlastung und Stoppfunktion bei Widerstand mit anschließender Fortsetzung des Schließvorgangs
- einstellbarer Wochenendmodus: individuelle Öffnungszeiten der Tür am Wochenende frei wählbar
- Solar-Akku-Set (Art. 70556) und Anschlusskabel für Auto-/Weidezaunbatterie (Art. 70557) für autarke Stromversorgung separat erhältlich

70530, 70530-ROSE, 70532: Automatische Hühnertür Duo Pro Plus

- großes, beleuchtetes Display mit komfortabler Tastenbedienung
- manuelle Steuerung direkt am Gerät oder einem optionalen externen Taster (70565)
- flexibler Betrieb: wahlweise mit Netzteil oder mit 4 x AA-Mignon-Batterien (im Lieferumfang enthalten)
- Lieferumfang: 1 x Steuerung, 1 x Aluschieber, 4 x AA-Mignon-Batterien, 1 x Bedienungsanleitung

70531, 70531-ROSE, 70533: Automatische Hühnertür Duo Smart Plus

- bequeme Steuerung per App über lokales WLAN – Einstellungen, Meldungen sowie manuelles Öffnen und Schließen direkt vom Smartphone aus
- manuelle Bedienung wahlweise über die App oder einen optionalen externen Taster (70565)
- Betrieb ausschließlich über Netzanschluss möglich
- Lieferumfang: 1 x Steuerung, 1 x Aluschieber, 1 x Netzteil, 1 x Bedienungsanleitung

Art. 70532 und 70533 sind geeignet für die Haltung zu Erwerbszwecken gemäß TierSchNutzV (Zugangsöffnung mind. 40 x 35 cm)



Art. Nr.	Beschreibung	Breite	Höhe	Farbe	Türmaße geöffnet (B x H)	Maße Zugangsöffnung (B x H)	Größe	€
70530	Duo Pro Plus	32,5 cm	47 cm	grau	32,5 x 58 cm	28,5 x 25 cm	S	134,00
70531	Duo Smart Plus	32,5 cm	47 cm	grau	32,5 x 58 cm	28,5 x 25 cm	S	149,00
70530-ROSE	Duo Pro Plus	32,5 cm	47 cm	rosé	32,5 x 58 cm	28,5 x 25 cm	S	134,00
70531-ROSE	Duo Smart Plus	32,5 cm	47 cm	rosé	32,5 x 58 cm	28,5 x 25 cm	S	149,00
70532	Duo Pro Plus	44 cm	56 cm	grau	44 x 79 cm	40 x 36 cm	L	149,00
70533	Duo Smart Plus	44 cm	56 cm	grau	44 x 79 cm	40 x 36 cm	L	159,00

Art. Nr.	Beschreibung	Farbe	Material	Länge	Breite	Höhe	€
70552	Ersatzschnur für Hühnertür	weiß		1 m			1,99
70553	Netzteil	schwarz	Kunststoff	5,5 cm	3,5 cm	6,5 cm	15,99
70554	Externer Lichtsensor	schwarz	Kunststoff	1 m			5,99
70558	Verlängerungskabel für Lichtsensor	schwarz	Kunststoff	4 m			13,99
70565	Externer Taster	schwarz / grün	Kunststoff	7,5 cm	3,5 cm	2 cm	13,99

## Automatische Hühnertür Komplettsset EasyProtect

Die Hühnertür Easy Protect bietet effektiven Schutz für Hühnerställe dank uhrzeit- bzw. tageslicht-abhängiger Steuerung. Sie kann sowohl über einen Stromanschluss als auch mit Batterien betrieben werden, bietet dadurch maximale Flexibilität und ist dank ihrer kompakten Bauweise auch für kleine Ställe geeignet.

- automatisches tageslicht- und uhrzeitabhängiges Öffnen und Schließen der Hühnertür zum Schutz vor nachtaktiven Raubtieren
- integrierte Selbstverriegelung verhindert ungewolltes Öffnen der Tür von außen und schützt vor Eindringlingen
- Lichtsensor mit 1-Meter-Kabel ermöglicht Montage der Steuerung im Innenbereich
- manuelle Steuerung am Gerät oder über angeschlossenen optionalen externen Taster (70565) möglich
- sehr einfache Handhabung und Montage, da Steuerung bereits an Tür montiert
- kompakte Bauweise ermöglicht auch das Anbringen an niedrigen Geflügelställen
- kein ungewolltes Öffnen durch Blitze oder kurzzeitige Helligkeit dank zeitlich verzögerter Reaktion des Lichtsensors
- erhöhte Sicherheit durch automatische Abschaltung des Motors bei Überlastung und Stoppfunktion bei Widerstand mit anschließender Fortsetzung des Schließvorgangs
- Batteriebetrieb (4x AA Mignon im Lieferumfang enthalten) oder Netzbetrieb möglich
- Solar-Akku-Set (Art. 70556) und Anschlusskabel für Auto-/Weidezaunbatterie (Art. 70557) für autarke Stromversorgung separat erhältlich
- 70590: geeignet für Geflügelställe 82807, 81702, 82827, 82844, 81713, 81731

70590, 70590-ROSE:

- Abmessungen: Breite 32,5 cm x Höhe 58 cm (geöffnet)

- Maße Zugangsöffnung: Breite 28,5 cm x Höhe 25 cm

70592:

- Abmessungen: Breite 44 cm x Höhe 79 cm (geöffnet)

- Maße Zugangsöffnung: Breite 40 cm x Höhe 36 cm



Lieferumfang:

1 x Steuerung EasyProtect mit integriertem Motor und Seilzug, 1 x Aluschiebetür, 1 x 230 Volt Netzteil, 4 x AA Mignon-Batterien, 1 x Lichtsensor, 1 x Montageschrauben, 1 x Bedienungsanleitung

Art. Nr.	Farbe	€
70590	grau	139,00
70590-ROSE	rosé	139,00
70592	grau	149,00



70590, 70590-ROSE



70592

Art. Nr.	Beschreibung	Farbe	Länge	€
70552	Ersatzschnur für Hühnertür	weiß		1,99
70553	Netzteil	schwarz		15,99
70554	Externer Lichtsensor			5,99
70558	Verlängerungskabel für Lichtsensor		4 m	13,99
70565	Externer Taster für Automatische Hühnertür			13,99

## Automatische Hühnertür

Mit der automatischen Steuerung können an Geflügelställen die Klappen oder Schieber automatisch geöffnet und geschlossen werden. Die automatische Hühnertür verfügt über mehrere Funktionen zum Öffnen/Schließen des Schiebers:

- tageslichtabhängige Steuerung mit Lichtsensor
- zeitabhängige Steuerung, es kann zwischen Wochentagen und Wochenendtagen unterschieden werden
- manuelle Steuerung am Gerät oder über angeschlossenen optionalen externen Taster (70565) möglich
- 230 Volt Netz- oder Batteriebetrieb (4 x AA Mignon)
- für Hühnerklappen/-türen/-schieber von 0,5 kg bis 2,5 kg
- max. Hubhöhe: 60 cm
- 3 Jahre Garantie

Art. 70545 und Art. 70580 sind geeignet für die Haltung zu Erwerbszwecken gemäß TierschNutztV (Zugangsöffnungen mind. 40 x 35 cm)

### Sicherheitsfunktionen:

- Durch eine zeitliche Verzögerung des Lichtsignals kann ein ungewolltes Öffnen bei Blitzen oder kurzzeitiger Helligkeit verhindert werden.
- Stößt der Schieber während des Schließens auf Widerstand durch ein Tier, wird der Vorgang gestoppt und anschließend fortgesetzt.
- Das Gerät schaltet bei Überlastung des Motors automatisch ab.

3 Jahre Garantie



TV

70550



70551



70553



70565



70560  
70570  
70580



70554



**Lieferumfang Art. 70550:** Steuerung mit integriertem Motor und Seilzug, Netzteil, 4 x AA Mignon-Batterien, Lichtsensor, 4 Umlenkrollen, Bedienungsanleitung

**Lieferumfang Komplett-Sets (Art. 70545, 70546, 70547):** wie Art. 70550, zusätzlich Schiebetür mit Führungsschienen

Es ist sowohl Batterie- als auch Netzbetrieb möglich. Solar-Akku-Set (Art. Nr. 70556) und Anschlusskabel für Auto-/Weidezaunbatterie (Art. Nr. 70557) optional als Zubehör erhältlich

Art. Nr.	Beschreibung	Größe	€
70547	Komplett-Set inkl. Schiebetür 220 x 330 mm	S	115,00
70546	Komplett-Set inkl. Schiebetür 300 x 400 mm	M	119,00
70545	Komplett-Set inkl. Schiebetür 430 x 400 mm	L	129,00

Art. Nr.	Beschreibung	Farbe	Größe	Material	Länge	Breite	Höhe	Ø	BE	Stück / VE	€
70550	Automatische Steuerung für Hühnertür										99,99
70560	Schiebetür inkl. Führungsschienen		S	Aluminium		220 mm	330 mm				19,99
70570	Schiebetür inkl. Führungsschienen		M	Aluminium		300 mm	400 mm				24,99
70580	Schiebetür inkl. Führungsschienen		L	Aluminium		430 mm	400 mm				29,99
70551	Umlenkrollen	grau		Kunststoff				3,5 cm	1 Beutel	4 / Beutel	2,99
70554	Externer Lichtsensor	schwarz		Kunststoff	1 m						5,99
70553	Netzteil	schwarz		Kunststoff	5,5 cm	3,5 cm	6,5 cm				15,99
70558	Verlängerungskabel für Lichtsensor	schwarz		Kunststoff	4 m						13,99
70552	Ersatzschnur für Hühnertür	weiß			1 m						1,99
70565	Externer Taster	schwarz / grün		Kunststoff	7,5 cm	3,5 cm	2 cm				13,99

## Externer Taster für Automatische Hühnertür

- externer Taster zur manuellen Bedienung der Automatischen Hühnertür (70550, 70540, 70590)
- ermöglicht Öffnen und Schließen aus der Ferne
- Kabellänge: 5 m

Art. Nr.	€
70565	13,99



## Selbstverriegelung für Schiebetür

Keine Chance für Fuchs, Waschbär und Co.

- Nachrüstsatz für Schiebetüren (Art. Nr. 70560, 70570, 70580)
- wird die Tür nicht über den Seilzug angehoben, verriegeln die Bolzen mittels Federkraft
- einfache Montage durch Lochplan
- Komplettsatz mit allen benötigten Schrauben
- Hühnertür im Lieferumfang nicht enthalten



Art. Nr.	€
70559	12,99

## Solar-Akku-Set für Automatische Hühnertür

- ermöglicht autarke Stromversorgung von automatischen Hühnertüren (Art. Nr. 70550, 70590)
- bereits 7 Sonnentage pro Jahr reichen für einen ungefährdeten Dauerbetrieb
- Set besteht aus 10 Watt Solarpanel mit wiederaufladbarem Akku
- 5 m Kabel und ein Montagekit ermöglichen variable Installation
- eine LED zeigt an, wenn die Sonneneinstrahlung für den Ladevorgang ausreichend ist
- für den Außenbereich geeignet
- anwendbar ab Version 1.3 der automatischen Hühnertür

Technische Daten	70556
Spannung Gerät	8,5 V
Kapazität Gerät	800 mAh
Leistung Solarmodul	10 W
Spannung Akku	3,7 V
Kapazität Akku	2.200 mAh
Akkutechnologie	LiPo
Gewicht	1,18 kg
Schutzart	IP65



Art. Nr.	Leistung Solarmodul	Länge	Breite	Höhe	€
70556	10 W	34,7 cm	23,5 cm	1,7 cm	57,99

Art. Nr.	Beschreibung	€
70563	Lithium-Ionen Akku	9,99

## Anschlusskabel für Auto-/ Weidezaunbatterie

- mit allen Batteriegeräten von Kerbl/AKO/Corral bzw. Standardautobatterien kompatibel
- mit 2 A-Sicherung für Überspannungsschutz
- eine Batteriekapazität von 1 Ah = 1.000 mAh entspricht einer Laufzeit von ca. 1 Jahr (ohne Berücksichtigung von typischen Selbstentladungseffekten bei Batteriespeichern)
- Hohlstecker 5,5 x 2,1 mm

Technische Daten	70557
Spannung	12 V DC
Sicherung	2 A
Kabellänge	3 m

Art. Nr.	Länge	€
70557	3 m	14,99



## Mobile Coop

aus Kunststoff

Der innovative Mobile Coop kombiniert wichtige Tierwohlstandards mit ansprechender Optik und verbesserter Ergonomie für den Tierhalter. Die robuste Verfahrenheit ermöglicht eine flexible und tierartgerechte Hühnerhaltung auf Grünflächen.

- sehr robust und langlebig
- inkl. integriertem Legenest und abgerundeter Sitzstange
- Kotwanne kann zum Reinigen leicht und schnell über eine Seitenöffnung herausgezogen werden
- inkl. Hühnerleiter
- extra Öffnung des Legenests ermöglicht schnelle Eientnahme
- Tür mit großem Fenster sorgt für Helligkeit im Stall und garantiert einen gesunden Tag-Nacht-Rhythmus
- sichere Türverriegelung schützt vor unerwünschten Gästen (z. B. Marder, Fuchs, Waschbär)
- sehr stabiles Metallgestell mit zwei Rädern und Griff an der Seite zum Anheben und einfachen Verfahren
- einfache Innenreinigung mit z. B. Besen oder Gartenschlauch. Kot läuft über eine Öffnung am Innenboden ab
- einfache Montage durch fest montierte Gewindeeinsätze
- mit hochwertigen, langlebigen Schrauben und Beschlägen
- glatte Oberflächen erschweren der roten Vogelmilbe das Einnisten
- isolierende Wirkung durch doppelwandige Elemente (kühl im Sommer, warm im Winter)
- Lieferung erfolgt zerlegt in 2 Kartons
- Material: Kunststoff

vermindertes  
Milbenrisiko!



SmartCoop kompatibel: Der Mobile Coop ist für die SmartCoop-Stallautomation vorbereitet.

Art. Nr.	Farbe	Länge	Breite	Höhe	€
81737	grün / weiß	119 cm	96 cm	162 cm	1.049,00

TV

## Mobile Coop

aus Holz

Der innovative Mobile Coop kombiniert wichtige Tierwohlstandards mit ansprechender Optik und verbesserter Ergonomie für den Tierhalter. Die robuste Verfahrereinheit ermöglicht eine flexible und tierartgerechte Hühnerhaltung auf Grünflächen.

- sehr robust und langlebig
- hochwertiges Edelstahldach
- inkl. integriertem Legenest und abgerundeter Sitzstange
- inkl. Kotwanne unter der Sitzstange
- inkl. Hühnerleiter
- Tür mit großem Fenster sorgt für Helligkeit im Stall und garantiert einen gesunden Tag-Nacht-Rhythmus
- sichere Türverriegelung schützt vor unerwünschten Gästen (z. B. Marder, Fuchs, Waschbär)
- sehr stabiles Metallgestell mit zwei Rädern und Griff an der Seite zum Anheben und einfachen Verfahren
- einfache Innenreinigung mit z. B. Besen oder Gartenschlauch. Kot läuft über eine Öffnung am Innenboden ab
- mit hochwertigen, langlebigen Schrauben und Beschlägen
- glatte Oberflächen erschweren der roten Vogelmilbe das Einnisten
- Lieferung erfolgt zerlegt in 3 Kartons

vermindertes Milben-  
risiko!



SmartCoop kompatibel: Der Mobile Coop ist für die SmartCoop-Stallautomation vorbereitet.

Art. Nr.	Länge	Breite	Höhe	€
81738	113 cm	92 cm	138 cm	699,00

## Hühnerhaus Tower

- aus robustem, wetterbeständigem Holz gefertigt
- Bitumendach zum Schutz vor Wind und Wetter
- inkl. höhenverstellbare Kunststofffüße zum Schutz vor Nässe
- integrierte Sichtfenster für einen natürlichen Tag- und Nachtrhythmus
- mit 2x Sitzstangen und 2x Legenester ausgestattet
- seitliche Ausgangstüre (30 x 40 cm) zum Anstellen eines Freilaufs oder Hühnernetzes
- praktisches Lüftungsfenster für optimale Luftzirkulation
- leichte Reinigung durch komplett zu öffnende Frontseite (Doppeltür) und herausziehbare Kotwanne
- dank der Doppeltür ist jede Ecke des Stalles einfach und schnell zugänglich
- für bis zu 10 Hühnern geeignet
- vorgerüstet zur Montage der SmartCoop-Tränke (70651) und des SmartCoop-Futterautomaten (70660)
- Montagezubehör im Lieferumfang enthalten
- inkl. Aufbauanleitung, einfache Montage
- Lieferung erfolgt zerlegt im Karton
- Material: Holz mit Holzschutzfarbe lasiert (auf Wasserbasis)

- Passende automatische Hühnertüren: EasyProtect 70590, 70590-ROSE und 70592 sowie die automatischen Türen 70546 und 70545



Art. Nr.	Länge	Breite	Höhe	€
81750	109 cm	75 cm	167 cm	329,00

## Freilaufgehege Space

- langlebig, wetterbeständig und stabil dank robustem Metall
- große, doppelt abschließbare Eingangstüre (49 x 132 cm) zum schnellen Ein- und Aussteigen
- doppelter Türverschluss sorgt für eine hohe Sicherheit
- stabiler Stand und Fixierung durch U-Haken
- komplette Überdachung des Geheges sorgt für ausreichend Schatten und Schutz vor Regen
- bietet Hühnern viel Platz zum Scharren, Picken und Bewegen
- auch für weitere Kleintiere (Gänse etc.) passend
- vielseitig einsetzbar und leicht zum Versetzen
- Montagezubehör im Lieferumfang enthalten
- Lieferung erfolgt zerlegt in 2 Kartons
- Material: Metall pulverbeschichtet



Art. Nr.	Farbe	Länge	Breite	Höhe	Gitterabstand	€
81758	schwarz	243 cm	127 cm	184 cm	5 cm	259,00

## Hühnerhaus

- exklusives Hühnerhaus in stabiler Ausführung
- hochwertiges Gitter
- 6 Türen einzeln zu öffnen und verriegelbar
- Produktmaße ohne Dach: 203 x 102,50 cm
- Böden kunststoffbeschichtet
- 2 Etagen mit Treppe verbunden
- 2 Schiebetüren zum Gehege
- wetterfestes Bitumendach
- Zubehör: 3 Legenester pro Etage, mit Zugriffsmöglichkeit von außen, Ausgehrampe, 2 Holzstanzungen im Gehege mit kunststoffbeschichtetem Kotbrett
- inkl. Aufbauanleitung und DVD, einfache Montage durch Stecksystem
- Lieferung erfolgt zerlegt in 3 Kartons
- Material: Holz mit Holzschutzfarbe lasiert



TV

Art. Nr.	Länge	Breite	Höhe	€
82806	222 cm	115 cm	200 cm	629,00

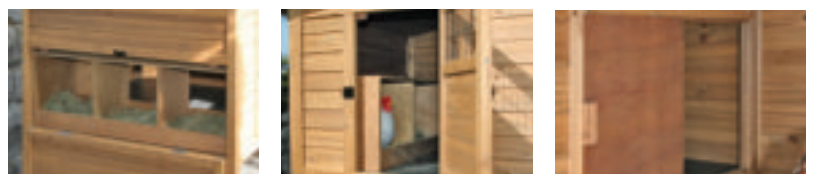

## Hühnerstall Bonny

mit Metallrahmen am Boden

- mit Schiebefenster für variable Luftzirkulation
- Metallrahmen am Boden schützt vor Feuchtigkeit und Verfall des Holzes
- erhöhte Sicherheit durch zusätzliche Verschlüsse pro Türe
- Absperrmöglichkeit zwischen dem Freilaufgehege und dem Ruheplatz
- Maße Ruheplatz: 67 x 56 cm
- inkl. 2 Legenestern und 2 Sitzstangen
- stabile Ausführung
- 5 cm hohe Kunststoffwanne zum Herausziehen erleichtert die Reinigung
- wetterfestes Bitumendach
- inkl. Aufbauanleitung, einfache Montage
- Lieferung erfolgt zerlegt im Karton
- Material: Spießtanne mit Holzschutzfarbe lasiert



TV



81732

Art. Nr.	Länge	Breite	Höhe	€
81713	181 cm	65 cm	118 cm	289,00

Art. Nr.	Beschreibung	Farbe	€
70590	Automatische Hühnertür Komplettsset EasyProtect	grau	139,00
81732	Räder Nachrüstset für Hühnerstall Bonny	schwarz / weiß	19,99



## Kleintierstall Fortuna

- inkl. Unterfreilauf und angebautem Gehege
- wetterfestes Bitumendach mit Dachfixierung
- mit hochwertigem Gitter
- hohe Kunststoffwanne zum Herausziehen erleichtert die Reinigung
- 4 Türen getrennt voneinander zu öffnen
- einfache Montage durch Stecksystem
- inkl. Aufbauanleitung
- Lieferung erfolgt zerlegt in 2 Kartons
- Material: Spießtanne mit Holzschutzfarbe lasiert



Art. Nr.	Länge	Breite	Höhe	Innenhöhe	Giebelhöhe innen	€
82813	160 cm	80 cm	117 cm	54 cm	60 cm	329,00

## Legenest Fortuna

Das Kerbl Hobbyfarming Legenest Fortuna aus hochwertigem Holz ergänzt den Kleintierstall Fortuna (82813) ideal. Mit integriertem Anbau und Sitzstangen bietet es Hühnern einen geschützten, komfortablen Platz zum Eierlegen.

- bestehend aus Anbau und Sitzstangen
- passend zum Kleintierstall 82813
- inkl. Aufbauanleitung, einfache Montage
- Lieferung erfolgt zerlegt im Karton
- Material: Holz



Art. Nr.	Länge	Breite	Höhe	€
82814	41 cm	63 cm	41 cm	62,99

## ECO-Kunststoffstall Barney

Der Kerbl Hobbyfarming ECO-Kunststoffstall Barney ist die nachhaltige Lösung für Hühnerhaltung - wetterfest, hygienisch & pflegeleicht. Mit 2 Legenestern, Sitzstangen, Schiebefenster und aufklappbarem Dach – stabil, langlebig und umweltfreundlich.

- inkl. 2 Legenestern und zwei Sitzstangen
- mit Schiebefenster für variable Luftzirkulation
- verlängerte Füße für bessere Bodenbelüftung
- aufklappbares Dach mit Fixierung
- 2 Türen getrennt zu öffnen
- einfache Montage durch vorgebohrte Löcher und Gewinde
- inkl. Aufbauanleitung
- Lieferung erfolgt zerlegt im Karton

### Materialeigenschaften:

- aus ECO-Recyclingmaterial, 60 % Kunststoff / 40 % Holz • wasserdicht
- geruchsneutral • wartungsfrei • gute Isolierung • UV- und wetterbeständig (4-Seasons) • schwer entflammbar • einfache und schnelle Reinigung • glatte, hautfreundliche und feste Oberflächen • umweltfreundlich in der Herstellung
- kein Verfaulen möglich



Art. Nr.	Länge	Breite	Höhe	€
81731	137 cm	73 cm	83 cm	315,00

Art. Nr.	Beschreibung	Farbe	€
70590	Automatische Hühnertür Komplettset EasyProtect	grau	139,00



## Thermo-Hühnerstall No Frost

### beheizbar

- Temperaturregelung durch integriertes Thermostat (Schaltung zwischen ca. 6 und 13 Grad Raumtemperatur)
- in der Bodenfläche eingebaute Heizschlangen halten den Innenraum frostfrei
- sicherer 24 Volt Betrieb
- mit Trafo für den Anschluss an 230 Volt Stromversorgung
- doppelwandige Bauweise mit Isolierung (Wandstärke 3,5 cm)
- Bodenoberfläche verzinkt für Haltbarkeit und leichte Reinigung
- auch bestens für die Aufzucht geeignet
- inkl. Legenest und drei Sitzstangen
- mit Schiebefenster für variable Luftzirkulation
- hochwertige Verarbeitung mit Holzschutzfarbe auf Wasserbasis lasiert
- aufklappbares Bitumendach mit Dachfixierung
- inkl. Aufbauanleitung, einfache Montage
- Lieferung erfolgt zerlegt in 2 Kartons

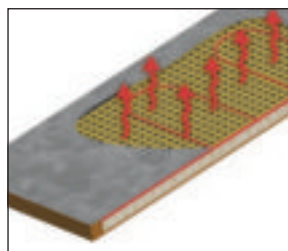

Querschnitt Bodenheizung

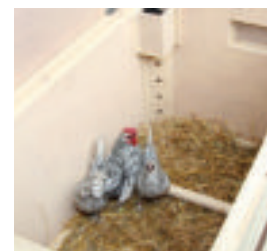

Art. Nr.	Farbe	Länge	Breite	Höhe	€
82844	braun / natur	146 cm	74 cm	82 cm	419,00

Art. Nr.	Beschreibung	€
70590	Automatische Hühnertür Komplettset EasyProtect	139,00

## Hühnerstall Florentina

- hochwertiger Hühnerstall in stabiler Ausführung • verlängerte Füße für bessere Bodenbelüftung • aufklappbares Bitumendach mit Dachfixierung • inkl. Anbau mit 2 Legenestern und Sitzstangen • mit Schiebefenster für variable Luftzirkulation • inkl. Aufbauanleitung, einfache Montage • Lieferung erfolgt zerlegt im Karton • Material: Spießtanne mit Holzschutzfarbe lasiert

Art. Nr.	Länge	Breite	Höhe	€
82827	146 cm	74 cm	80 cm	229,00

Art. Nr.	Beschreibung	Farbe	€
70590	Automatische Hühnertür Komplettsset EasyProtect	grau	139,00



## Hühnerstall Emma

- mit Schiebefenster für variable Luftzirkulation • inkl. erhöhtem Anbau mit 2 Legenestern und Sitzstangen • seitliche Türe passend für Freigehege 82825 • stabile Ausführung • aufklappbares Bitumendach mit Dachfixierung • inkl. Aufbauanleitung, einfache Montage • Lieferung erfolgt zerlegt im Karton • Material: Spießtanne mit Holzschutzfarbe lasiert

Art. Nr.	Farbe	Länge	Breite	Höhe	€
81702	natur	146 cm	74 cm	85 cm	249,00

Art. Nr.	Beschreibung	Farbe	€
70590	Automatische Hühnertür Komplettsset EasyProtect	grau	139,00



## Kleintierstall für Kaninchen oder Hühner

- wetterfestes Bitumendach für optimalen Schutz vor Regen und Sonne • praktisches Dach zum Öffnen mit zusätzlichem Zwischenboden zum Verstauen von Kleinteilen • verlängerte Füße sorgen für bessere Bodenbelüftung und schützen das Holz vor Feuchtigkeit • herausziehbare, verzinkte Wanne erleichtert die Reinigung und sorgt für hygienische Haltung • erweiterbar mit Freilaufgehege (70345) für noch mehr Auslaufmöglichkeiten • optionaler Umrüstsatz (82808) zur flexiblen Nutzung als Hühnerstall erhältlich • gefertigt aus lasiertem Holz mit Holzschutzfarbe für Langlebigkeit und Stabilität • inkl. Aufbauanleitung, einfache Montage • Lieferung erfolgt zerlegt im Karton

TV

Art. Nr.	Länge	Breite	Höhe	Innenhöhe	€
82807	105 cm	100 cm	108 cm	61 cm	279,00

Art. Nr.	Beschreibung	€
70590	Automatische Hühnertür Komplettsset EasyProtect	139,00



## Legenest

- bestehend aus Anbau und Sitzstangen • passend zum Kleintierstall 82807 • inkl. Aufbauanleitung, einfache Montage • Lieferung erfolgt zerlegt im Karton

TV

Art. Nr.	Länge	Breite	Höhe	€
82808	85 cm	37 cm	48 cm	64,99

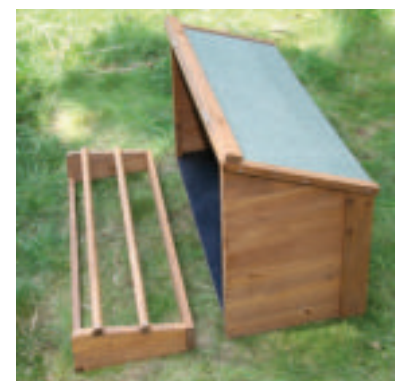

## Enten- und Gänsestall Duck Town

- wetterfestes Bitumendach • verzinkte Wanne, seitlich zum Herausziehen
- inkl. Kunststofffüße zum Schutz vor Nässe • mit Schiebefenster für variable Luftzirkulation
- inkl. Aufbauanleitung, einfache Montage • Lieferung erfolgt zerlegt im Karton • Material: Spießtanne mit Holzschutzfarbe lasiert

Art. Nr.	Länge	Breite	Höhe	€
82809	93 cm	73 cm	67 cm	159,00

Art. Nr.	Beschreibung	€
70590	Automatische Hühnertür Komplettsset EasyProtect	139,00



## Enten- und Gänsestall Duck Town XL

- wetterfestes Bitumendach
- verzinkte Wanne, seitlich zum Herausziehen, erleichtert die Reinigung
- inkl. Kunststofffüße zum Schutz vor Nässe
- mit Schiebefenster für variable Luftzirkulation
- doppelter Verschluss an der Türe, um Fressfeinde fernzuhalten
- Türmaße (B x H): 27 x 40 cm
- Material: Spießtanne mit Holzschutzfarbe lasiert

Neuheit

NEW



Art. Nr.	Länge	Breite	Höhe	€
81739	115 cm	77 cm	67 cm	179,00



## Nesteier

- für Hühner
- zur Anzeige des Legeplatzes und Anregung der Legefreudigkeit



Art. Nr.	Beschreibung	Farbe	Länge	Breite	BE	Stück / VE	€
73002/2	Holz	weiß	7 cm	4 cm	1 Pack	2 / Pack	4,49
73004	Ton	weiß	6 cm	4 cm			1,49
73004/2	Ton	weiß	6 cm	4 cm	1 Pack	2 / Pack	3,59

## Legenest Holz

- bietet Hühnern eine saubere Umgebung zum Legen der Eier
- ideal zum Einstreuen
- klappbare Sitzstange erleichtert den Zugang und ermöglicht das Verschließen des Legenests
- Lüftungslöcher ermöglichen Luftzirkulation und verhindern Kondensation im Inneren
- Nistabteil für bis zu 5 Hühner
- einfache Reinigung durch aufklappbares Dach
- Dachschräge verhindert das Aufsitzen der Hühner
- auch für große und schwere Hühnerrassen geeignet
- Innenmaße Nest: 30 x 29 cm
- auch zur Wandmontage geeignet
- Lieferung erfolgt zerlegt im Karton
- Material: Holz



Art. Nr.	Beschreibung	Länge	Breite	Höhe	€
73149	1 Abteil	51 cm	34 cm	53 cm	43,99

## Legenest

- bietet Hühnern einen sauberen und geschützten Platz zum Legen der Eier
- die zwei Nistabteile eignen sich ideal zum Einstreuen
- ein Nistabteil kann für bis zu 5 Hühner genutzt werden
- einfache Reinigung durch herausnehmbare Einstreuböden
- auch für große und schwere Hühnerrassen bis 2 kg Lebendgewicht geeignet
- Innenmaße Nest: 27 x 31 cm
- einfache Montage ohne Werkzeug dank Stecksystem
- auch zur Wandmontage geeignet
- EU Bio-Richtlinien konform
- inkl. Aufbauanleitung
- Lieferung erfolgt zerlegt im Karton
- Material: Pappelholz unbehandelt



TV

Art. Nr.	Breite	Tiefe	Höhe	€
73005	30 cm		83 cm	47,99

## Legenest

- bietet Hühnern einen sauberen und geschützten Platz zum Legen der Eier
- zum Einstreuen oder, mit optional erhältlicher Nistschale (73147), auch einstreulos nutzbar
- geneigter Boden und verschließbare Entnahmeklappe zum einfachen Einsammeln der Eier
- Eiertank mit großer Kapazität für bis zu 20 Eier
- innenliegende Trennwand teilt das Nest in zwei Abteile, die jeweils für bis zu 5 Hühner genutzt werden können
- klappbare Sitzstange erleichtert den Tieren den Einstieg und ermöglicht nachts das Verschließen des Legenests
- einfach zu reinigen durch glatte Oberflächen
- Dachschräge verhindert das Aufsitzen der Hühner
- auch für große und schwere Hühnerrassen geeignet (Maße pro Nistabteil L x B x H: 35 x 25 x 48 cm)
- auch zur Wandmontage geeignet
- für die Haltung zu Erwerbszwecken gemäß TierschNutzTV (Mindestmaß Legenest: 35 x 25 cm)
- Material: Kunststoff aus Recyclingmaterial



Art. Nr. 73147

- muldenförmige Nistschale bietet optimalen Komfort während der Eiablage
- Eier werden schonend in Richtung Inspektionsklappe geführt



73147

Art. Nr.	Beschreibung	Farbe	Länge	Breite	Höhe	€
73146/1	in Karton-Einzelverpackung	braun	52 cm	59 cm	53 cm	74,99

Art. Nr.	Beschreibung	Farbe	Material	€
73147	Nistschale	braun	Kunststoff aus Recyclingmaterial	14,99



## Legenest

- bietet Hühnern einen sauberen und geschützten Platz zum Legen der Eier
- ein Nistabteil kann für bis zu 5 Hühner genutzt werden
- ideal zum Einstreuen
- Sitzstange erleichtert den Tieren den Einstieg
- gute Luftzirkulation durch seitliche Lüftungsschlitze
- glatte Oberflächen verhindern das Einnisten von Milben und erleichtern die Reinigung
- abgerundete Dachschräge verhindert das Aufsitzen der Hühner
- aus robustem Kunststoff
- auch zur Wandmontage geeignet
- auch für große und schwere Hühnerrassen geeignet



Art. Nr.	Farbe	Länge	Breite	Höhe	€
73163	braun	40 cm	42 cm	51 cm	15,99
73176	rosé	40 cm	42 cm	51 cm	15,99

## Legenest

- bietet Hühnern einen sauberen und geschützten Platz zum Legen der Eier
- ein Nistabteil kann für bis zu 5 Hühner genutzt werden
- ideal zum Einstreuen
- große Öffnung erleichtert den Tieren den Einstieg
- mit nur einem Handgriff zu öffnen und leicht zu entmisten
- glatte Oberflächen verhindern das Einnisten von Milben und erleichtern die Reinigung
- auch für große und schwere Hühnerrassen geeignet
- nicht zur Wandmontage geeignet
- Material: Kunststoff



Art. Nr.	Farbe	Länge	Breite	Höhe	€
73165	braun	52 cm	39 cm	39 cm	14,99

## Legenest 2in1

Legenest aus Kunststoff für bis zu 5 Hühner, als Innenlegenest oder Außenlegenest nutzbar, mit Eierklappe für einfaches Entnehmen und leicht zu reinigen.

- kann als Innenlegenest oder Außenlegenest genutzt werden, abhängig von Montage der Rückwand und Sitzstange
- lässt sich wahlweise an der Wand befestigen oder freistehend am Boden aufstellen
- bietet mit einem Nistabteil Platz für bis zu 5 Hühner, auch für große sowie schwere Hühner geeignet
- Boden lässt sich flach oder schräg einlegen, schräg rollen die Eier schonend in die Auffangschale
- Entnahmeklappe zum einfachen Einsammeln der Eier
- aus Kunststoff gefertigt, leicht zu reinigen
- glatte Oberflächen erschweren das Ansiedeln von Milben
- abgeschrägtes Dach verhindert, dass Hühner auf dem Nest aufsitzen und es verschmutzen
- Lieferung erfolgt zerlegt im Karton

Neuheit

NEW

Made in Italy



Außenlegenest

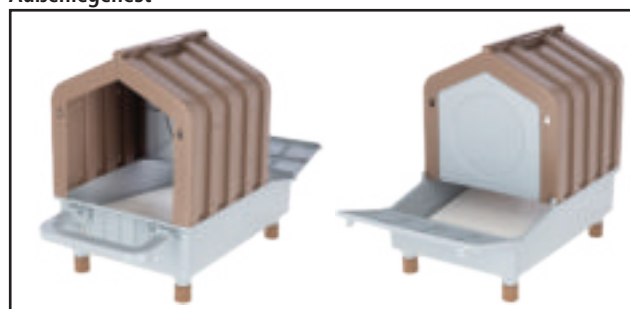

Lieferumfang: 1 x Nest mit Eierklappe, 4 x Füße, 1 x Aufbauanleitung, 1 x Sitzstange

Art. Nr.	Farbe	Länge	Breite	Höhe	€
73209	braun / grau	47 cm	32,5 cm	48 cm	59,99

## Legenest

- bietet Hühnern einen sauberen und geschützten Platz zum Legen der Eier
- ein Nistabteil kann für bis zu 5 Hühner genutzt werden
- Nester mit mehreren Nistabteilen sind durch Trennwände unterteilt
- geneigter Boden führt die Eier schonend in die Auffangschale
- Entnahmeklappe zum einfachen Einsammeln der Eier
- gute Luftzirkulation durch seitliche Lüftungslöcher
- leichte Reinigung durch glatte Oberflächen und herausnehmbaren Kunststoffboden
- auch zur Wandmontage geeignet
- robuste, verzinkte Seitenteile
- unmontiert

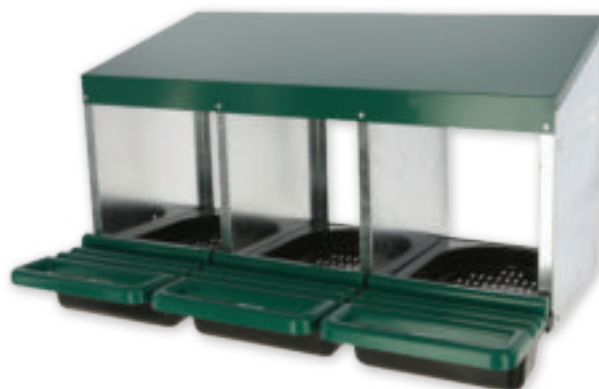

Art. Nr.	Beschreibung	Farbe	Länge	Breite	Höhe	€
73142	1 Abteil	dunkelgrün	26 cm	52 cm	43,5 cm	49,99
73134	2 Abteile	dunkelgrün	53 cm	52 cm	43,5 cm	79,99
73143	3 Abteile	dunkelgrün	79 cm	52 cm	43,5 cm	89,99

## Was du alles über Kaninchen wissen musst

**Kaninchen haben eine Reihe spezieller Bedürfnisse, die du in jedem Fall kennen solltest, damit deine Tiere gesund und munter bleiben und sich bei dir wohl fühlen.**



### Keine Einzelhaltung!

Da Kaninchen und Meerschweinchen sehr gesellige Tiere sind, die in der freien Natur in Gruppen leben, ist es unbedingt notwendig, zwei (oder noch besser mehrere) Tiere anzuschaffen. Ein einzelnes Tier fühlt sich einsam und wird krank. Auch ein Meerschweinchen kann den Sozialkontakt zu Artgenossen nicht ersetzen! Am besten vertragen sich in der Regel weibliche Tiere, die aus demselben Wurf stammen. Da es trotzdem zu Unverträglichkeiten kommen kann, müssen die Tiere am Anfang ganz genau beobachtet werden. Männliche Tiere müssen unbedingt kastriert werden, einerseits um Rankämpfe zu vermeiden und andererseits um unerwünschten Nachwuchs zu verhindern.

Achtung: Die Geschlechtsreife kann bei kleinen Rassen bereits ab der zehnten Lebenswoche eintreten!

### Käfigstandort:

Kaninchen mögen es hell und luftig, vertragen aber keine Hitze. Der Käfig darf deshalb nicht in der prallen Sonne oder in unmittelbarer Nähe eines Heizkörpers aufgestellt werden. Die Wohlfühltemperatur liegt bei 15 bis 22 Grad. Aufsteigende Kälte und Zugluft sind schädlich und können deine Kaninchen krank machen. Außerdem sind Kaninchen als typische Fluchttiere schreckhaft und neigen zu Panikreaktionen, wenn jemand sich von oben über den Käfig beugt. Der Käfig sollte daher in einer Mindesthöhe von 60 cm aufgestellt werden. Obwohl Kaninchen gesellige Tiere sind und sehr zahm werden können, bedeuten Unruhe in Käfignähe (z.B. vorbeigehende Menschen) und Lärm für die Tiere Stress. Der Käfig sollte daher an einer ruhigen Stelle stehen; in der Nähe des Käfigs dürfen sich keine Lärmquellen (z.B. Hi-Fi-Anlagen, Fernsehgeräte oder lärmende Haustiere) befinden.

### Käfigausstattung:

Platz ist aber nicht alles! Kaninchen brauchen eine abwechslungsreiche Käfiglandschaft mit Rückzugsmöglichkeiten (Häuschen) und erhöhten Liegeflächen, auf welchen die Tiere gerne ausgestreckt ruhen. Zusätzlich sollten weitere Versteckmöglichkeiten (z.B. Weidebrücken) angeboten werden, welche die Tiere auch erkunden und benagen können. Deine Kaninchen mögen viel Einstreu, damit sie zumindest ansatzweise graben können. Als Einstreumaterial eignen sich Strohpellets, Maiskolbengranulat oder Hobelspäne. Verwende niemals Katzenstreu! Eine Raufe schützt das Futterheu vor Verunreinigungen. Für Kaninchen sollten nur Heuraufen mit einer Abdeckung verwendet werden, da die Tiere sonst in die Raufe springen und sich verletzen können.

### Platzangebot!

Kaninchen sind sehr aktive und bewegungsfreudige Tiere, die ausreichend Platz benötigen, um sich wohl zu fühlen. Der Käfig/Stall muss daher so groß wie möglich sein. Für zwei Zwergkaninchen (das sind Tiere, die in ausgewachsenem Zustand nicht mehr als ca. 2 kg erreichen) sollte nach Möglichkeit der größte im Handel erhältliche Kleintierkäfig/-stall gewählt werden. Als Alternative besteht auch die Möglichkeit einen zweistöckigen Käfig, bei dem die Stockwerke mit einer Rampe verbunden sind, zu verwenden. Im Handel werden auch Freigehege für drinnen und draußen angeboten, die du an die geöffnete Käfig- bzw. Stalltüre anstellst. Größeren Tieren muss entsprechend mehr Platz angeboten werden. Der Käfig/Stall muss in jedem Fall so hoch sein, dass die Tiere sich aufrichten („Männchen machen“) und erhöhte Liegeflächen nutzen können.

**Alles für Ihr Heimtier/Haustier finden Sie in unserem neuen Kerbl Heimtierkatalog**

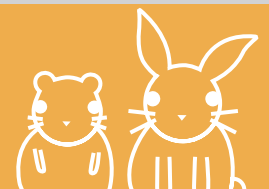

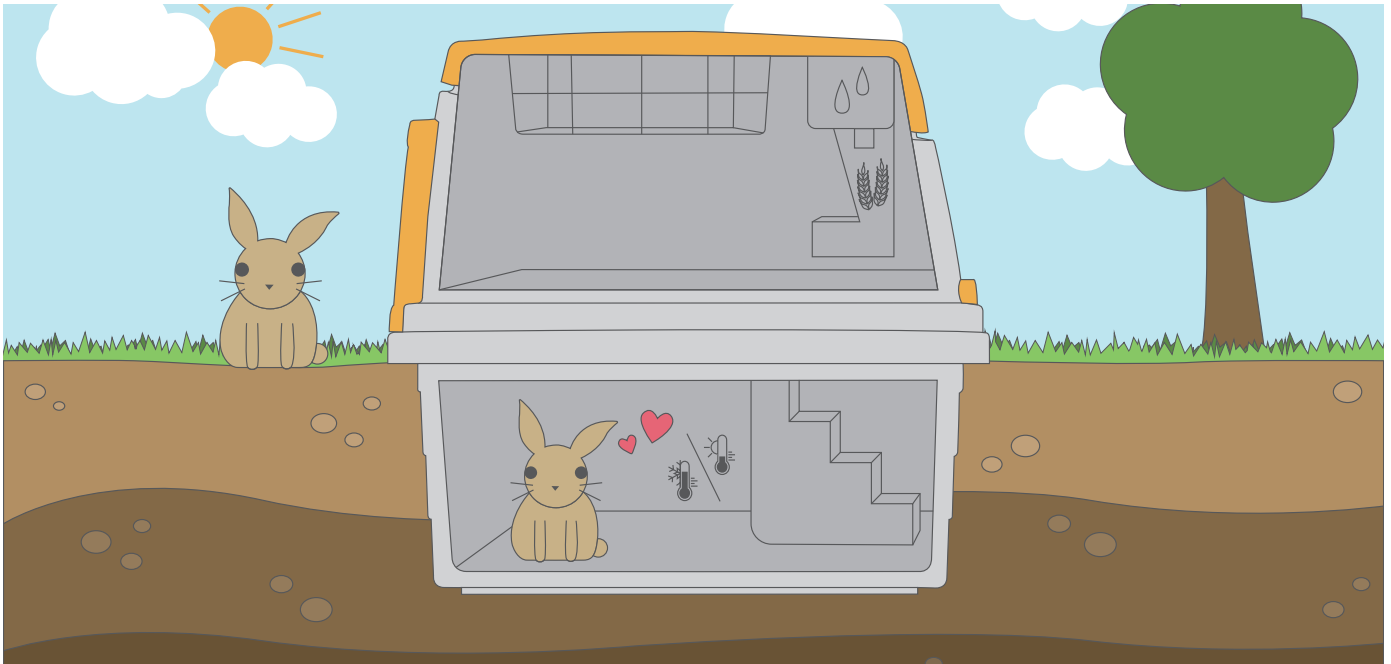

## Kaninchenbau Bunny Base

Mit dem Kaninchenbau Bunny Base geben Sie Ihren Langohren ein perfektes All-Inclusive Zuhause: eine Höhle, wie es ihrer Natur entspricht, mit dem luxuriösen Upgrade einer Trink- und Fressvorrichtung. Von einem solchen Bau können Tiere in freier Wildbahn nur träumen.

- ein perfektes Zuhause für Kaninchen mit unterirdischem Bau
- der unterirdische Teil wird in die Erde eingesetzt und von den Kaninchen als ihr Bau akzeptiert
- zwei Auf-/Abgänge beugen Konkurrenzdruck in der Höhle vor
- ganzjährig angenehmes Klima (der Bau schützt im Sommer vor Hitze und im Winter vor Kälte)
- flexible 4-Wege-Türe (je nach Einstellung können die Tiere nur hinaus, nur hinein, hinaus und hinein oder die Türe bleibt verschlossen)
- mit integrierter Heuraufe, Wasser- und Futterspender - so sind die Kaninchen auch mal über einen längeren Zeitraum ausreichend versorgt
- praktisches 3-in-1-Produkt: Erdbau, Unterschlupf und Transportbox in einem
- herausnehmbare Bodenwanne im Unterbau erleichtert die Reinigung
- zusätzlicher Zwischenboden ermöglicht Nutzung des Oberteils als Unterschlupf an einem anderen Ort oder als Transportbox für unterwegs (z. B. für einen Tierarztbesuch oder die Fahrt zur Ferienunterkunft)
- einfache, schnelle und werkzeuglose Montage und Demontage dank eines durchdachten Steck- und Klicksystems - lediglich das „Buddeln“ eines Erdlochs zum Eingraben des Unterbaus ist erforderlich



Lieferumfang: 1 x Oberteil, 1 x Unterteil (Erdbau), 1 x Tränke (375 ml), 1 x Futterautomat (850 ml), 1 x Heuraufe, 2 x Treppe, 1 x Bodenwanne, 1 x zusätzlicher Zwischenboden ohne Löcher (für den Umbau zur Transportbox oder versetzbaren Tagesunterschlupf)



Art. Nr.	Farbe	Länge	Breite	Höhe	€
81747	grau / orange	58 cm	38,5 cm	55 cm	119,00

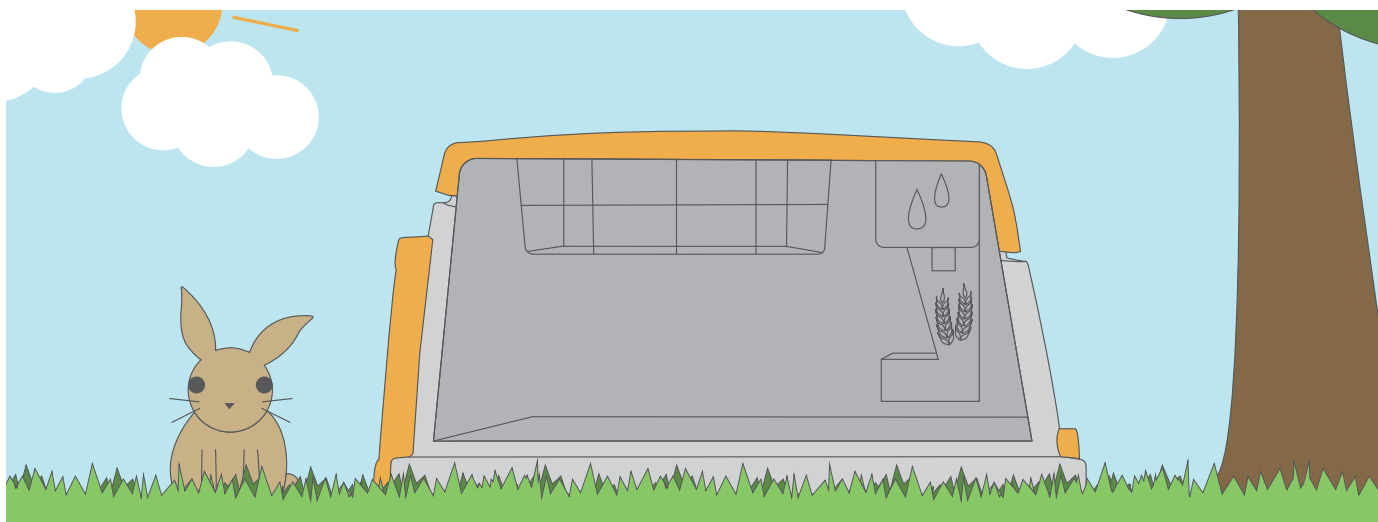

## Kaninchenheim Bunny Base

Das Bunny Base Kaninchenheim bietet Ihren Langohren nicht nur Schutz vor Wind und Wetter, sondern auch noch eine perfekte Versorgung: Die Heuraufe animiert zum Fressen und Spielen, ein Wasser- und Futterspender ermöglichen Ihnen, die Tiere unbesorgt auch mal über einen längeren Zeitraum alleine zu lassen.

- mit integrierter Heuraufe, Wasser- und Futterspender - so sind die Kaninchen auch mal über einen längeren Zeitraum ausreichend versorgt
- flexible 4-Wege-Türe (je nach Einstellung können die Tiere nur hinaus, nur hinein, hinaus und hinein oder die Türe bleibt verschlossen)
- bietet Schutz gegen Sonne, Wind, Regen und Kälte
- praktisches 2-in-1-Produkt: Kaninchenhaus und Transportbox in einem
- einfache, schnelle und werkzeuglose Montage und Demontage dank eines durchdachten Steck- und Klicksystems
- kann mit dem Erweiterungsartikel „Erbau für Kaninchenheim 81748“ zum Kaninchenbau erweitert werden



Lieferumfang: 1 x Oberteil (ohne Erdbau), 1 x Tränke (375 ml), 1 x Futterautomat (850 ml), 1 x Heuraufe, 1 x geschlossener Boden



Art. Nr.	Farbe	Länge	Breite	Höhe	€
81748	grau / orange	58 cm	38 cm	29,5 cm	79,99

## Erbau für Kaninchenheim Bunny Base

Mit dem Erdbau bekommen Ihre Langohren, ihrem natürlichen Verhalten entsprechend, eine unterirdische Höhle, in die sie sich zurückziehen und in der sie spielen können.

- Erweiterung zum Bunny Base Kaninchenheim
- der unterirdische Bau macht das Kaninchenzuhaus perfekt
- der unterirdische Teil wird in die Erde eingesetzt und von den Kaninchen als ihr Bau akzeptiert
- zwei Auf-/Abgänge beugen Konkurrenzdruck in der Höhle vor
- ganzjährig angenehmes Klima (der Bau schützt im Sommer vor Hitze und im Winter vor Kälte)
- herausnehmbare Bodenwanne erleichtert die Reinigung des Erdbaus

Lieferumfang: 1 x Unterteil (Erdbau), 2 x Treppe, 1 x Zwischenboden mit Löcher für Auf- und Abgang

Art. Nr.	Farbe	Länge	Breite	Höhe	€
81749	grau / orange	58 cm	38,5 cm	28,5 cm	69,99



## ECO-Kunststoffstall Samy

Der Kerbl Pet ECO-Kunststoffstall vereint Nachhaltigkeit und Komfort. Aus robustem Recyclingmaterial gefertigt, wetterfest, pflegeleicht und langlebig. Mit praktischer Reinigung, aufklappbarem Dach und Durchschlupf zum Ruhebereich – ideal für Kaninchen und Hasen.

- 2 Türen getrennt zu öffnen
- Durchschlupf zum Ruheraum
- aufklappbares Dach mit Fixierung
- 5 cm hohe Kunststoffwanne zum Herausziehen erleichtert die Reinigung
- einfache Montage durch vorgebohrte Löcher und Gewinde
- inkl. Aufbauanleitung
- Lieferung erfolgt zerlegt im Karton



Materialeigenschaften:

- aus Eco-Recyclingmaterial, 60 % Kunststoff / 40 % Holz • wasserdicht
- geruchsneutral • wartungsfrei • gute Isolierung • UV- und wetterbeständig (4-Seasons) • schwer entflammbar • einfache und schnelle Reinigung • glatte, hautfreundliche und feste Oberflächen • umweltfreundlich in der Herstellung
- kein Verfaulen möglich

Art. Nr.	Farbe	Länge	Breite	Höhe	Innenhöhe	€
81730	weiß / grau	116 cm	57 cm	82 cm	50 cm	279,00

TV



## Nagerstall Tyrol Alpin

- im stylischen Hüttendesign
- Schlafbereich in unterer Etage isoliert (3 cm Wandstärke) und mit Schiebetüre verschließbar
- obere Etage ist über die eingebaute Aufstieghilfe erreichbar
- Balkon dient als Heuraufe
- 5 Türen, getrennt voneinander zu öffnen
- Kunststoffwanne zum Herausziehen erleichtert die Reinigung
- höhenverstellbare Kunststofffüße
- Front mit hochwertigem Gitter
- wetterfestes Bitumendach mit Dachfixierung
- inkl. Aufbauanleitung, einfache Montage durch Stecksystem
- Lieferung erfolgt zerlegt in 2 Kartons
- Material: Holz mit Holzschutzfarbe lasiert

Thermo



Mit einer Lasur auf Wasserbasis angestrichen, welche unbedenklich für die Tiere ist.

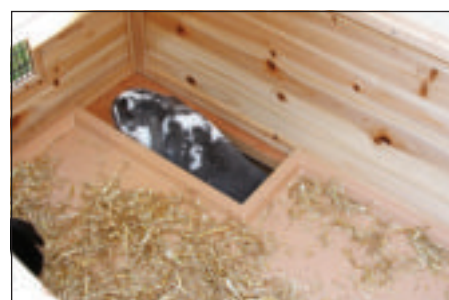

Art. Nr.	Länge	Breite	Höhe	Innenhöhe	Giebelhöhe innen	€
82836	119 cm	100 cm	119 cm	40 cm	60 cm	399,00

## Nagerstall Südtirol

- Front mit hochwertigem Gitter • extra hoher Giebelbereich • Balkon dient als Heuraufe • obere Etage ist durch eine Rampe erreichbar • obere Etage in der Mitte durch einen Durchschlupf abgetrennt • 4 Fronttüren getrennt voneinander zu öffnen • zusätzliche seitliche Türe (links) für freien Auslauf oder zum Anstellen eines Freigeheges (passende Freigehege: 82825, 82823, 70345, 81712, 81708) • zwei 6 cm hohe Kunststoffwannen zum Herausziehen erleichtern die Reinigung • Sichtfenster mit Kunststoffscheibe • wetterfestes Bitumendach • inkl. höhenverstellbare Kunststofffüße zum Schutz vor Nässe • inkl. Aufbauanleitung, einfache Montage • Lieferung erfolgt zerlegt in 2 Kartons • Material: Holz mit Holzschutzfarbe lasiert (auf Wasserbasis)



TV

Mit einer Lasur auf Wasserbasis angestrichen, welche unbedenklich für die Tiere ist.

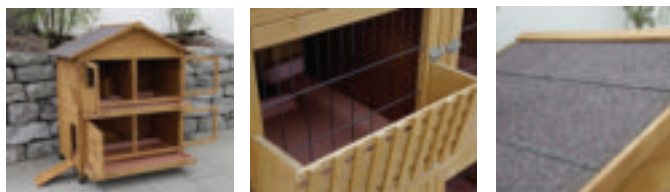

Art. Nr.	Länge	Breite	Höhe	Innenhöhe	Giebelhöhe innen	€
81725	125 cm	87 cm	142 cm	50 cm	76 cm	359,00

## Nagerstall 4-Season Superior

- wärmeisoliertes Nagerhaus
- doppelwandige Bauweise mit Isolierung (Wandstärke 3,5 cm)
- stabile Gitter - in den Gittertüren einschiebbares Plexiglas mit Luftlöchern, zum Schutz vor Kälte
- 5 cm hohe Kunststoffwanne zum Herausziehen erleichtert die Reinigung
- 3 Türen getrennt voneinander zu öffnen
- Ruhebereich über Rampe erreichbar
- inkl. Flaschenhalterung für gängige Trinkflaschen (400 - 600 ml)
- höhenverstellbare Kunststofffüße
- wetterfestes Bitumendach
- geeignet für jede Jahreszeit (4-Season)
- Heizplatte 70239 für Ruhebereich optional erhältlich
- inkl. Aufbauanleitung, einfache Montage
- Lieferung erfolgt zerlegt im Karton
- Material: Holz mit Holzschutzfarbe lasiert (auf Wasserbasis)



Mit einer Lasur auf Wasserbasis angestrichen, welche unbedenklich für die Tiere ist.

Art. Nr.	Länge	Breite	Höhe	Innenhöhe	Giebelhöhe innen	€
81724	130 cm	66 cm	110 cm	47 cm	67 cm	259,00

Art. Nr.	Beschreibung	Farbe	Länge	Breite	Höhe	€
70239	Gummiheizplatte für Geflügeltränken	schwarz	24 cm	24 cm	0,7 cm	46,99



70239

## Nagerstall Lucky

- Metallrahmen schützt die Unterseite vor Feuchtigkeit und Verfall des Holzes • mit hochwertigem Gitter • Absperrmöglichkeit zwischen dem Freilaufgehege und dem Ruhebereich • Freilauf ist durch eine Rampe erreichbar • 6 cm hohe Kunststoffwanne zum Herausziehen erleichtert die Reinigung • vier Türen, die getrennt voneinander geöffnet werden können • an beiden Seitenteilen Anstellmöglichkeiten für Freilaufgehege • Durchschlupf zum Ruhebereich • wetterfestes, aufstellbares Bitumendach • einfache Montage • Lieferung erfolgt zerlegt im Karton • Material: Holz mit Holzschutzfarbe lasiert



Mit einer Lasur auf Wasserbasis angestrichen, welche unbedenklich für die Tiere ist.



Art. Nr.	Länge	Breite	Höhe	Innenhöhe	€
81722	115 cm	65 cm	100 cm	50 cm	179,00

## Nagerstall Freetime Luke

- Metallrahmen schützt die Unterseite vor Feuchtigkeit und Verfall des Holzes • mit hochwertigem, engmaschigem Gitter, perfekt für Jungtiere • Absperrmöglichkeit zwischen dem Freilaufgehege und dem Ruhebereich • Freilauf ist durch eine Rampe erreichbar • 6 cm hohe Kunststoffwanne zum Herausziehen erleichtert die Reinigung • Freilaufgehege mit separater Tür • Gitterränder mit Holzleiste abgedeckt • Sichtfenster mit Kunststoffscheibe • wetterfestes Bitumendach • inkl. Aufbauanleitung, einfache Montage • Lieferung erfolgt zerlegt im Karton • Material: Holz mit Holzschutzfarbe lasiert (auf Wasserbasis)



Mit einer Lasur auf Wasserbasis angestrichen, welche unbedenklich für die Tiere ist.



Art. Nr.	Länge	Breite	Höhe	Innenhöhe	Giebelhöhe innen	€
81726	127 cm	62 cm	98 cm	50 cm	62 cm	159,00

## Nagerstall Villa

- Metallrahmen schützt die Unterseite vor Feuchtigkeit und Verfall des Holzes • mit modernem Walmdach • mit hochwertigem Gitter • Absperrmöglichkeit zwischen dem Freilaufgehege und dem Ruhebereich • Freilauf ist durch eine Rampe erreichbar • 6 cm hohe Kunststoffwanne zum Herausziehen erleichtert die Reinigung • vier Fronttüren, die getrennt voneinander geöffnet werden können • wetterfestes Bitumendach • inkl. Aufbauanleitung, einfache Montage • Lieferung erfolgt zerlegt im Karton • Material: Holz mit Holzschutzfarbe lasiert (auf Wasserbasis)



Mit einer Lasur auf Wasserbasis angestrichen, welche unbedenklich für die Tiere ist.



Art. Nr.	Länge	Breite	Höhe	Innenhöhe	€
81727	118 cm	68 cm	118 cm	52 cm	229,00

## Reinigung von Käfigen und Zubehör

Kaninchen sind sehr reinliche Tiere und fühlen sich daher nur in einem gepflegten Zuhause wohl!

Übelriechende, feuchte Einstreu und schmutzige Tränken können außerdem zu Erkrankungen führen.

Scharfe Reinigungsmittel stören nicht nur den empfindlichen Geruchssinn der Kaninchen, sondern können auch Haut und Schleimhäute der Tiere verätzen.

Deshalb sollten zur Säuberung nur Wasser oder geeignete Käfigreinigungsmittel verwendet werden.

Um die Lebensdauer des Stalles zu verlängern, sollten Sie das Holz mit geeignetem Anstrich nachbehandeln. Der beste Standplatz ist unter einem Vordach an der Wetter abgewandten Seite. Achten Sie bei der Auswahl der richtigen Größe auf die länderspezifischen Tierschutznormen!



## Nagerhaus Freetime

- mit Auslauf
- Absperrmöglichkeit zwischen dem Freilaufgehege und dem Ruheplatz
- wetterfestes Bitumendach
- Gitterränder mit Holzleiste abgedeckt
- Kunststoffwanne zum Herausziehen erleichtert die Reinigung
- inkl. Aufbauanleitung, einfache Montage
- Lieferung erfolgt zerlegt im Karton
- Material: Holz mit Holzschutzfarbe lasiert



Mit einer Lasur auf Wasserbasis angestrichen, welche unbedenklich für die Tiere ist.



Art. Nr.	Länge	Breite	Höhe	Innenhöhe	Giebelhöhe innen	€
82826	140 cm	65 cm	100 cm	45 cm	58 cm	149,00



## Nagerstall Appartement Pro

- wetterfestes Kunststoffdach • Durchschlupf zum Ruhebereich • mit seitlicher Türe für freien Auslauf • erhöhte Sicherheit durch zweiten Verschluss je Türe • 5 cm hohe Kunststoffwanne zum Herausziehen • Abspermmöglichkeit zwischen den Stockwerken • zusätzliche, kunststoffbeschichtete Etagen für mehr Bewegungsfreiheit • optisch passendes Freigehege 81720 anbaubar • inkl. höhenverstellbare Kunststofffüße zum Schutz vor Nässe • Front mit hochwertigem Gitter • Türen getrennt zu öffnen • Montagezubehör im Lieferumfang enthalten • inkl. Aufbauanleitung, einfache Montage • Lieferung erfolgt zerlegt im Karton • Material: Holz mit Holzschutzfarbe lasiert



Mit einer Lasur auf Wasserbasis angestrichen, welche unbedenklich für die Tiere ist.

Art. Nr.	Länge	Breite	Höhe	Innenhöhe	Giebelhöhe innen	€
81719	118 cm	61 cm	130 cm	50 cm	59 cm	259,00



## Freigehege Appartement Pro

mit Metallrahmen am Boden

- passend für Nagerställe 82800, 82835 und 81719 • Metallrahmen am Boden schützt vor Feuchtigkeit und Verfall des Holzes • zusätzliche, große Türe erleichtert den Zugriff von außen • hochwertiges Gitter sorgt für Stabilität • wetterfestes Kunststoffdach • erhöhte Sicherheit durch zweiten Verschluss je Türe • inkl. Aufbauanleitung, einfache Montage • Lieferung erfolgt zerlegt im Karton • Material: Holz mit Holzschutzfarbe lasiert

Mit einer Lasur auf Wasserbasis angestrichen, welche unbedenklich für die Tiere ist.

Art. Nr.	Länge	Breite	Höhe	€
81720	115 cm	85 cm	90 cm	134,00



## Nagerstall Buddy

- 2 Türen getrennt zu öffnen • Front mit hochwertigem Gitter • Durchschlupf zum Ruheraum • aufklappbares Bitumendach mit Dachfixierung • inkl. Kunststofffüße zum Schutz vor Nässe • Kunststoffwanne zum Herausziehen erleichtert die Reinigung • inkl. Aufbauanleitung, einfache Montage • Lieferung erfolgt zerlegt im Karton • Material: Holz mit Holzschutzfarbe lasiert

Mit einer Lasur auf Wasserbasis angestrichen, welche unbedenklich für die Tiere ist.

Art. Nr.	Länge	Breite	Höhe	Innenhöhe	€
82726	116 cm	52 cm	82 cm	50 cm	109,00



## Kaninchenstall XXL Vario

- mit integrierter, verschließbarer Heuraufe • 6 cm hohe Kunststoffwanne zum Herausziehen erleichtert die Reinigung • mit hochwertigem Gitter • 2 Fronttüren, die getrennt voneinander geöffnet werden können • erhöhte Sicherheit durch zweiten Verschluss je Türe • seitliche Tür zum Anstellen eines Freilaufgeheges oder für freien Auslauf • Durchschlupf zum Ruhebereich • mit Stauraum für Utensilien • wetterfestes Kunststoffdach, auf einer Seite aufklappbar mit Dachfixierung • höhenverstellbare Kunststofffüße für guten Stand und zum Schutz des Holzes vor Verfall • inkl. Aufbauanleitung, einfache Montage • Lieferung erfolgt zerlegt im Karton • Material: Holz mit Holzschutzfarbe lasiert (auf Wasserbasis)

Mit einer Lasur auf Wasserbasis angestrichen, welche unbedenklich für die Tiere ist.

Art. Nr.	Länge	Breite	Höhe	Innenhöhe	€
81709	155 cm	76 cm	80 cm	60 cm	249,00



Gitterabstand vor Gebrauch für das jeweilige Kleintier prüfen!

## Freilaufgehege mit integriertem Unterschlupfhaus

- großer Auslauf mit ausreichend Raum für den täglichen Bewegungsdrang
- inklusive hochwertigem Holzhaus mit Boden zum Schutz vor Wind und Wetter und als Rückzugsort
- Gitterdach des Auslaufs und Dach des Unterschlupfhaus können von oben geöffnet werden
- Öffnungen an Front- und Seitenelement zum Anstellen eines Kaninchenstalls
- engmaschiges Gitter und verschließbares Gitterdach schützen vor unerwünschten Gästen
- Öffnung Gitter-Klappdach: 42,5 x 96 cm
- Abmessung Unterschlupfhäuschen: 42 x 44 x 59 cm
- Aussparrung von seitlichen Öffnungen: 34 x 44 cm
- Material: Fichtenholz mit Holzschutzfarbe lasiert (auf Wasserbasis)



Mit einer Lasur auf Wasserbasis angestrichen, welche unbedenklich für die Tiere ist.

Art. Nr.	Länge	Breite	Höhe	€
81756	132 cm	102 cm	59 cm	119,00

## Freigehege mit Ausbruchssperre

- hochwertig aus verzinktem Gitter und lasiertem Holz
- überdacht, um Herausspringen zu verhindern und vor Fressfeinden zu schützen
- auf einer Seite robustes Kunststoffdach zum Schutz vor Regen und Sonne
- auf der anderen aufklappbare Gitterabdeckung für einfachen Zugriff
- mit zwei seitlichen Türen, integriertem Holzhäuschen und Aussichtsplattform
- umlaufende Ausbruchssperre
- inkl. Aufbauanleitung, einfache Montage
- Lieferung erfolgt zerlegt im Karton
- Material: Spießstanne

 **Top Seller**



Mit einer Lasur auf Wasserbasis angestrichen, welche unbedenklich für die Tiere ist.

Art. Nr.	Länge	Breite	Höhe	Gitterabstand	€
81708	220 cm	115 cm	75 cm	2,5 cm	244,00

**TV**

## Freilaufgehege Vario

- mit Drahtgitter
- bestehend aus 6 Elementen und 6 Erdspeießen
- aufstellbar 6-eckig oder 4-eckig mit Dach
- Lieferung erfolgt zerlegt im Karton

Mit einer Lasur auf Wasserbasis angestrichen, welche unbedenklich für die Tiere ist.

Art. Nr.	Länge	Breite	Höhe	€
84399	120 cm	120 cm	59 cm	85,99



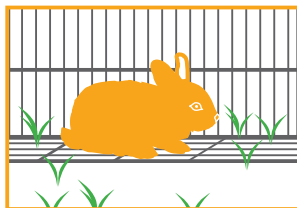

Gitterabstand vor Gebrauch für das jeweilige Kleintier prüfen!



## Freilaufgehege mit Ausbruchssperre

• mit seitlicher Türe • einfache Montage mit Erdspießen • Material: Metall verzinkt • Abdecknetz mit Sonnenschutz

Art. Nr.	Länge	Breite	Höhe	Gitterabstand	€
82823	115 cm	115 cm	65 cm	3 cm	74,99

Art. Nr.	Beschreibung	Farbe	passend für	€
83075	Sonnenschutz für Freilaufgehege	grün / gelb	82823	9,99

## Freilaufgehege Easy

• für große Kaninchen und Hasen • mit 2 Türen • Gitterabdeckung aufklappbar • Gitterabdeckung verhindert hinauspringen und bietet optimalen Schutz vor ungebeten Gästen, wie z. B. Greifvögel, Katzen oder Marder • mühelos aufstell- und versetzbar • inkl. Tragegriff und zusätzlicher Fixierung der Türverschlüsse • inkl. Aufbauanleitung, einfache Montage • Material: Metall verzinkt • mit Sonnenschutz

Art. Nr.	Länge	Breite	Höhe	Gitterabstand	€
82845	115 cm	115 cm	60 cm	3,5 cm	64,99



## Freilaufgehege mit Ausbruchssperre

• Sitzstange • mit 2 Türen • einfache Montage mit Erdspießen • Material: Metall verzinkt • mit Sonnenschutz

Art. Nr.	Länge	Breite	Höhe	Gitterabstand	€
81712	180 cm	90 cm	75 cm	3 cm	84,99

Art. Nr.	Beschreibung	Farbe	passend für	€
81714	Sonnenschutz für Freilaufgehege	grün	81712	3,89



## Jungtier-Freilaufgehege mit Ausbruchssperre

• für Groß und Klein • extra engmaschig im unteren Bereich (35 x 18 mm) • Gitterabdeckung verhindert hinauspringen und bietet optimalen Schutz vor ungebeten Gästen, wie z. B. Greifvögel, Katzen oder Marder • seitlich mit Türe und einer zusätzlichen, kleinen Öffnung • von oben zu öffnen • einfache Montage mit Erdspießen • Material: Metall verzinkt • mit Sonnenschutz

Art. Nr.	Länge	Breite	Höhe	€
81701	144 cm	112 cm	60 cm	115,00



Gitterabstand vor Gebrauch für das jeweilige Kleintier prüfen!

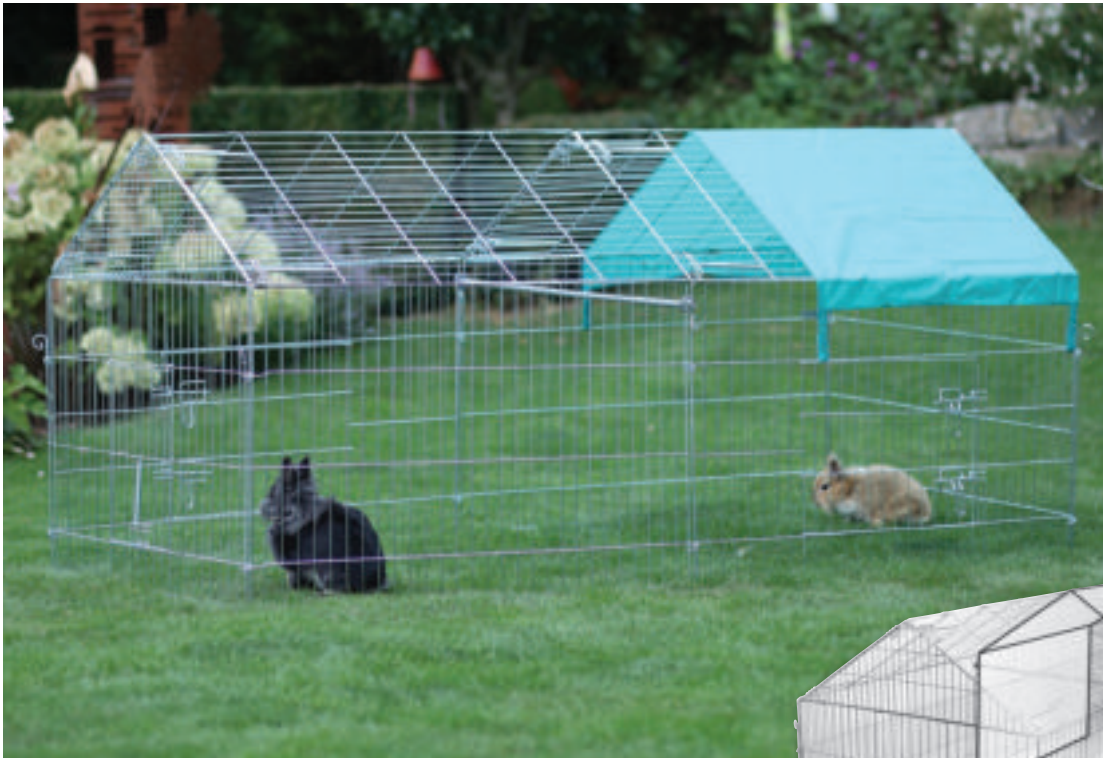

## Freilaufigehege

• für große Kaninchen, Hasen und Hühner • Sitzstange • einfache Montage mit Erdspießern • an Kleintierstall 82807 anbaubar • mit 3 Türen • Material: Metall verzinkt • mit Sonnenschutz

TV

Gitterabstand vor Gebrauch für das jeweilige Kleintier prüfen!

Art. Nr.	Länge	Breite	Höhe	Gitterabstand	€
70345	220 cm	103 cm	103 cm	3,6 cm	144,00

Art. Nr.	Beschreibung	Farbe	passend für	€
70342	Sonnenschutz für Freilaufigehege	grün	70345, 82825, 83172, 82845, 81701	10,99

## Erweiterungselement

• passend zu 70345 • Sitzstange • mühelose Anbindung an Freilaufigehege mit Erdspieße • Material: Metall verzinkt

Art. Nr.	Länge	Breite	Höhe	Gitterabstand	€
70358	110 cm	103 cm	103 cm	3,6 cm	59,99

## Ausbruchssperre

70341: besteht aus 6 Elementen mit 24 Verbindern und 6 U-Haken

70381: besteht aus 2 Elementen mit 8 Verbindern und 2 U-Haken



Art. Nr.	Beschreibung	€
70341	Anbauset für 70345	34,99
70381	Anbauset für 70358	16,99

## Freilaufgehege mit Ausbruchssperre

- mit 4 seitlichen Türen • Gitterabdeckung aufklappbar • Gitterabdeckung verhindert hinauspringen und bietet optimalen Schutz vor ungebetenen Gästen, wie z. B. Greifvögel, Katzen oder Marder • einfache Montage mit Erdspießen • Material: Metall verzinkt • mit Sonnenschutz



Art. Nr.	Länge	Breite	Höhe	Gitterabstand	€
82825	230 cm	115 cm	70 cm	3 cm	144,00

TV

## Erweiterungselement mit Ausbruchssperre

- seitlich anbaubar an 82825 • mit Verbindungsstange zur zusätzlichen Stabilität • Material: Metall verzinkt

Art. Nr.	Länge	Breite	Höhe	Gitterabstand	€
81711	230 cm	76 cm	70 cm	3 cm	69,99



## Freilaufgehege

- für große Kaninchen und Hasen • Gitterabdeckung verhindert hinauspringen und bietet optimalen Schutz vor ungebetenen Gästen, wie z. B. Greifvögel, Katzen oder Marder • seitlich mit Tür und einer zusätzlichen, kleinen Öffnung • von oben zu öffnen • einfache Montage mit Erdspießen • Material: Metall verzinkt • mit Sonnenschutz

Art. Nr.	Länge	Breite	Höhe	Gitterabstand	€
83172	144 cm	112 cm	60 cm	3,5 cm	69,99



## Erweiterungselement

- passend zu 83172 • mühelose Anbindung an Freilaufgehege mit Erdspieße • Material: Metall verzinkt

Art. Nr.	Länge	Breite	Höhe	Gitterabstand	€
83173	72 cm	112 cm	60 cm		24,99



Gitterabstand vor Gebrauch für das jeweilige Kleintier prüfen!



## Freilaufgehege 8-eckig

• 8 Zaunelemente je 57 x 56 cm • mit Tür • einfache Montage mit Erdspeießen • erweiterbar durch zusätzliches Gehege • inkl. Abdecknetz mit Sonnenschutz • Material: Metall verzinkt

Art. Nr.	Ø	Gitterabstand	€
82708	143 cm	2,8 cm	35,99

Art. Nr.	Beschreibung	Farbe	passend für	€
82708-3	Ersatzelement mit Tür			7,99
82708-4	Ersatzelement ohne Tür			6,99
82721	Nylonboden für Freigehege	schwarz	82708, 81715	22,99



## Freilaufgehege 6-eckig

• 6 Zaunelemente je 56,5 x 56,5 cm • mit Türe • einfache Montage mit Erdspeießen • inkl. Abdecknetz mit Sonnenschutz • erweiterbar durch zusätzliches Gehege • Material: Metall verzinkt

Art. Nr.	Ø	Gitterabstand	€
82704	110 cm	2,8 cm	29,99

Art. Nr.	Beschreibung	Farbe	passend für	€
82704-2	Ersatzelement mit Tür			7,99
82704-3	Ersatzelement ohne Tür			6,99
82707	Nylonboden für Freigehege	schwarz	82704, 82833	14,99

## Kaninchennetz

elektrifizierbar

Ein zuverlässiger Schutz für Hasen, Kaninchen und andere Kleintiere im Garten, der im Nu aufgebaut ist. Die extra engen Maschen machen das Netz besonders sicher, während die verzinkten Bodenspitzen der Kunststoffpfähle für hervorragenden Halt im Boden sorgen.

• frei gestaltbarer Auslauf für Hasen, Kaninchen und andere Kleintiere • dezente grün-schwarze Farbgebung passt sich gut in jeden Garten ein • einfacher Auf- und Abbau dank integrierter Pfähle mit verzinkter Bodenspitze • robuste Qualität dank verschweißter Knotenpunkte • gute Stromführung über langlebige Edelstahlleiter • extra engmaschig zum Schutz kleiner Tiere oder zum Fernhalten von unerwünschten Eindringlingen • auf die Kunststofflitzen gewähren wir 3 Jahre Garantie gegen UV-Schäden

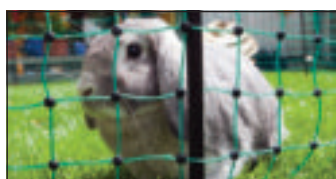

Extra kleine Maschenweite gewährleistet höchste Hütesicherheit!



Art. 372005 Compact Power B40 in Verbindung mit Erd-/Tragestab Art.44657 als ideale Ergänzung für Kleintiernetze



Art. Nr.	Bodenspitze	Länge	Höhe	Farbe	Anzahl Pfähle	passender Ersatzpfahl	€
292229	Einzelspitze	12 m	65 cm	grün	9	292210-5	64,99
292216	Einzelspitze	25 m	65 cm	grün	9	292210-5	79,99
292221	Einzelspitze	50 m	65 cm	grün	15	292210-5	129,00
292222	Doppelspitze	50 m	65 cm	grün	15	292211-5	139,00

Art. Nr.	Beschreibung	Bodenspitze	Farbe	Material	Pfahlhöhe	€
292210-5	Ersatzpfahl	Einzelspitze	schwarz	Kunststoff	65 cm	3,49
292211-5	Ersatzpfahl	Doppelspitze	schwarz	Kunststoff	65 cm	3,99
372005	Compact Power B 40		grün / schwarz			106,00
27249-5	Kopfisolator für Weidenetz		schwarz	Kunststoff		4,49
27250-5	Bodenstopper für Weidenetz		schwarz	Kunststoff		0,49
44657	Erd-/ Tragestab			Metall verzinkt		12,99

## Futterautomat für Kaninchen

- mit gelochtem, abgerundetem Boden sowie Deckel für staubfreies Futter
- von außen anzubringen und zu befüllen
- Material: Metall verzinkt



Art. Nr.	Fassungsvermögen	Fressplätze	€
74101	2200 ml	1	11,99
74102	3000 ml	2	13,99

## Futterautomat für Kaninchen

- Nageschutz aus verzinktem Metall
- zum Einhängen in Käfigen
- inkl. Abdeckung
- Material: Kunststoff

Made in Italy



Art. Nr.	Farbe	Fassungsvermögen	Fressplätze	€
74104	rot	2500 ml	1	8,99
74105	rot	3500 ml	2	10,99

## Kaninchenraufe

- für Heu, Gras oder Salat
- zum Anschrauben
- Material: Metall verzinkt

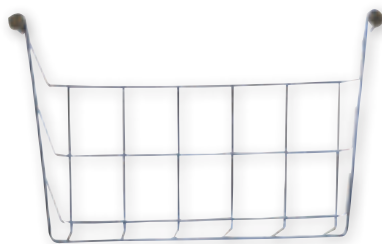

Art. Nr.	Länge	Breite	Höhe	BE	Stück / VE	€
74109	20 cm	10 cm	15 cm	5 Stück	5 / Pack	2,49
74110	25 cm	10 cm	15 cm	5 Stück	5 / Pack	2,79
74111	30 cm	10 cm	15 cm	5 Stück	5 / Pack	3,49

## Türschließraufe

- zum Anschrauben an die Stalltür
- Material: Metall verzinkt

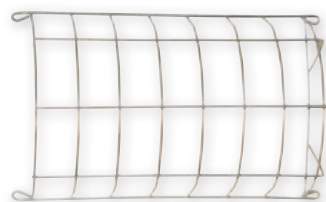

Art. Nr.	Länge	Breite	BE	Stück / VE	€
74112	32 cm	19 cm	5 Stück	5 / Pack	3,99

## Heuraufe mit Deckel

- Deckel verhindert Verunreinigung und Verletzungen
- zum Einhängen
- Material: Metall verzinkt



Art. Nr.	Länge	Breite	Höhe	€
82857	17 cm	7 cm	13 cm	5,99
82858	25 cm	9 cm	17 cm	8,49

## Steintrog

- schwere Ausführung
- mit Hohlrind
- salzglasiert
- spülmaschinenfest



Art. Nr.	Fassungsvermögen	BE	Stück / VE	€
74114	250 ml	6 Stück	6 / Karton	2,59
74115	500 ml	6 Stück	6 / Karton	3,19
74117	750 ml	6 Stück	6 / Karton	3,59
74116	1000 ml	6 Stück	6 / Karton	4,19

## Keramiknapf doppelt

- spülmaschinenfest
- Material: Keramik glasiert



Art. Nr.	Fassungsvermögen	BE	Stück / VE	€
82785	350 ml / 450 ml	4 Stück	4 / Karton	9,99

## Salzleckstein mit Halter

- mit wertvollen Mineralien
- mit Halterung
- passend für jeden Käfig



Art. Nr.	Einzelgewicht	€
83189	50 g	2,59
83190	80 g	2,99

## Leckstein aus Bergkristallsalz

- 100 % natürliches Bergkristallsalz
- mit wichtigen Mineralien und Spurenelementen
- unterstützt das Immunsystem
- mit Halterung



\*Bergkristallsalz stammt aus einer Hügelkette im Norden Pakistans

Art. Nr.	Einzelgewicht	Ø	€
82879	80 g	5 cm	4,29

## Leckstein aus Bergkristallsalz

- 100 % natürliches Bergkristallsalz
- mit wichtigen Mineralien und Spurenelementen
- mit Aufhängeseil

\*Bergkristallsalz stammt aus einer Hügelkette im Norden Pakistans

Dies ist ein reines Naturprodukt und per Hand bearbeitet, deshalb können Abweichungen in Form und Farbe zum gezeigten Bild möglich sein.



Art. Nr.	Einzelgewicht	€
83135	80 g	1,99

## Beheizbare Kleintiertränke NoFrost Superior 2.0

Die beheizbare Kleintiertränke bietet eine doppelwandige Isolierung, ein 8 Watt Heizelement und eine optimale Wärmeverteilung. Sie ist einfach in der Handhabung und garantiert frostfreies Trinkwasser für Hasen und Kaninchen bis -20 °C.

- Flasche doppelwandig isoliert
- hält das Wasser bis -20 °C frostfrei
- 8 Watt Heizelement in der Schale integriert
- isolierter Boden für optimale Wärmeverteilung zwischen Trinkbereich und Wasserflasche
- mit Netzteil für den Anschluss an eine 230 Volt Stromversorgung
- sicherer 24 Volt Betrieb
- einfache Handhabung, da Anschlussleitung von der Tränke abgesteckt werden kann
- inkl. Drathalterung zur leichten Montage und Demontage der Tränke
- passend für alle gängigen Drahtgitter
- Material: Kunststoff
- Kabellänge: 1,5 m
- inkl. Bedienungsanleitung



einfaches Befüllen der Flasche durch Drehverschluss, kein Verschütten des Wassers möglich

TV

Art. Nr.	Farbe	Fassungsvermögen	Steckerart	€
82738	grün	330 ml	Steckernetzteil mit Konturenstecker	32,99

## Trinkflasche für Kaninchen

- Alu-Schraubkappe
- Plastik-Aufhänger
- komplett mit Aluröhrchen
- nur im Display erhältlich!



Art. Nr.	Beschreibung	Fassungsvermögen	BE	Stück / VE	€
74120	Kunststoff	500 ml	8 Stück	8 / Display	3,89
74125	Glas	500 ml	8 Stück	8 / Display	3,89

Art. Nr.	Beschreibung	€
74131	Aluröhrchen für Trinkflasche gebogen	1,79
74132	Halterung für Trinkflasche	0,69
74133	Verschlussstopfen für Trinkflasche	0,59
74134	Alu-Schraubkappe für Trinkflasche	0,75

## Trinkflasche Classic de Luxe

- mit Doppelkugeltechnik
- inkl. Befestigungsdraht
- nur im Display erhältlich!

TV

Art. Nr.	Fassungsvermögen	BE	Stück / VE	€
83186	320 ml	12 Stück	12 / Display	4,49
83187	600 ml	12 Stück	12 / Display	5,49
84075	1100 ml	6 Stück	6 / Display	8,99



## Spezial-Tränkeflasche

- kein Abnehmen, einfach nachfüllen • zum Einhängen am Gitter (min. Breite 14 mm) • aktuelle Wasserstandhöhe von außen einsehbar • nur im Display erhältlich! • Material: Kunststoff



Art. Nr.	Farbe	Fassungsvermögen	€
74163	braun	500 ml	4,19
74160	braun	1.000 ml	4,49

Art. Nr.	Beschreibung	Farbe	€
74161	Ventil allein ohne weißem Kunststoffknie		2,49
74164	Kunststoffknie	weiß	0,79

## Thermoschutzhülle für Trinkflasche

- mit Kordelzug für die optimale Isolierung • schützt vor Sonneneinstrahlung und beugt somit Algenbildung vor • bietet kühleres Wasser bei heißer Witterung • senkt das Frostrisiko während des Winters

82736: für 320 ml Trinkflaschen  
82737: für 500 ml Trinkflaschen



Art. Nr.	Farbe	Länge	Ø	€
82736	dunkelgrün	18 cm	5,5 cm	5,99
82737	dunkelgrün	22 cm	6,5 cm	6,99

## Kleintiertränke

Die Kerbl Pet Kleintiertränke aus robustem Kunststoff und sicheren Halt an jedem Drahtgitter. Mit praktischer Einhängvorrichtung und Federbefestigung - für eine saubere und einfache Wasserversorgung Ihrer Tiere.

- passend für alle Drahtgitter • besonders stabiler Halt durch Einhängvorrichtung oben und zwei seitliche Federbefestigungen • Wasser wird von oben nachgefüllt • nur im Display erhältlich! • Material: Kunststoff

Made in Italy



Art. Nr.	Farbe	Fassungsvermögen	BE	Stück / VE	€
74206	grün	500 ml	12 Stück	12 / Display	5,29
74205	grün	1000 ml	8 Stück	8 / Display	5,69



## Kaninchentränke

- mit Edelstahltrinkasse
- zum Einhängen zwischen zwei Gitterstäben
- transparenter Kunststoffbehälter zum Ablesen des Wasserstandes von außen
- Material: Kunststoff



Art. Nr.	Farbe	Fassungsvermögen	€
74302	weiß transparent	2000 ml	8,49

## Flaschenhalter

- verzinkt mit Kunststoffschale
- inkl. Halterung

Made in Italy



Art. Nr.	Höhe	BE	Stück / VE	€
74306	25,5 cm	1 Beutel	2 / Beutel	3,59

## Flaschenhalter Niagara

Der Flaschenhalter Niagara aus robustem Kunststoff bietet sicheren Halt für alle gängigen Trinkflaschen. Mit integrierter Sicherheitskante für extra Stabilität - die ideale Lösung für Kleintiertränken im Käfig oder Gehege.

Made in Italy



- für alle Flaschen geeignet
- mit Sicherheitskante
- Material: Kunststoff

Art. Nr.	€
74145	4,99

## Kleintierhaus Outdoor

Das Kerbl Pet Outdoor Kleintierhaus ist der perfekte Rückzugsort für Kaninchen, Hasen und Meerschweinchen. Mit wetterfestem Bitumendach, verschließbarem Eingang und kunststoffbeschichtetem Boden bietet es Schutz, Sicherheit und leichte Reinigung. Ideal als Ergänzung zum Freilaufgehege - für artgerechte Haltung im Garten oder auf der Terrasse.

- zur Ergänzung an das Freilaufgehege
- als Rückzugsmöglichkeit vor zu hoher Sonneneinstrahlung oder Wind
- aufklappbares Bitumendach mit Dachfixierung
- verschließbarer Ein-/Ausgang zum Transportieren des Nagers
- Füße schützen vor Bodenfeuchtigkeit
- Kunststoff beschichteter Boden für einfache Reinigung
- Material: Holz mit Holzschutzfarbe lasiert
- Lieferung erfolgt zerlegt im Karton
- inkl. Aufbauanleitung, einfache Montage



Art. Nr.	Länge	Breite	Höhe	€
82740	36 cm	36 cm	40 cm	46,99

## Heuraufe XL Nature

- Sitzbrett verhindert Verunreinigung und Verletzungen
- Material: Holz naturbelassen



Art. Nr.	Länge	Breite	Höhe	€
82895	28 cm	20,5 cm	22 cm	14,99

## Nagerhaus

- wetterfestes Bitumendach
- mit zwei Eingängen für eine artgerechte Haltung
- geeignet als Rückzugsmöglichkeit bei zu hoher Sonneneinstrahlung oder Wind
- Dach dient zusätzlich als Aussichtsplattform
- einfache und schnelle Montage
- sehr langlebig und robust
- Material: Spießtanne mit Holzschutzfarbe lasiert
- für den Innen- und Außenbereich geeignet
- Lieferung erfolgt zerlegt im Karton



Art. Nr.	Länge	Breite	Höhe	€
81773	59 cm	39 cm	30 cm	44,99
82852	45 cm	32 cm	27 cm	34,99





## Weide

Für deine Lamas und Alpakas brauchst du in erster Linie viel Platz, am besten auf einer großen Weide, denn Kameliden sind besonders bewegungsbedürftig. Dein Zaun sollte eine Höhe von 1,40 – 1,60 m haben. Nach unten sicherst du deinen Zaun ebenfalls gut ab, damit keines deiner Tiere unter dem Zaun durchschlüpfen kann.

Passende Produkte finden Sie in unserem Kerbl-Weidezaunkatalog!



## Stall

Neben der Weide ist auch ein geeigneter Unterstand mit Heu nötig. Lamas und Alpakas sind kälteunempfindlich, daher genügt ein Stall der vor Wind, Regen und Sonne schützt. Wichtig ist, genügend Platz für alle Tiere zu haben!



## Pflege

Die Pflege der Tiere ist verhältnismäßig einfach. Hierzu gehören regelmäßiges Zehennägel schneiden und einmal im Jahr Fell scheren. Die Nägel werden immer so gekürzt, dass sie mit der Sohle abschließen.



## Futter

Lamas und Alpakas sind es gewohnt in karger Vegetation zu leben, sie begnügen sich daher mit Gras und Heu. Gerne knabbern sie auch an Zweigen und Baumstämmen.

Kalte Wintermonate machen den Tieren nichts aus, da sie durch ihr dickes Fell geschützt sind. Damit auch im Winter immer genügend frostfreies Wasser in der Wassertränke ist, finden Sie eine Auswahl an passenden Tränkebecken auf Seite 70 bis 72.

„Wer sagt Glück kann man nicht anfassen, der hat noch nie ein Alpaka gestreichelt.“  
Lamas und Alpakas sind sehr soziale Tiere, die es gewohnt sind, in einer Herde zu leben. Um ihren Ansprüchen gerecht zu werden, sollte man einige Punkte beachten.



## Lama-Halfter

- verstellbarer Halsriemen • Kreuzdesign verhindert auch beim Führen einen übermäßigen Druck auf die empfindliche Lamaschnauze • sehr robuste Ausführung • waschbar



Art. Nr.	Farbe	Halftergröße	Material	verwendbar für	€
27198	blau	50	Polypropylen	für Lamas mit mittelgroßem Kopf und Alpakas mit großem Kopf	8,99
27199	blau	60	Polypropylen	für Lamas mit großem Kopf	8,99

## Alpaka-Halfter

- mit Schnallen in der Größe verstellbar und dadurch für alle Alpakas unterschiedlicher Größe und Alter ab dem ersten Lebensjahr geeignet
- spezielle Bauart verhindert auch beim Führen einen übermäßigen Druck auf die empfindliche Alpakaschnauze
- mit praktischem Klippverschluss an der Seite zum schnellen und stressfreien Öffnen und Schließen
- gefertigt aus weichem, strapazierfähigem Material
- waschbar
- Material: Polypropylen



Art. Nr.	Farbe	€
2799	schwarz	9,99
27183	blau	9,99
27184	pink	9,99
27190	orange	9,99

## Führstrick Hippo

- farblich passend zu Halfter Hippo • aus geflochtenem PE • extrem weich und deshalb besonders griffig • in attraktiven Farben



Art. Nr.	Verschlussart	Farbe	Länge	€
3230441	Karabinerhaken	blau	200 cm	4,99
3230443	Karabinerhaken	orange	200 cm	4,99
3230445	Karabinerhaken	pink	200 cm	4,99
321441	Karabinerhaken	schwarz / grau	200 cm	4,99

## Longierleine Softlonge

- weiches Mischgewebe für angenehmen Griff
- mit praktischer Handschlaufe
- Drehkarabiner - praktisch und pferdefreundlich



Art. Nr.	Farbe	Länge	€
3222119	braun / hellblau	8 m	13,49
321490	blau / violett	8 m	13,49
321491	schwarz / rot	8 m	13,49

## Bodenarbeitsseil

- stabiles, griffiges Seil aus geflochtenem Polypropylen • mit doppelter Lederklatzche und Bull-Snap



Art. Nr.	Farbe	Länge	€
322694	schwarz / weiß	4 m	10,49

## American Lead Rope

- strapazierfähiger Strick in edler Optik • aus reißfestem Nylon mit großem Karabinerhaken



Art. Nr.	Farbe	Länge	€
3222147	schwarz / grau	250 cm	8,49

## Schafschermaschine constanta4

Made in Germany



- durch die bewährte Motorentechnologie profitiert die constanta4 von einer enormen Durchzugskraft
- selbst bei verfilzten und mit Schmutz verkrusteten Tieren geht die constanta4 nicht „in die Knie“
- ohne Leistungsverlust gleiten die Messer durch dickste Schafwolle
- spezielles Belüftungssystem mit neu entwickeltem Lüfterrad und neuer Luftführung erzeugt eine wesentlich verbesserte Lüftungsdynamik
- Luftfilter ohne Werkzeug wechselbar
- Servicefreundliches Schalengehäuse mit ergonomisch geformtem Griffbereich für ermüdungsarmes Arbeiten
- Schermesser aus Werkzeugstahl mit spezieller HRC-Härtung besitzen eine außerordentliche Standzeit bei verbesserter Schleiffähigkeit und besonderem Schneidvermögen

Lieferumfang: 1 x Schafschermaschine constanta4, 1 x Schermesser-Set, 1 x Ölfäschchen, 1 x Schraubendreher, 1 x Hartschalenkoffer



18919



Technische Daten	
Spannung	230 V AC
Netzfrequenz	50 - 60 Hz
Leistung	400 W
Hubzahl	ca. 2.400 Hübe/min
Schalldruckpegel	87 dB
Kabellänge	3 m
Abmessungen	35,5 cm x 8 cm x 10,8 cm
Gewicht	1.468 g ohne Kabel
Schutzklasse	II

Art. Nr.	Farbe	Zähne Unter-/Obermesser	Schurart	BE	Stück / VE	€
18993	grün	13 / 4	Schafschor, stark verschmutzte Tiere			385,00

Art. Nr.	Beschreibung	Zähne Untermesser	Zähne Obermesser	BE	Stück / VE	€
18913	Schermesser-Set	13	4	1 Pack	1 / Pack	49,99
18919	Schermesser-Set Alpaka	20	4			49,99
18931	Scherkopf ohne Schermesser					189,00
18978	Obermesser		4			15,99
18988	Untermesser	13				39,99



## Für die Gesundheit von Schafen ist eine tiergerechte Haltung entscheidend.

Dazu gehört neben sauberem, gutem Futter, ausreichend Trinkwasser, genügend Bewegung, artgerechter Haltung und gutem Stallklima auch die regelmäßige Körperpflege. Die Schur der Schafe sollte 2 mal jährlich erfolgen. Verwenden sie dazu leistungsstarke Schermaschinen wie die Econom NOVA von Aesculap.

Achten sie darauf, dass sie nur Schermesser mit guter Schnittschärfe verwenden. Die Schurarbeit ist wesentlich einfacher und die Tiere sind weniger Stress ausgesetzt. Frisch geschoren reagieren Schafe empfindlich auf Kälte und intensiver Sonneneinstrahlung. Bei der Haltungsform sollte in den Tagen nach der Schur besonders darauf geachtet werden.

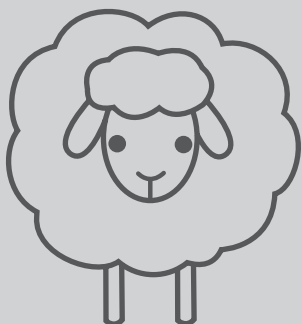

Weitere passende Weidezaungeräte und -zubehör für Ihre Schafhaltung finden Sie in unserem Kerbl Weidekatalog



## Halsriemen für Schafe

- mit D-Ring
- Material: Nylon lederverstärkt

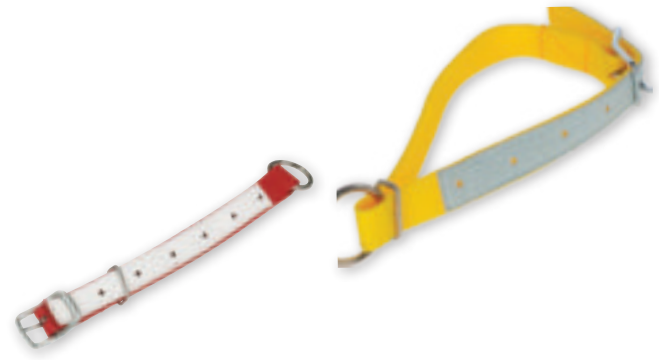

Art. Nr.	Farbe	Länge	Breite	€
2718	gelb	60 cm	2,5 cm	4,99
27187	blau	60 cm	2,5 cm	4,99
27188	rot	60 cm	2,5 cm	4,99
27189	grün	60 cm	2,5 cm	4,99

## Halsband mit Ovalglied

- 12467: für Schafe und Ziegen
- 12463: für große Schafe und Böcke



Art. Nr.	Farbe	Länge	Breite	€
12467	grün / weiß	65 cm	4 cm	5,99
12463	grün / weiß	85 cm	4 cm	6,49

## Kopfhalter

- sehr stabile Ausführung
- verstellbar

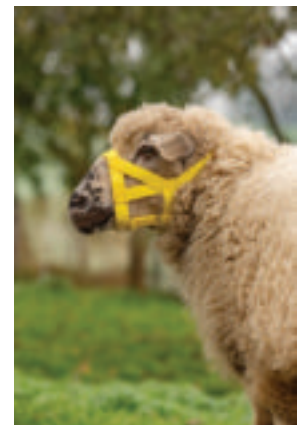

Art. Nr.	Farbe	Material	verwendbar für	€
2712	grün	Leder	Schafe / Böcke	10,99
2713	gelb	Polyamid	Schafe / Böcke	9,29
27194	rot	Polypropylen	Schafe	10,99

## Schafmarkierungsspray TopMarker

- zur kurzfristigen Kennzeichnung von Schafen
- farbtensive und schnelltrocknende Markierung in bester Qualität
- Farbe ist nach der Schur problemlos aus der Wolle auszuwaschen
- einfache und effektive Kennzeichnung

Art. Nr.	Farbe	Inhalt	€
27455	rot	500 ml / Sprühdose	8,59
27456	grün	500 ml / Sprühdose	8,59
27457	blau	500 ml / Sprühdose	8,59





## Lammeimer

- komplett mit Halteblech, Saugern und Ventilen
- beidseitig abgeflacht
- mit Füllskala
- lebensmittelecht
- Material: Kunststoff
- mit Metall-Tragebügel



Art. Nr.	Beschreibung	Farbe	Fassungsvermögen	Tränkeplätze	€
271	mit 6 Naturkautschuk-Saugern (Art. 274)	grün	8 l	6	17,99
276	mit 5 roten Saugern (Art. 277)	grau	8 l	5	19,99
27515	mit 5 roten Saugern (Art. 277)	rosa transparent	8 l	5	19,99

Art. Nr.	Beschreibung	Farbe	Material	BE	Stück / VE	€
149	Schraubventil komplett	grau	Kunststoff	10 Stück	10 / Pack	1,99
277	Sauger	rot	Naturkautschuk	20 Stück	20 / Pack	0,89
277/5	Sauger	rot	Naturkautschuk	1 Pack	5 / Pack	5,79
2784	Sauger	weiß	Naturkautschuk	20 Stück	20 / Pack	0,95
27111	Sauger	beige	Naturkautschuk	20 Stück	20 / Pack	1,09
274	Lämmersauger	gelb	Naturkautschuk	6 Stück	6 / Pack	0,85
274/6	Lämmersauger	gelb	Naturkautschuk	1 Pack	6 / Pack	5,49
275	Ventil für Sauger 274		Metall	6 Stück	6 / Beutel	0,79
275/6	Ventil für Sauger 274		Metall	1 Pack	6 / Pack	5,79
1441	Deckel für Tränkeimer einfach	grau	Kunststoff			2,99
14211	Deckel für Tränkeimer einfach	grün	Kunststoff			2,99
14272	Deckel für Tränkeimer MilkGuard	weiß transparent	Kunststoff			3,59
1410	Aufhängeblech einfach		Metall verzinkt	10 Stück	10 / Pack	1,59

## Drencher für Lämmer Trusti Tuber

- Drencher für die Versorgung von Lämmern und Ziegen für die sichere Verabreichung von Kolostrum oder Elektrolyten • flexibler, sanfter Schlauch für schonende Eingabe
- Sicherheitsstreifen am Schlauch gewährleistet korrekte Positionierung der Sonde
- transparenter Schlauch ermöglicht sichtbaren Milchfluss und einfache Reinigung
- hygienischer Schlauchclip hält Schlauch vom Boden fern • der stabile Sockel und die große Öffnung erleichtern das Befüllen • einfache Einhand-Bedienung • Material: Kunststoff



Neuheit

NEW

Art. Nr.	Fassungsvermögen	€
27114	240 ml	14,99

## Lämmerflasche

- komplett mit Sauger
- mit Aufhängeöse am Flaschenboden
- mit eingepprägter Füllskala
- Material: Kunststoff



Art. Nr.	Farbe	Fassungsvermögen	€
2780	weiß	1000 ml	4,99

Art. Nr.	Beschreibung	Farbe	Material	BE	Stück / VE	€
277	Sauger	rot	Naturkautschuk	20 Stück	20 / Pack	0,89
277/5	Sauger	rot	Naturkautschuk	1 Pack	5 / Pack	5,79

## Globigen Lamb Doser

Starthilfe für Schaf- und Ziegenlämmer

- für einen gelungenen Start ins Leben
- Versorgung mit natürlichen Ei-Immunglobulinen während der ersten Lebensstage
- unterstützt das Immunsystem
- unterstützt die Darmgesundheit
- Dosierer für eine einfache und schnelle Anwendung in den ersten Lebenstagen



Ergänzungsfuttermittel für Schaf- und Ziegenlämmer

Art. Nr.	Inhalt	€
15991	250 ml / Flasche	30,99

## Blue Spray

Blaufärbendes Haut- und Klauenpflegespray für Tiere

- Schutz und Pflege für stark beanspruchte und empfindliche Hautpartien, z. B. Liegestellen am Sprunggelenk und Zwischenklauenbereich
- Regeneration der Haut wird durch die Förderung der Neubildung von Hautzellen stimuliert
- das Feuchthaltevermögen der Haut wird verbessert. Die Haut (auch Narbengewebe) wird geschmeidig und elastisch
- ohne Antibiotika
- keine Wartezeit
- keine Dokumentationspflicht
- enthält u. a. das in der Hautpflege wirkungsvolle Dexpanthenol und natürliches Oreganoöl (Carvacrol)



Art. Nr.	Inhalt	€
15890	200 ml / Sprühdose	9,99
158900	400 ml / Sprühdose	13,99

## Lämmerflasche Anti-Vac



- komplett mit Sauger
- spezielle Regulierung der Durchflussmenge
- weite Flaschenöffnung für leichtes Befüllen
- mit aufgedruckter Füllskala
- Material: Kunststoff



Art. Nr.	Farbe	Fassungsvermögen	€
278	transparent	450 ml	7,49

Art. Nr.	Beschreibung	BE	Stück / VE	€
279	Sauger für 278			1,69
279/2	Sauger für 278	1 Pack	2 / Pack	3,99

## Paste Probicol®-L

Paste für den Darm mit natürlichen Immunglobulinen und Vitaminen für Lämmer

- Paste zur Steigerung der Vitalität und zur Stabilisierung der Darmflora
- steigert die Vitalität der Lämmer auf drei wirkungsvollen Wegen:
- Stärkung des Immunsystems
- Stabilisierung der natürlichen Darmflora
- schnell verfügbare Energie
- enthält wertvolle natürliche Immunglobuline aus Kolostrum
- sichere Dosierung durch die Eingabe mit Hilfe eines Injektors
- ermöglicht eine einfache und wirtschaftliche Versorgung von Einzeltieren (v. a. Flaschen- und Mehrlingslämmer)
- die Lämmer sind stabiler und erholen sich schneller



Ergänzungsfuttermittel zur kurzfristigen zusätzlichen Vitaminversorgung

Art. Nr.	Inhalt	€
15758	6 x 20 ml	47,99

## Lämmer-Adoptionspray adOPT

- neutralisiert durch das Auftragen auf Lamm und Mutter-schaf den natürlichen Geruch
- verhindert das instinktive Zurückweisen von Adoptiv-Lämmern durch das Mutterschaf
- wissenschaftlich auserlesene Mischung aromatischer Öle



Art. Nr.	Inhalt	€
27450	200 ml / Sprühdose	11,99

Die Klauen von Schafen wachsen im Monat etwa 4-5 mm. Der natürliche Abrieb reicht meist nicht aus und die Klauen müssen nachgeschnitten werden. Verwenden Sie hochwertige Klauenzangen und -messer. Die Arbeiten sind dadurch einfacher und schonender für Tier und Halter.

## Klauenpflegetinktur ClauFit

- Reinigungs- und Pflegelösung auf saurer Basis • pflegt und schützt das natürlich saure Milieu von Klauen und Hufen
- für Rinder- und Schafklauen sowie Pferdehufe • geeignet gemäß geltender europäischer Bioverordnung



Art. Nr.	Inhalt	€
2778	250 ml / Flasche	21,99
2776	1000 ml / Flasche	54,99

## Grünes Klauenpflegespray für Rinder und Schafe

- tägliche Klauenpflege trägt zur Gesunderhaltung des Tierbestandes bei • Teebaumöl erster Güte, hochwertig natürliche Essenzen aus Aloe Vera, Oregano und Ringelblumen sowie Lebertran dringen tief in die Klaue ein und schützen sie vor schädlichen Einflüssen
- einfach aus 5-10 cm Entfernung auf die gesäuberte und getrocknete Klaue aufsprühen



mit natürlichen Essenzen

Art. Nr.	Inhalt	€
2779	400 ml / Sprühdose	16,99

## Klauenzschere

- für Schafe • robuste Ausführung
- hochwertige Schneidebacken
- Material: Metall lackiert



Art. Nr.	Farbe	Länge	Zahnung	BE	Stück / VE	€
1639	grün	26 cm	einseitig gezahnt			12,99
16391	grün	26 cm	ungezahnt			12,49
16391/1	grün	26 cm	ungezahnt	1 Pack	1 / Pack	12,99

## Klauenmesser klappbar Profi

- Klappmesser für die professionelle Klauenpflege von Schafen und Ziegen
- mit kurzer Klinge aus hochwertigem deutschem Edelstahl • extrem lange Standzeit des Werkstoffs und ausgezeichnete Nachschleifbarkeit
- einphasiger Profi-Schliff • wasser- und fettabweisender Edelholzgriff in ergonomischer Bauweise



Art. Nr.	BE	Stück / VE	€
16818	1 Pack	1 / Pack	36,99

## Klauenmesser Profi

- für die professionelle Klauenpflege von Schafen und Ziegen • mit zweischneidiger, kurzer Klinge aus hochwertigem deutschem Edelstahl • extrem lange Standzeit des Werkstoffs und ausgezeichnete Nachschleifbarkeit
- einphasiger Profi-Schliff • wasser- und fettabweisender Edelholzgriff



Art. Nr.	Schneidenseite	BE	Stück / VE	€
16819	zweischneidig	1 Pack	1 / Pack	15,99

## Felco Klauenschere

- Klinge und Gegenklinge leicht auswechselbar • ausgezeichneter Schnitt auch bei dicken und trockenen Hufen • leicht zu reinigen durch Xylan-Beschichtung • schonend zur Handmuskulatur durch Gummipuffer und Stoßdämpfer • ermüdungsarmes Arbeiten durch ergonomisch geformte Griffe • Material: Metall

2757: einzigartiger Rollgriff beim Modell 50 verhindert Sehnenentzündungen, Schwielen und Erstarren der Fingerglieder



Art. Nr.	Beschreibung	€
2757	Felco 50 mit Rollgriff	98,99
2758	Felco 51 Standard	82,99

## Schafschere

- Herzform
- mit Qualitätsschliff



Art. Nr.	Länge	Klingenlänge	€
188	31 cm	16 cm	9,59



einfaches und schnelles Reparieren durch unsere Litzclip® Reparatursets

## AKO TitanNet Premium

Unser „Klassiker“ aus der TitanNet Serie in neuem Design und mit den neuen patentierten PREMIUM-Pfählen.

- Höhe 90 cm (9 horizontale Litzen) oder 108 cm (10 horizontale Litzen) erhältlich
- extrem langlebige PREMIUM-Pfähle für maximale Standfestigkeit und Witterungsbeständigkeit mit verzinkter Doppelspitze
- starre Vertikalstreben in jeder Masche des Netzes ermöglichen einen verbesserten Stand und halten das Netz in seiner Höhe aufrecht, auch bei starken Bodenebenheiten
- ausgestattet mit der besonders leitfähigen Kombination aus Kupfer- und Edelstahl-Leitern verfügt dieses Netz über einen exzellent niedrigen Widerstand (0,27 bzw. 0,25 Ohm/m) und hält so die zu hütenden Tiere im Zaun aber auch Angreifer von außen fern
- verstärkte, stromführende Oberlitze als Lebensader für das gesamte Netz - erhöhte Leitfähigkeit im gesamten Netzverlauf
- PREMIUM-Pfähle sind deutlich steifer als herkömmliche Netzpfähle und dadurch weniger anfällig für Zugbelastung
- bewährte Vertikalstreben sorgen für Erreichung der gewünschten Netzhöhe auch bei schwierigem Gelände
- enger Abstand horizontaler Litzen im unteren Netzbereich hält auch kleinere Tiere im Netz

Made in the EU



3 Jahre Garantie auf UV-Stabilität

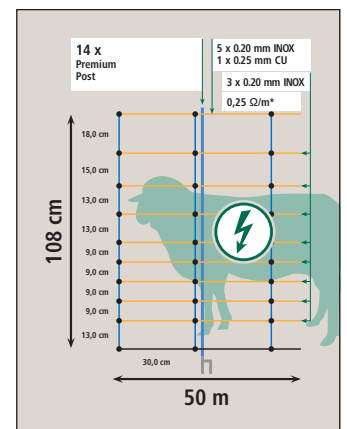
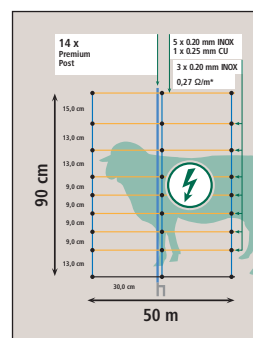
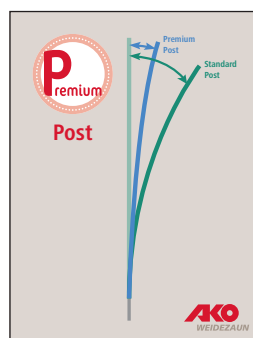

Art. Nr.	Bodenspitze	Länge	Höhe	Farbe	Anzahl Pfähle	passender Ersatzpfahl	€
27811	Doppelspitze	50 m	90 cm	blau / orange	14	27805	114,00
27813	Doppelspitze	50 m	108 cm	blau / orange	14	27807	124,00

Art. Nr.	Beschreibung	Bodenspitze	Farbe	Material	Pfahlhöhe	€
27250-5	Bodenstopper für Weidenetz		schwarz	Kunststoff		0,49
27322	Bodenanker		schwarz	Kunststoff		1,99
27805	Ersatzpfahl	Doppelspitze	blau	Thermoplast + Fiberglas	90 cm	5,59
27807	Ersatzpfahl	Doppelspitze	blau	Thermoplast + Fiberglas	108 cm	6,19



DAS Netz für den Profi-Schafhalter: besonders leicht im Gewicht, da 10 % leichter als herkömmliche vergleichbare Netze!

## AKO OviNet Premium

- Höhe 90 cm (7 horizontale Litzen) oder 108 cm (8 horizontale Litzen)
- die bereits aus den Titan-Netzen bewährte Maschenbreite von 30 cm nun auch als Ovi-Netz ausgeführt mit robusten und widerstandsfähigen Kunststofflitzen: diese Kombination reduziert das Gesamtgewicht des Netzes merklich und machen es zum komfortablen Leichtgewicht in der täglichen Arbeit des Profi-Anwenders
- extrem langlebige PREMIUM-Pfähle für maximale Standfestigkeit und Witterungsbeständigkeit mit verzinkter Doppelspitze
- ausgestattet mit der besonders leitfähigen Kombination aus Kupfer- und Edelstahl-Leitern verfügt dieses Netz über einen exzellent niedrigen Widerstand (0,27 bzw. 0,25 Ohm/m) und hält so die zu hütenden Tiere im Zaun aber auch Angreifer von außen fern
- verstärkte, stromführende Oberlitze als Lebensader für das gesamte Netz - erhöhte Leitfähigkeit im gesamten Netzverlauf

Made in the EU



3 Jahre Garantie auf UV-Stabilität



- 10 % leichter als vergleichbare konventionelle Netze
- PREMIUM-Pfähle sind deutlich steifer als herkömmliche Netzpfähle und dadurch weniger anfällig für Zugbelastung
- reduzierte Anzahl horizontaler Litzen und vergrößerte Maschen lassen Niederwild leichter passieren

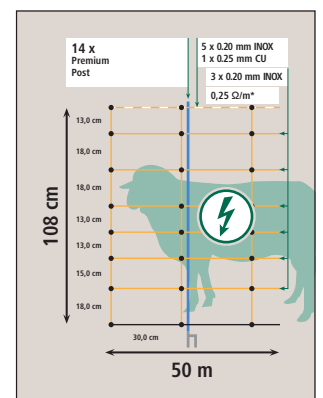
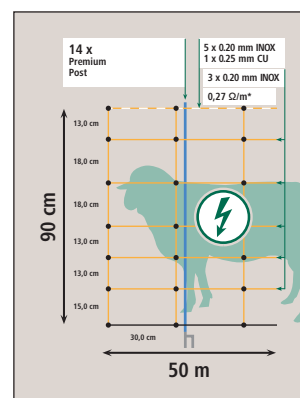
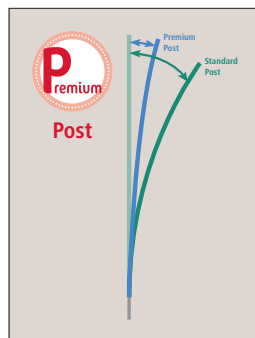

10% leichter als vergleichbare herkömmliche Netze



Art. Nr.	Bodenspitze	Länge	Höhe	Farbe	Anzahl Pfähle	passender Ersatzpfahl	€
27852	Doppelspitze	50 m	90 cm	orange	14	27805	99,99
27854	Doppelspitze	50 m	108 cm	orange	14	27807	105,00

Art. Nr.	Beschreibung	Bodenspitze	Farbe	Material	Pfahlhöhe	€
27250-5	Bodenstopper für Weidenetz		schwarz	Kunststoff		0,49
27322	Bodenanker		schwarz	Kunststoff		1,99
27805	Ersatzpfahl	Doppelspitze	blau	Thermoplast + Fiberglas	90 cm	5,59
27807	Ersatzpfahl	Doppelspitze	blau	Thermoplast + Fiberglas	108 cm	6,19



## ClassicNet

- das leichte Weidenetz ist ideal für den mobilen Einsatz und lässt sich dank geringem Gewicht problemlos auf verschiedene Weideflächen umsetzen
- flexibel einsetzbar in zwei Höhen passt es sich optimal den Bedürfnissen von Schafen, Ziegen und anderen Weidetieren an
- der schnelle und unkomplizierte Aufbau gelingt dank robuster Kunststoffpfähle mit verzinkten Bodenspitzen mühelos - perfekt für wechselnde Standorte
- die gut sichtbare, kontrastreiche Farbgebung sorgt für sichere Abgrenzung und hilft, Tiere zuverlässig im Zaun zu halten
- das robuste Netz aus verschweißten Kunststofflitzen kombiniert Stabilität mit Flexibilität, um wechselnden Bedingungen standzuhalten

Made in the EU



3 Jahre Garantie auf UV-Stabilität



- hohe Qualität zum günstigen Preis
- verbesserte Knotenpunkte für höhere Reißfestigkeit
- verstärkte, stromführende Oberlitze mit Kupferleiter - dadurch besonders leitfähig

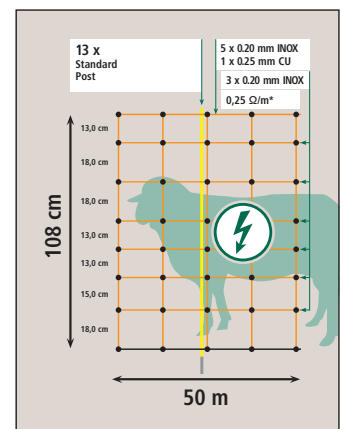
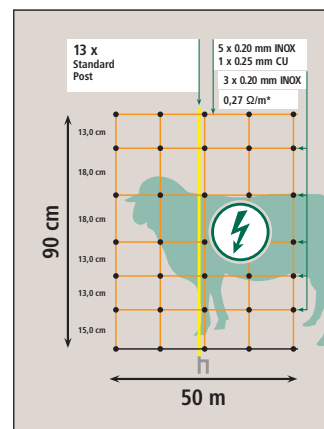

Art. Nr.	Bodenspitze	Länge	Höhe	Farbe	Anzahl Pfähle	passender Ersatzpfahl	€
27900	Einzelspitze	50 m	90 cm	orange	13	27301	75,99
27901	Doppelspitze	50 m	90 cm	orange	13	27303	82,99
27902	Einzelspitze	50 m	108 cm	orange	13	27305	82,99
27903	Doppelspitze	50 m	108 cm	orange	13	27304	89,99

Art. Nr.	Beschreibung	Bodenspitze	Farbe	Material	Pfahlhöhe	€
27301	Ersatzpfahl	Einzelspitze	gelb	Kunststoff	90 cm	4,49
27303	Ersatzpfahl	Doppelspitze	gelb	Kunststoff	90 cm	4,69
27305	Ersatzpfahl	Einzelspitze	gelb	Kunststoff	108 cm	4,69
27304	Ersatzpfahl	Doppelspitze	gelb	Kunststoff	108 cm	4,99

## Unterstützungspfahl für Weidenetze

• ideal geeignet als unterstützender Anfangs- und Endpfahl bzw. zum Stabilisieren der Ecken bei Weidenetzen • Pfahl wird einfach in die Ecken gesteckt und damit das Netz auf Zug gespannt • massiver Pfahl aus verzinktem Rundstahl (Ø 14 mm) mit Fußtritt • Pfahl unten abgeschrägt für leichteres Einbringen ins Erdreich • Ummantelung mit robustem Kunststoffrohr (Ø 20 mm) verhindert Ableitung (bei Einsatz von elektrifizierbaren Netzen)

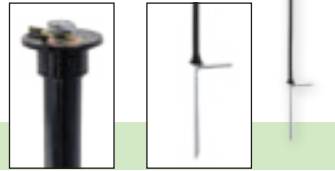

Gebrauchsmuster eingetragen!

Art. Nr.	Beschreibung	Gesamthöhe	Ø Pfahl	Länge Bodennagel	BE	Stück / VE	€
27340	bis zu einer Höhe von 90 cm	120 cm	14 mm	25 cm	4 Stück	4 / Pack	9,99
27350	ab einer Höhe von 90 cm	145 cm	14 mm	25 cm	4 Stück	4 / Pack	11,99

## Ergänzungsset für Weidenetze WolfStop

Made in the EU



Die flexible und sichere Lösung gegen Wolf und Fuchs: Kann sowohl als Untergrabe- und Übersprungschutz sowie zur Höhererweiterung des Netzes eingesetzt werden und hält Raubtiere zuverlässig auf Abstand!

• 10er Set zur Montage an allen handelsüblichen Weidenetzpfählen • Haltestangen können in 3 definierten Winkeln in ihrer Aufnahme fixiert werden • das Netz kann problemlos aufgerollt und versetzt/eingelagert werden, indem die Haltestange parallel zum Pfahl (Position 1.B) arretiert wird • die durch den Wolf-Stop zusätzlich ermöglichte Leitermateriallinie (elektrifiziert) hält den Wolf vom Netz und damit von Ihnen zu hütenden Tieren fern • wenn der WolfStop v. a. als Höhererweiterung genutzt wird, kann zur Abschreckung ein Signalband (Art. 27240, optional erhältlich) eingezogen werden • die zusätzliche Leitermateriallinie muss mit demselben Gerät, wie das Netz selbst betrieben werden • bei behornten Schafen und Ziegen kann auf der Innenseite des Netzes eine Abstandslitze zum elektrifizierten Wolfsabwehrzaun gezogen werden • an den Pfählen im Geflügelnetz montiert und mit einer elektrifizierten Litze versehen, hält der WolfStop auch Füchse vom Geflügelauflauf fern (Montage in Position 1.A, möglichst nah über Grund) • verwendbar für: Pfähle max. 16 mm Durchmesser

### 3 mögliche Anwendungen in einer Lösung:

• als Untergrabeschutz = Montage am Pfahl 20 cm über Grund im 90° Winkel (Pos. 1.A), Litze einziehen und elektrifizieren - Fixierung im 0° Winkel (Pos. 1.B) zum Ausmähen oder Abbauen bzw. Aufrollen des Netzes • als Übersprungschutz = Montage am oberen Ende des Pfahls im 45° Winkel (Pos. 2), Litze einziehen und elektrifizieren • als Höhererweiterung = Montage am oberen Ende des Pfahls im 0° Winkel (Pos. 3), elektrifizierte Litze oder Signalband einziehen

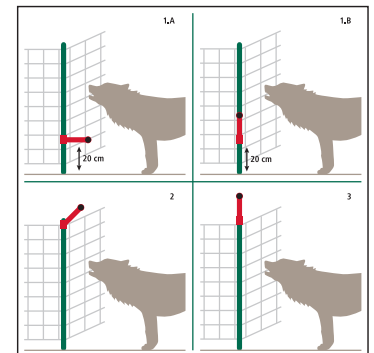

Set bestehend aus: 10 x Haltestange, 10 x Anschlussklemme, 10 x Schrauben- und Mutternsatz (M5)

patentiert  
Prämiert mit dem DLG-Innovationspreis 2022 in Silber

Art. Nr.	Material	€
27256	Thermoplast + Fiberglas	24,99

Art. Nr.	Beschreibung	Farbe	Material	Länge	Breite	€
27240	Signalband	blau	Kunststoff	250 m	25 mm	26,99
449312	Weidezaunlitze Premium WildHog	blau		400 m		54,99

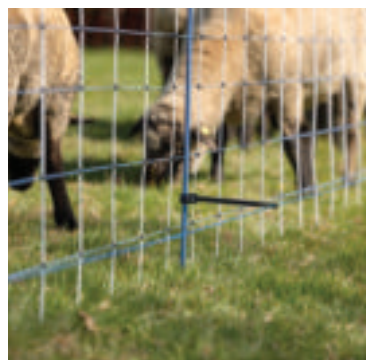

## TITAN N 500

- effektives und preiswertes 230 Volt-Weidezaungerät für den Einsatz auf kleinen Weideflächen oder im Garten
- speziell für kurze Zäune ausgelegt
- ideal für Pferde, Rinder, Hunde, Katzen oder zur Abwehr von Reiher und Marder
- 3 Jahre Garantie

3 Jahre Garantie



Made in Germany



Funktionskontroll-LED

Art. Nr.	€
392529	82,99

Modell	Art. Nr.	In	Out max.	max.	No Load	500 Ω	theor.	max.	max.	1m	W
TITAN N 500	392529	0,5 J	0,3 J	7.200 V	7.200 V	1.200 V	13 km	4 km	0,6 km	1	0,8 W

## Hobby Weidezaun-Starterset

- optimal abgestimmtes Produktset für einen sicheren Elektrozaun zum Hüten Ihrer Tiere
- praktisches All-in-One-Set mit allen nötigen Komponenten, zeitintensive Beschaffung von Einzelteilen entfällt somit
- ideal für das Einzäunen von Pferden, Ponys, Hunden oder Katzen sowie die Abwehr von unerwünschten Besuchern wie Marder, Kaninchen, Dachs oder Fuchs
- 230 Volt Netzgerät mit 0,5 Joule Output: kompaktes Gerät mit uneingeschränkter Hütedauer durch Netzbetrieb
- weißes Weidezaunband mit 10 mm Breite ist für die Tiere gut sichtbar und liefert durch die Kombination aus starken Monofilfäden und verstärkten Edelstahlleitern gute Leitfähigkeit und sehr lange Haltbarkeit
- inkludiert ist im Set bereits der passende Erdpfahl sowie alle benötigten Kabel. Außerdem enthält das Set bereits das Elektrozaun-Warnschild, welches immer erforderlich ist und am Zaun gut sichtbar angebracht werden muss
- Auf- und Abbau des Zauns in kurzer Zeit und mit wenig Aufwand möglich, ideal unterstützt durch die beiliegende Aufbauanleitung

Made in Germany



Set bestehend aus: 1 x Weidezaungerät 230 Volt Netzbetrieb N500 (3 Jahre Garantie), 1 x 200 m Weidezaunband 10 mm (3 Jahre Garantie auf UV-Beständigkeit), 25 x Ringsolator, 1 x Erdanschlusskabel (schwarz), 1 x Zaunanschlusskabel (rot), 1 x Erdstab, 1 x Warnschild, 1 x Aufbauanleitung

Art. Nr.	€
441156	115,00



## Kleintier Weidezaun-Starterset

- ideale Lösung zur zeit- und kostengünstigen Einzäunung Ihres Gartens, um Hunde und Katzen außer- oder innerhalb zu halten
- Komplett-Set mit allen erforderlichen Komponenten, alle Teile sind perfekt aufeinander abgestimmt – keine zeitaufwändige Einzelteilbeschaffung nötig
- Auf- und Abbau des Zauns in kurzer Zeit und mit wenig Aufwand möglich, da die nötigen robusten Pfähle im Set dabei sind
- 230 Volt Netzgerät mit 0,5 Joule Output: kompaktes Gerät mit uneingeschränkter Hütedauer durch Netzbetrieb
- weiße Litze als Leitermaterial ist für die Tiere gut sichtbar und besonders leicht zu montieren
- das Set beinhaltet einen Zaunprüfer, mit dem Sie die Hütespannung für Ihre Tiere überprüfen können
- das Set enthält den passenden Erdpfahl, alle notwendigen Kabel sowie ein gut sichtbares Elektrozaun-Warnschild, das zwingend erforderlich ist



Set bestehend aus: 1 x Weidezaungerät 230 Volt Netzbetrieb N500 (3 Jahre Garantie), 1 x 250 m Weidelitze (3 Jahre Garantie auf UV-Beständigkeit), 10 x Kunststoffpfahl, 25 x Ringisolator, 1 x Zaunprüfer, 1 x Erdanschlusskabel (schwarz), 1 x Zaunanschlusskabel (rot), 1 x Erdstab, 1 x Warnschild, 1 x Aufbauanleitung

Art. Nr.	€
441158	129,00

## Paddock Weidezaun-Starterset



- praktisches All-in-One-Set mit allen nötigen Komponenten, zeitintensive Beschaffung von Einzelteilen entfällt somit
- perfekt für das rasche Einzäunen von Paddocks für Pferde und Ponys sowie das Abstecken einer Weide für Rinder - auch Ihr Garten kann für Hunde oder Katzen sowie gegen Marder, Kaninchen, Dachs oder Fuchs umzäunt werden
- 230 Volt Netzgerät mit 0,5 Joule Output: kompaktes Gerät mit uneingeschränkter Hütedauer durch Netzbetrieb
- weißes Weidezaunband mit 10 mm Breite ist für die Tiere gut sichtbar und liefert durch die Kombination aus starken Monofilfäden und verstärkten Edelstahlleitern gute Leitfähigkeit und sehr lange Haltbarkeit
- im Set enthalten ist bereits der nötige Zaunprüfer um die Erreichung der Hütespannung für Ihre Tiere zu testen
- inkludiert ist im Set bereits der passende Erdpfahl sowie alle benötigten Kabel. Außerdem enthält das Set bereits das Elektrozaun-Warnschild, welches immer erforderlich ist und am Zaun gut sichtbar angebracht werden muss
- Auf- und Abbau des Zauns in kurzer Zeit und mit wenig Aufwand möglich, ideal unterstützt durch die beiliegende Aufbauanleitung



Set bestehend aus: 1 x Weidezaungerät 230 Volt Netzbetrieb N500 (3 Jahre Garantie), 1 x 200 m Weidezaunband 10 mm (3 Jahre Garantie auf UV-Beständigkeit), 25 x Bandisolator, 1 x Zaunprüfer, 1 x Erdanschlusskabel (schwarz), 1 x Zaunanschlusskabel (rot), 1 x Erdstab, 1 x Warnschild, 1 x Aufbauanleitung

Art. Nr.	€
441157	119,00





## SnailStop Elektrischer Schneckenzaun

Der elektrische Schneckenzaun SnailStop schützt Ihr Gemüse zuverlässig und völlig giftfrei vor Schnecken. Das stromführende Zaunband bewegt Schnecken zum Umdrehen. Die Stromstärke ist so gering, dass sie für Menschen und andere Tiere nicht spürbar und unbedenklich ist.

- schützt Gemüse zuverlässig und giftfrei vor Schnecken
- stromführendes Zaunband bildet eine wirksame Barriere, die Schnecken nicht überqueren können
- bei der ersten Berührung stellt die Schnecke eine elektrische Verbindung her und verspürt ein unangenehmes Kribbeln, das sie zum Umkehren bewegt
- niedrige Zaunspannung von 9 Volt ist unangenehm, aber ungefährlich für die Schnecke
- für Menschen und andere Tiere ist die niedrige Stromspannung nicht spürbar und unbedenklich
- einfache Installation durch selbstklebendes Zaunband, das auf Holz, Metall, Kunststoff, Stein oder Beton haftet
- auf 30 m Länge erweiterbar, Schutz von mehreren Beeten mit nur einem Stromgerät möglich
- unkomplizierte Wartung dank Kontroll-LEDs für Batteriezustand und Zaunzustand
- batteriebetrieben, kein Stromanschluss nötig



Made in Germany



TV



Set bestehend aus: 1 x Stromgerät mit angeschlossenem Kontaktclip und Halteplatte (291125), 1 x 10 m Zaunband (291128), 1 x 9 Volt Batterie, 1 x Betriebsanleitung

zuverlässig und ohne Gift!

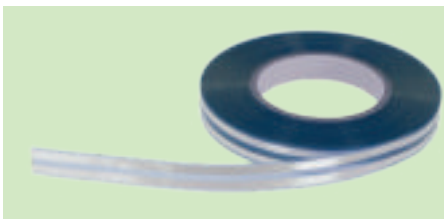

291128, 291129 Zaunbänder:  
 • ermöglicht Zaunverlängerung oder Reparatur  
 • Zaunbandverbinder (Art. 291127) im Lieferumfang nicht enthalten



291127 Zaunbandverbinder:  
 • für die Erweiterung und Reparatur von Zaunbändern

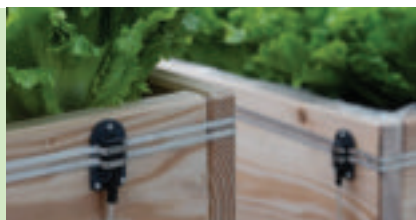

291126 Beetverbinder:  
 • mittels Beetverbinder können mehrere Beete mit einem einzigen Stromgerät betrieben werden  
 • so lässt sich der Zaun auf maximal 30 m Gesamtlänge erweitern

### Technische Daten:

Betriebsspannung: 9 Volt  
 Batterielaufzeit: ca. 6 Monate

Art. Nr.	€
291130	44,99

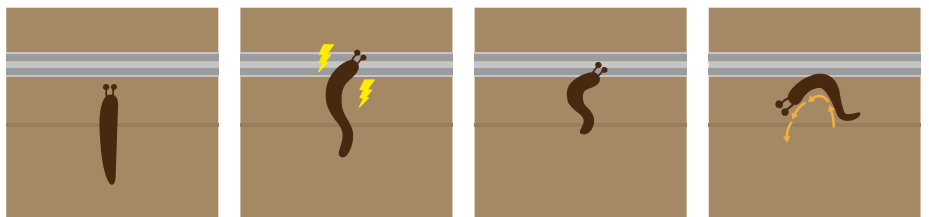

Art. Nr.	Beschreibung	Länge	BE	Stück / VE	€
291126	Beetverbinder				14,99
291127	Zaunbandverbinder		1 Pack	2 / Pack	8,99
291125	Stromgerät mit angeschlossenem Kontaktclip und Halteplatte				39,99
291128	Zaunband	10 m			13,99
291129	Zaunband	20 m			24,99



## cit Fliegenfalle FlyCage3

- mechanische Fliegenbekämpfung mit natürlicher Lockstofffalle
- einfach und wirkungsvoll
- inkl. Lockstoff für bis 100 m<sup>2</sup> Fläche
- je nach Witterung 4 - 6 Wochen wirksam, Inhalt mit toten Fliegen kann über den Biomüll entsorgt werden
- wiederverwendbar nach erneutem Befüllen mit Lockstoff
- Material: Kunststoff



Nur für den Außenbereich mit optimaler Wirkung von April bis Oktober.  
Biozidprodukte vorsichtig verwenden. Vor Gebrauch stets Etikett und Produktinformationen lesen!

Art. Nr.	Höhe	Wirkungsbereich	€
299131	14 cm	- 100 m <sup>2</sup>	7,99

Art. Nr.	Beschreibung	Inhalt	€
15454	cit Fliegenlockstoff FlyCage	4 x 25 g / Pack	12,99
15455	cit Fliegenlockstoff FlyCage	750 g / Dose	19,99

Lieferumfang: 1 x Fliegenfalle FlyCage3, 1 x 25 g Fliegenlockstoff



## cit Schneckenfalle SnailBowl

- unkompliziert und bewährt: einfach in die Erde stecken und mit Bier befüllen
- clever und natürlich: effektive Schneckenabwehr mit Bier statt Gift
- schnell zu reinigen und nachzufüllen: ertrunkene Schnecken entsorgen und mit Bier auffüllen
- leicht in die Erde einzubringen durch spezielle Form
- Durchmesser oben: 6,5 cm



Art. Nr.	Länge	€
299133	15 cm	5,99

## Universalzaun MultiFence

Der mobile Zaun bietet effektiven Schutz für Tiere und ist für den Einsatz im Garten geeignet - flexibel und robust!

- nicht elektrifizierbarer mobiler Zaun, ideal für Hühner, auch geeignet zum Aufstellen im Garten und zum Schutz anderer Kleintiere
- robuster Kunststoffzaun mit stabilen verzinkten Befestigungsstäben aus Metall, inklusive Erdanker für eine sichere Befestigung im Boden
- schnelle und einfache Installation, flexibel an verschiedene Geländearten anpassbar
- Maschenweite von 2,5 x 2,5 cm sorgt für sicheren Schutz, verhindert das Entweichen von Hühnern und Küken und schützt vor Eindringlinge

73203: Lieferumfang: 12 m Zaun, 8 Befestigungsstäbe und 16 Erdanker

73204: Lieferumfang: 25 m Zaun, 15 Befestigungsstäbe und 30 Erdanker



Art. Nr.	Länge	Höhe	€
73203	12 m	90 cm	54,99
73204	25 m	90 cm	94,99

## Universalzaun

• Abgrenzung und Schutz einzelner Grundstücksbereiche, wie z. B. Blumenbeete, Gemüsegärten, Grünflächen oder Teichanlagen • auch als kurzfristige, mechanische Barriere für Kleintiere geeignet • gut geeignet als Rankhilfe • sehr engmaschig • einfacher und schneller Auf- und Abbau • sehr stabil dank der 11 eingewebten, glasfaserverstärkten Polyamidpfähle • Pfahlkopf mit Öse • nicht elektrifizierbar • Gewicht: ca. 2,5 kg



Art. Nr.	Bodenspitze	Länge	Höhe	Farbe	Anzahl Pfähle	€
291170	Einzelspitze	20 m	80 cm	grün	11	84,99

## Reparaturklebeband

für Gewächshäuser

• UV-beständig • wetterbeständig • sehr hohe Klebekraft • langlebig • ideal zum Reparieren von beschädigten Gewächshausfolien • kann auch zum Reparieren von Glasscheiben und weiteren Oberflächen genutzt werden • Einsatz sowohl innen als auch außen möglich



Art. Nr.	Farbe	Länge	Breite	Materialstärke	€
291173	transparent	10 m	10 cm	0,15 mm	5,99

## Wühlmauskorb

• gebrauchsfertiger Schutzkorb gegen Wurzelverbiss • schützt junge Bäume, Sträucher, Rosen und Zwiebelgewächse gegen Wurzelverbiss durch Wühlmäuse • mit wenigen Handgriffen und ohne Werkzeug zu entfalten • aus extra dünnem Sechskantdrahtgeflecht: 0,6 mm Drahtstärke, 16 mm Maschenweite • durch doppelten Falz seitlich und unten geschlossen • Wurzelballen wird rundum geschützt • zum Schutz in den ersten Jahren, zersetzt sich anschließend rückstandsfrei • biologisch unbedenklich

Made in Germany



• 291174, 291175: aus unverzinktem Draht, für leichte, sandige Böden

Art. Nr.	Material	Höhe	Ø	geeignet für	€
291171	Metalldraht verzinkt	40 cm	35 cm	Rosen, Sträucher und Zwiebelgewächse	9,69
291172	Metalldraht verzinkt	70 cm	60 cm	Bäume und Sträucher	13,99
291174	Metalldraht unverzinkt	40 cm	35 cm	Rosen, Sträucher und Zwiebelgewächse	9,69
291175	Metalldraht unverzinkt	70 cm	60 cm	Bäume und Sträucher	13,99



## cit Ultraschall-Tiervertreiber SonicFlash

### mit integriertem Solarpanel

Der ultimative Tiervertreiber mit intelligenter Ultraschalltechnik, PIR-Infrarotsensor, Solarpanel und Blitzlicht!

- Tierabwehr und wirksame Vergrämung durch Ultraschall und Blitzlicht
- Sorlarbetrieb: flexible und netzstromunabhängige Platzierung möglich
- PIR Bewegungsmelder: reagiert nur auf Körperwärme, dadurch keine unerwünschte Aktivierung durch Blätter, Äste oder Ähnliches
- großer Wirkungsbereich bis zu 70 m<sup>2</sup>, mit einer Reichweite von 8 m und einem Erfassungsbereich von 110 °
- zuschaltbare LED-Blitzlichte erzeugen zusätzlich ein Vergrämungspotential besonders zur Vogelabwehr
- 5 unterschiedliche Ultraschallfrequenzen über Drehregler einstellbar zur Vertreibung unterschiedlicher Tierarten
- inkl. Erdspieß zum einfachen Aufstellen im Freien
- Akku im Lieferumfang enthalten

Lieferumfang: 1 x Ultraschallgerät, 1 x Ladekabel, 1 x Erdspieß, 3 x 1,2 Volt AA, 1 x Bedienungsanleitung

Technische Daten	
Akku Anzahl	3 x
Akkutechnologie	NiMh
Akkukapazität	800 mAh
Schalldruckpegel	120 dB
Hochfrequenz	14.000 - 26.000 Hz
Wirkungsbereich	70 m <sup>2</sup>
Reichweite Bewegungsmelder	8 m
Erfassungsbereich	110 °
Gehäusematerial	Kunststoff
Schutzart	IP44

Art. Nr.	Farbe	€
299906	grün	25,99



Frequenzeinstellungen		
0	Aus	
1	13,5 kHz - 19,5 kHz	vertreibt Mäuse, Ratten, Hunde, Füchse, Marder etc.
2	19,5 kHz - 24,5 kHz	vertreibt Katzen, Waschbären, Dachs, Skunks etc.
3	24,5 kHz - 45,5 kHz	vertreibt Fledermäuse, Vögel, Nager etc.
4	Alarmton und LED-Blitze	schreckt Wildtiere
5	13,5 kHz – 45,5 kHz und LED-Blitz	Universaleinstellung zur Vertreibung aller möglichen ungebetenen Tiere

## cit Tiervertreiber Pulsar Nova

Innovative und äußerst effektive Vergrämung diverser Tiere dank der Kombination von Vibration und Schall. Die Tiere können sich durch die zufälligen Intervalle nicht an das Gerät gewöhnen.

- Motor erzeugt Vibration und Schall
- unregelmäßige Intervalle sowie Dauer der Schallvibration
- kann im Boden sowie hängend verwendet werden
- Wirkungsbereich bei Nutzung im Boden bis zu 1.500 m<sup>2</sup>
- hornförmiger Lautsprecher am unteren Ende ermöglicht Eindringen der Schallvibrationen tiefer in das Erdreich
- Batterie im Lieferumfang nicht enthalten
- zu betreiben mit: 4 x 1,5 V - D (Mono) LR20

Technische Daten	
Länge	39 cm
Ø	5,5 cm
Wirkungsbereich	1.500 m <sup>2</sup>
Intervalldauer (nach Zufallsprinzip)	15 - 75 sek
Dauer Schallvibration (nach Zufallsprinzip)	1,5 - 3,5 sek
Gehäusematerial	Aluminium, Kunststoff
Gewicht	345 g

Art. Nr.	Farbe	€
299909	silber / schwarz	29,99



## Futterhaus Stubbs

Das Kerbl Pet Futterhaus Stubbs vereint wetterfestes Design mit tierfreundlichen Materialien. Mit Bitumendach, Dachüberstand und Aufhängekette bietet es optimalen Schutz und einfache Montage – perfekt für Wildvögel im Garten.

- Dachüberstand für mehr Witterungsschutz
- wetterfestes Bitumendach
- inkl. Kette zum Aufhängen
- Material: Holz



Mit einer Lasur auf Wasserbasis angestrichen, welche unbedenklich für die Tiere ist.

Art. Nr.	Länge	Breite	Höhe	€
82963	29 cm	28 cm	18 cm	12,99

## Vogelfutterhaus Leitenberg

- sehr stabile Holzausführung
- mit Hilfe der reißfesten Kordel kann das Futterhaus an Bäumen und Gebäuden aufgehängt werden
- aufklappbares Dach für schnelles Nachfüllen
- für ganzjährige Fütterung geeignet
- überstehendes Dach schützt das Futter vor Nässe durch Regen oder Schnee
- Füllmenge: 1,1 l



Neuheit

NEW

Art. Nr.	Länge	Breite	Höhe	€
87047	40 cm	32 cm	24,5 cm	29,99

## Vogelfutterhaus Gindelalm

- sehr stabile Holzausführung
- mit Hilfe der reißfesten Kordel kann das Futterhaus an Bäumen und Gebäuden aufgehängt werden
- im Silo bleibt das Futter geschützt vor Nässe und Verschmutzungen
- aufklappbares Dach für schnelles Nachfüllen
- überstehendes Dach schützt das Futter vor Nässe durch Regen oder Schnee
- Füllmenge: 0,7 l
- Material: Holz



Neuheit

NEW

Art. Nr.	Farbe	Länge	Breite	Höhe	€
87035	natur	18 cm	14 cm	22,5 cm	12,99



## Vogelfutterhaus Riederstein

- das Vogelfutter im Inneren wird durch Acrylglascheiben vor Regen und Verschmutzung geschützt
- Acrylglascheibe dient auch als Sichtfenster zur Füllstandsanzeige
- aufklappbares Dach für schnelles Nachfüllen
- mit Hilfe der reißfesten Kordel kann das Futterhaus an Bäumen und Gebäuden aufgehängt werden
- mit Sitzstange für Vögel
- Füllmenge: 1,4 l
- Material: Holz / Acrylglas



Neuheit

NEW

Art. Nr.	Farbe	Länge	Breite	Höhe	€
87036	natur	23,8 cm	17 cm	20,7 cm	14,99

## Vogelfutterhaus Schneeberg

- das Vogelfutter im Inneren wird durch Acrylglascheiben vor Regen und Verschmutzung geschützt
- aufklappbares Dach für schnelles Nachfüllen
- Acrylglascheibe dient auch als Sichtfenster zur Füllstandsanzeige
- mit Sitzstange für Vögel
- mit Hilfe der reißfesten Kordel kann das Futterhaus an Bäumen und Gebäuden aufgehängt werden
- Füllmenge: 2,5 l
- Material: Holz / Acrylglas



Neuheit

NEW

Art. Nr.	Farbe	Länge	Breite	Höhe	€
87040	natur	31 cm	24,5 cm	19 cm	18,99

## Vogelfutterhaus Kleiner Arber

- das Vogelfutter im Inneren wird durch Acrylglascheiben vor Regen und Verschmutzung geschützt
- Acrylglascheibe dient auch als Sichtfenster zur Füllstandsanzeige
- aufklappbares Dach für schnelles Nachfüllen
- mit Hilfe der reißfesten Kordel kann das Futterhaus an Bäumen und Gebäuden aufgehängt werden
- mit Sitzstange für Vögel
- Füllmenge: 2,3 l
- Material: Holz / Acrylglas

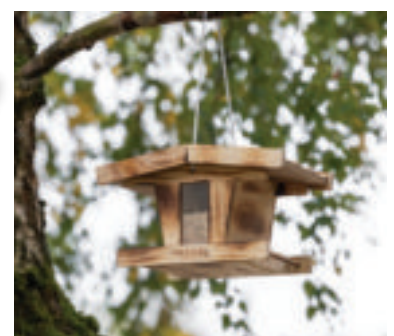

Neuheit

NEW

Art. Nr.	Farbe	Länge	Breite	Höhe	€
87039	natur	31 cm	24,5 cm	19 cm	19,99

## Vogelfutterhaus Großer Arber

- das Vogelfutter im Inneren wird durch Acrylglasscheiben vor Regen und Verschmutzung geschützt
- Acrylglasscheibe dient auch als Sichtfenster zur Füllstandsanzeige
- aufklappbares Dach für schnelles Nachfüllen
- mit Hilfe der reißfesten Kordel kann das Futterhaus an Bäumen und Gebäuden aufgehängt werden
- mit Sitzstange für Vögel
- Füllmenge: 4 l
- Material: Holz / Acrylglas



Neuheit

NEW

Art. Nr.	Farbe	Länge	Breite	Höhe	€
87044	natur	37,2 cm	29 cm	23 cm	39,99

## Vogelfutterhaus Jochberg

- das Vogelfutter im Inneren wird durch Acrylglasscheiben vor Regen und Verschmutzung geschützt
- wetterfestes Metalldach
- mit Hilfe der reißfesten Kordel kann das Futterhaus an Bäumen und Gebäuden aufgehängt werden
- Füllmenge: 3,3 l
- Material: Holz / Plexiglas / Metall



Neuheit

NEW

Art. Nr.	Länge	Breite	Höhe	€
87033	20 cm	20 cm	25,5 cm	16,99

## Vogelfutterhaus Basic

- einfach von oben zu befüllen
- inkl. Aufhängehaken
- Futterfüllstand von jeder Seite schnell einsehbar
- Füllmenge: 0,4 l
- Material: Kunststoff / Metall



Neuheit

NEW

Art. Nr.	Länge	Breite	Höhe	€
87046	13,5 cm	13,5 cm	25 cm	5,99



Neuheit

NEW

## Vogelfutterhaus Arzberg

- sehr stabile und langlebige Ausführung
- zwei Futtersilos für unterschiedliches Futter (feines und grobes Vogelfutter)
- einfach von oben zu befüllen
- inkl. Aufhängehaken
- überstehendes Dach hält Futter trocken
- Füllmenge: 2,3 l
- Material: Metall



Art. Nr.	Länge	Breite	Höhe	€
87037	19 cm	19 cm	30 cm	19,99

## Vogelfutterhaus Kehlstein

- mit 6 Zugangsöffnungen für mehrere Vögel gleichzeitig
- stabiles und langlebiges Metall
- einfach von oben zu befüllen
- inkl. Aufhängehaken
- schützt das Futter optimal vor Nässe durch Regen oder Schnee
- Füllmenge: 0,9 l
- Material: Metall / Kunststoff



Neuheit

NEW

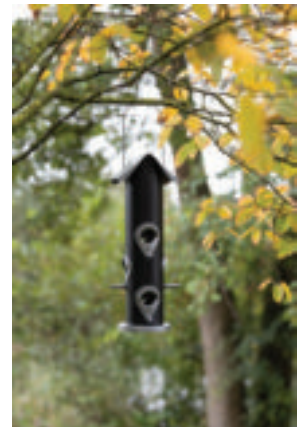

Art. Nr.	Länge	Breite	Höhe	€
87041	15 cm	15 cm	35 cm	12,99

## Vogelfutterhaus Dillenberg

- sehr stabile Metallausführung
- schützt das Futter optimal vor Nässe durch Regen oder Schnee
- inkl. Aufhängehaken
- einfache Futterstandskontrolle dank durchsichtigem Silo
- einfach von oben zu befüllen
- Füllmenge: 0,9 l
- Material: Kunststoff / Metall



Neuheit

NEW



Art. Nr.	Länge	Breite	Höhe	€
87038	17,5 cm	17,5 cm	21,5 cm	12,99

Neuheit

NEW

## Meisenknödelhalter

- einfache Handhabung
- stabiler Halt des Meisenknödels durch die Metallhalterung
- Platz für bis zu 10 Meisenknödel
- vielseitig einsetzbar, u. a. auf Balkone, Terrassen oder im Garten
- inkl. Aufhängehaken



Art. Nr.	Länge	Breite	Höhe	Material	€
87045	24 cm	8 cm	24 cm	Metall	9,99

## Meisenknödelhalter Solo

- einfache Handhabung
- stabiler Halt des Meisenknödels durch die Metallhalterung
- vielseitig einsetzbar, u. a. auf Balkone
- inkl. Aufhängehaken



Neuheit

NEW

Art. Nr.	Länge	Breite	Höhe	Material	€
87042	17 cm	22 cm	19 cm	Holz / Metall	4,99

## Nistkasten Selbstbauset

- Einflugloch 32 mm
- geeignet für Blaumeise, Haubenmeise, Kohlmeise, Trauerschnäpper, Feldsperling, Kleiber, Wendehals und Rotschwanz
- aufklappbarer Deckel für eine schnelle und leichte Reinigung
- Innenmaße: 12 x 12 x 23,5 - 26,5 cm
- inkl. Dübel, Leim und Holzhammer für spielerische Montage
- Material: Holz naturbelassen
- inkl. Aufbauanleitung



Art. Nr.	Länge	Breite	Höhe	€
82959	36 cm	12 cm	14 cm	15,99



## Insektenschutzhaus

- Nist- und Überwinterungshilfe für Insekten auf dem Balkon oder im Garten
- hohle Zweige als Nistplatz für Grabwespen und Wildbienen
- gebohrte Rundlöcher für Mauerbienen
- Holzspäne als Unterschlupf für Ameisen- und Käferarten
- Kammer für Schmetterlinge
- teilweise mit Metalldraht verkleidet zum Schutz vor Vögeln
- Material: Holz naturbelassen



Art. Nr.	Farbe	Länge	Breite	Höhe	€
82985	natur	27,5 cm	9 cm	39,5 cm	19,99

## Insektenschutzhaus

- Nist- und Überwinterungshilfe für Insekten auf dem Balkon oder im Garten
- hohle Zweige als Nistplatz für Grabwespen und Wildbienen
- gebohrte Rundlöcher für Mauerbienen
- Kammer für Schmetterlinge
- Holzspäne als Unterschlupf für Ameisen- und Käferarten
- teilweise mit Metalldraht verkleidet zum Schutz vor Vögeln
- Material: Holz naturbelassen



Art. Nr.	Farbe	Länge	Breite	Höhe	€
82986	natur	27 cm	9 cm	49 cm	25,99

## Insektenschutzhaus

- Nist- und Überwinterungshilfe für Insekten auf dem Balkon oder im Garten
- hohle Zweige als Nistplatz für Grabwespen und Wildbienen
- gebohrte Rundlöcher für Mauerbienen
- Holzspäne als Unterschlupf für Ameisen- und Käferarten
- Zapfen bieten Schutz für Marienkäfer und Flurfliegen
- Kammer für Schmetterlinge
- teilweise mit Metalldraht verkleidet zum Schutz vor Vögeln
- Material: Holz naturbelassen



Art. Nr.	Farbe	Länge	Breite	Höhe	€
82987	natur	29 cm	8 cm	28 cm	14,99



**SNAIL STOP**



**Jetzt im ansprechenden Verkaufsdisplay!**



Produktvideo



Installationsvideo



291131

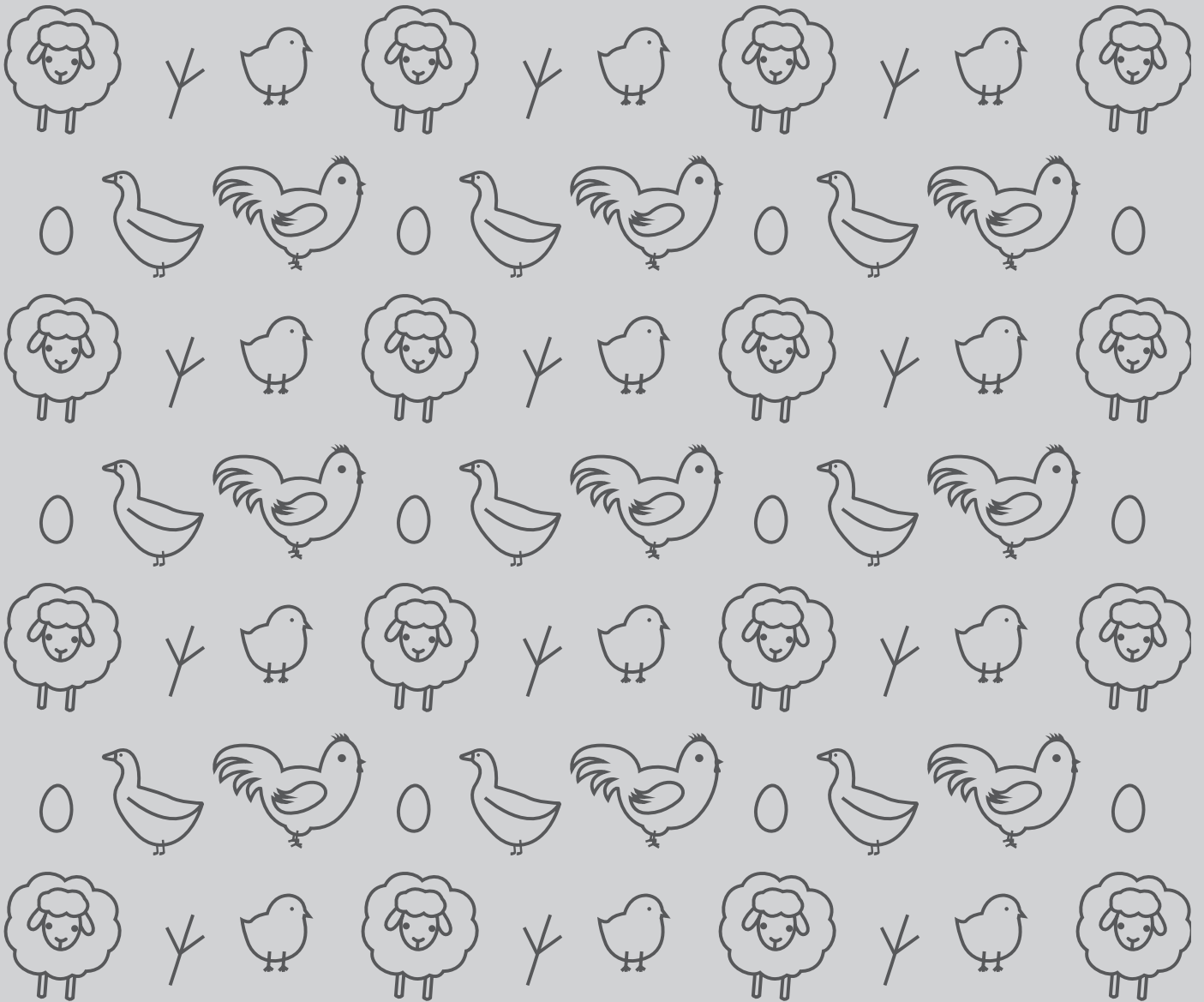

**Albert Kerbl GmbH**

Felizenzell 9  
 84428 Buchbach  
 Germany  
 Tel. +49 8086 933 - 100  
 Fax +49 8086 933 - 500  
 E-Mail info@kerbl.de  
 www.kerbl.de

**Kerbl Austria Handels GmbH**

Wirtschaftspark 1  
 9130 Poggendorf  
 Austria  
 Tel. +43 4224 81555  
 Fax. +43 4224 81555-629  
 E-Mail order@kerbl-austria.at  
 www.kerbl-austria.at

**Kerbl UK Limited**

8 Lands End Way  
 Oakham, Rutland  
 LE15 6RF UK  
 Phone +44 01572 722558  
 Fax +44 01572 757614  
 E-Mail enquiries@kerbl.co.uk  
 www.kerbl.co.uk

Wir bemühen uns laufend unser Programm zu verbessern und auf dem neuesten Stand zu halten. Änderungen in den Ausführungen behalten wir uns deshalb vor. Mit Erscheinen dieses Kataloges verlieren alle alten Kataloge und Preislisten für diese Produkte ihre Gültigkeit. Bei allen angegebenen Preisen handelt es sich um unverbindliche Preisempfehlungen des Herstellers und verstehen sich inklusive gesetzlicher Mehrwertsteuer. Alle Angaben erfolgen vorbehaltlich Satz- und Druckfehler. Preisänderungen und Irrtum vorbehalten. Änderungen in Farbe und Ausführung aus drucktechnischen Gründen möglich! Nachdruck - auch auszugsweise - darf nur nach vorheriger Genehmigung erfolgen.