

# Agrarbedarf 2025

Neuheiten



## Geburtsstrick

- für schonende Geburtshilfe in der Großtiermedizin • minimiert Verletzungsrisiko des Kalbes/ Fohlen • aus strapazierfähigem Material mit zwei Schlaufen • schneidet nicht ein • mit Ösen an den Enden • auskochbar

10255: Umfang 140 cm



10255

Technische Daten	10255
Materialstärke	10 mm
Stil	verdrillt
Stränge	3

Art. Nr.	Beschreibung	Farbe	Material	Länge	Breite	BE	Stück / VE		€	
10255	mit Metallring Ø 5 cm	weiß	Polypropylen	70 cm	0,8 cm	1 Pack	2 / Pack	1/100	14,99	<b>NEW</b>

## Antahi Colostrum Bags

- Beutel zur Fütterung und Lagerung (mit Einfrieren und Auftauen) von Kolostrum • wiederverwendbar • Dokumentationstabelle für 5 Anwendungen • Fütterung mittels Sauger oder Drenchsonde • einfache, sichere und entspannte Fütterung für Tier und Mensch • große Öffnung für einfaches Befüllen und Reinigung • transparente Rückseite zur Kontrolle, Fütterung und Reinigung • verstärkter Griff für bessere Handhabung • optionale Pasteurisierung mittels Antahi Trusti Pasteur Pro (14889) • Material: Kunststoff

14770 Antahi Colostrum Bags SET 10: 10 Kolostrumbeutel

14771 Antahi Colostrum Bags SET 50: 50 Kolostrumbeutel

14772 Antahi Colostrum Bags Komplettsset: 10 Kolostrumbeutel, 1 Sauger und 1 Drenchsonde

Art. Nr.	Beschreibung	Fassungsvermögen	BE	Stück / VE		€
14770	Set 10	4 l	1 Pack	10 / Pack	1/50	44,99
14771	Set 50	4 l	1 Pack	50 / Pack	1/10	199,00
14772	Komplettsset	4 l	1 Pack	10 / Pack	1/50	84,99

Art. Nr.	Beschreibung		€
14773	Drenchsonde	1/25	39,99
14774	Sauger mit Schlauch	1/50	19,99
14775	Sauger mit Deckel	1/50	11,99
14776	Abfüllhilfe	1/5	29,99

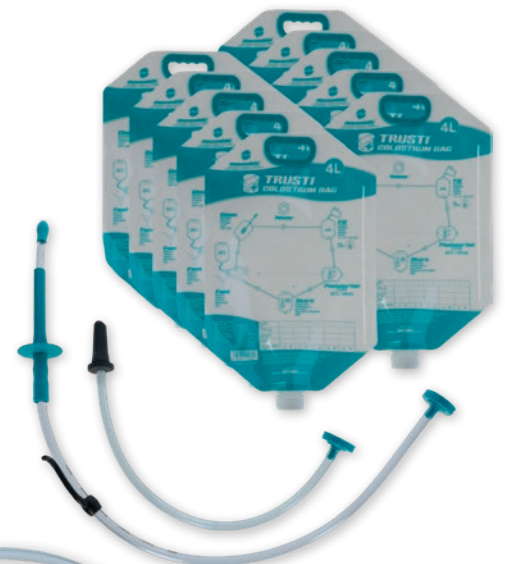

## Antahi Calf Drencher

- Kälberflasche/-drencher für Erstversorgung mit Kolostrum • Fütterung mittels Saugeraufsatz oder flexibler Drenchsonde möglich • mit Landwirten und Tierärzten entwickelter Drencher • besonderes Mundstück für einfacheres und sicheres Drenchen • einfache, sichere und entspannte Fütterung für Tier und Mensch • transparenter Drenchschlauch für Durchflusskontrolle • Ventil für optimalen Milchfluss • Material: Kunststoff

14761: Flexi Tuber mit Kopfgurt

Art. Nr.	Beschreibung	Fassungsvermögen		€
14760	Trusti Tuber	4 l	1/4	59,99
14761	Flexi Tuber	4 l	1/4	64,99

Art. Nr.	Beschreibung		€
14762	Drenchsonde Trusti Tuber	1/20	39,99
14764	Schlauch für Drenchsonde	1/60	19,99
14765	Sauger mit Deckel	1/40	12,99
14763	Drenchsonde Flexi Tuber	1/20	44,99



14760

14761

## Kälbertränke Multi Feeder

- zum gleichzeitigen Tränken von bis zu 5 Kälbern • erleichtert die Tierbeobachtung während der Milchaufnahme • mit abgerundeten Ecken, dadurch sehr leicht zu reinigen • zum Einhängen an Stallwände, Fressgitter, Zäune, etc. • einfache Fixierung und Sicherung der Wanne durch elastische Gummibänder • stapelbar • leicht zu transportieren • bestens geeignet für die Großraumkälberhütte (14440, 14520, 14540) und modulare Zaunaufstallung (14486, 14487, 14488, 14489)
- lebensmittelecht • chemikalienbeständig, säurebeständig

14204: Volumen pro Portionsfach: 3 Liter

- nicht geeignet für Hygieneventile (Art. 14220/2, Art. 14230) und FixClip-Ventile

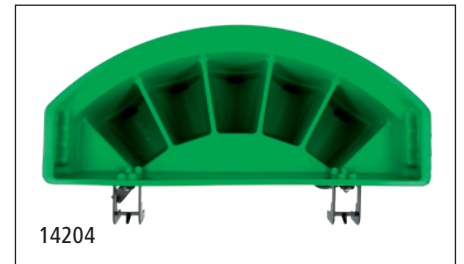

Art. Nr.	Beschreibung	Portionierung	Farbe	Fassungsvermögen	Länge	Breite	Höhe			€
14289	allein, mit großen Öffnungen Ø 38 mm	ohne Portionierung	grün	30 l	78 cm	43 cm	32 cm	1	39	95,99
14290	mit 5 Ventilen (149) und 5 Super-Saugern (147)	ohne Portionierung	grün	30 l	78 cm	43 cm	32 cm	1		114,00
14291	mit 5 Ventilen (149) und 5 Latex-Saugern (1454)	ohne Portionierung	grün	30 l	78 cm	43 cm	32 cm	1		114,00
14292	mit 5 Big Softy-Saugern (14141)	ohne Portionierung	grün	30 l	78 cm	43 cm	32 cm	1		119,00
14204	mit 5 Big Softy-Saugern (14141)	mit Portionierung	grün	30 l	81 cm	43 cm	38 cm	1	48	129,00

Art. Nr.	Beschreibung	Farbe	Material	Länge	passend für	BE	Stück / VE		€
14141/5	Sauger Big Softy	schwarz		100 mm	14204, 14292, 14202, 14203	1 Pack	5 / Pack	1	23,99
14142	Winkelstück für Sauger Big Softy und Little Softy mit Ventil	orange	Kunststoff		14141/5, 14141	1 Pack	10 / Pack	1	9,49
14144	Winkelstück für Sauger Big Softy und Little Softy ohne Ventil	weiß	Kunststoff		14141/5, 14141	1 Pack	10 / Pack	1	8,99
14293	Deckel für MultiFeeder ohne Portionierung		Kunststoff		14289, 14290, 14291, 14292			1/16	14,99
14911/5	Schraubventil 149 und Super-Sauger 147	grau	Kunststoff		14289, 14290			1	16,99
14912/5	Schraubventil 149 und Latex-Sauger 1454	grau	Kunststoff		14289, 14291			1	16,99
14214	Abdeckhaube für Multi Feeder	schwarz	Polyester		14204, 14218, 14201, 14202, 14215, 14203			1/100	12,99
14910/5	Schraubventil 149 und Super-Sauger 147	grau	Kunststoff		14215, 14218	1 Pack	5 / Pack	1	16,99
14915/5	Schraubventil 149 und Latex-Sauger 1454	grau	Kunststoff		14215, 14201	1 Pack	5 / Pack	1	16,99

## Kälberbox groß

Die Kälberbox sorgt dafür, dass das Kalb viel frische Luft erhält, aber keiner Zugluft ausgesetzt wird. Ebenso wird es von schädlichen Krankheitskeimen abgeschirmt. Das Tier liegt in der Kälberbox nicht direkt auf dem Boden, sondern auf den erhöhten Rosten. Somit hat es das Kalb wärmer und trockener. Die zweigeteilte Türe ist ideal zum Anlernen der Kälber an die Nuckeleimer. Der Landwirt kann die Box verlassen, ohne das Kalb beim Tränken zu stören.

- stabiler, feuerverzinkter Metallrahmen
- extrem griffiger und rutschsicherer GFK-Bodenrost (zweiteilig)
- leicht zu reinigende Seitenwände aus PVC-Paneele mit glatter Oberfläche
- Sozialkontaktöffnung im Bereich der Seitenwände ermöglicht dem Kalb Kontakt zu anderen Kälbern
- nach innen und außen durchschwenkbare Türe mit einhändig bedienbarem Griff
- zweiteilige Drehtür
- inkl. einer Tränkeeimerhalterung und zwei klappbaren Eimerhalterungen
- Klappgriffe an der Vorderseite machen das Verfahren der Box spielend leicht
- Transport mit Palettengabeln möglich
- Fahrvorrichtung optional erhältlich
- Eimer im Lieferumfang nicht enthalten
- Lieferung erfolgt zerlegt

14616: Dank des schwenkbaren Bodens lässt sich die Kälberbox groß Premium schnell entmisten und komfortabel reinigen. Durch Absenken des Frontladers verriegelt der Klappboden automatisch.

- Klappboden zur schnellen Reinigung, mit automatischer Verriegelung



### Geeignet nach Tierschutzbestimmungen:

Unsere Kälberhütten und -boxen richten sich nach Tierschutzbestimmungen und sind bestens auf die Anforderungen der Kälberaufzucht ausgelegt. Lesen Sie mehr online auf [www.kerbl.de](http://www.kerbl.de)

Technische Daten	14616	14604
Außenmaße	210 cm x 112 cm x 143 cm	200 cm x 112 cm x 143 cm
Innenmaße	163 x 103 x 118,5 cm	163 x 103 x 118,5 cm
Gewicht	143 kg	121 kg

Lokale Tierschutzbestimmungen sind zu beachten!  
Bitte separate Frachtkosten beachten!

Art. Nr.	Beschreibung			€	
14616	Kälberbox groß Premium mit schwenkbarem Boden	1	7	899,00	
14604	Kälberbox groß Standard	1		799,00	<b>NEW</b>

Außenmaße inkl. ausgeklappter Eimerhalter

## Futterschale

- universell einsetzbare Schale für Futter
- schlagzäher und temperaturbeständiger Kunststoff
- Schale und Deckel bedruckbar auf Anfrage
- lebensmittelecht

14711:

- großes Fassungsvermögen
- mit Füllskala in Liter und US Gallone
- mit Ringaussparung
- leicht zu reinigen durch runde Mulde



In kundenspezifischer Aufmachung erhältlich.

Art. Nr.	Farbe	Höhe	Ø	Fassungsvermögen		€
324817	grau	10 cm	21 cm	2 l	1	3,29
324818	grün	10 cm	21 cm	2 l	1	3,29
324997	royalblau	10 cm	21 cm	2 l	1	3,29 <b>NEW</b>
324998	pink	10 cm	21 cm	2 l	1	3,29 <b>NEW</b>
324811	grau	12,5 cm	31,5 cm	6 l	1	4,49
324812	grün	12,5 cm	31,5 cm	6 l	1	4,49
324995	royalblau	12,5 cm	31,5 cm	6 l	1	4,49 <b>NEW</b>
324996	pink	12,5 cm	31,5 cm	6 l	1	4,49 <b>NEW</b>
324813	olivgrün	12,5 cm	31,5 cm	6 l	1	4,49
14711	olivgrün	18,5 cm	31,5 cm	8 l	1	5,99

Art. Nr.	Beschreibung	Farbe		€
324810	Deckel für Futterschale 2 Liter	weiß	1/5/50	1,89
324820	Deckel für Futterschale 6 Liter und 8 Liter	weiß	1/5/50	2,49



14711



324810

## Ärmelschoner

- wasserdichter Ärmelschoner aus elastischem Material
- ideal für verschiedene Einsatzzwecke wie Melken, Klauenpflege oder andere handwerkliche Arbeiten geeignet
- hält Unterarm warm, trocken und sauber zugleich
- das flexible Material passt sich perfekt an die Armform an und bietet volle Bewegungsfreiheit ohne einzuengen
- hochwertiges Material aus Synthetikgummi: wasserabweisend, isolierend und elastisch
- paarweise





Art. Nr.	Länge	Größe		€
15853	25 cm	S	1/25	16,99
15854	25,5 cm	M	1/25	16,99
15855	26 cm	L	1/25	16,99
15856	26,5 cm	XL	1/25	16,99
15857	26,5 cm	XXL	1/25	16,99

## Schlagfessel Easy Release

- minimiert das Verletzungsrisiko für Tier und Mensch bei richtigem Einsatz
- durch Schnellverschluss-System einfach und schnell auf verschiedene Tiergrößen anpassbar
- die um 45° geneigte Position der Bügel verhindert ein selbstständiges Öffnen der Hüftfessel
- gute Passform durch Kennzeichnung der unteren Seite mit einer schwarzen Endkappe
- robuste Qualität dank verstärkter Wandstärke
- Größe in kleinster Einstellung (L x B x H): 53 x 28 x 4 cm



Art. Nr.	Material	verpackt			€
1155	Metall verzinkt	im Einzelkarton	1/10	240	
1156	Edelstahl	im Einzelkarton	1/10	240	

## Viehtreiber AniShock Comfy Akku

- Lithium-Ionen-Akku mit hoher Kapazität und Lebensdauer
- schnell ladend (230 Volt oder USB)
- Elektronik vollständig gegen Schmutz, Staub, aggressive Dämpfe und Strahlwasser geschützt durch vollvergossenes Gehäuse
- durch Einschaltknopf gegen unbeabsichtigtes Auslösen gesichert
- optisches und akustisches Signal bei Schockabgabe
- mit LED-Anzeige für Akku-Ladezustand
- ergonomisches Design mit geringem Gewicht und Softgrip-Gehäuse
- flexibler, bruchsicherer Polykarbonatschaft
- Schaftlänge: 70 cm
- Schutzart: IP66
- Ladekabel und USB-Netzteil im Lieferumfang enthalten
- inkl. Bedienungsanleitung



Art. Nr.	Abschaltautomatik	Länge	max. Spitzenspannung		€
11267	mit Abschaltautomatik (1 Sekunde)	93 cm	6.000 V	1/24	119,00

Art. Nr.	Beschreibung	Material	Länge		€
11268	Flexibler Schaft für AniShock Comfy Akku	Polykarbonat	71 cm	1/12/48	34,99
11269	Flexibler Schaft für AniShock Comfy Akku	Polykarbonat	83 cm	1/12/48	37,99
11270	Fester Schaft für AniShock Comfy Akku	Glasfaser	134 cm	1/12/48	39,99 <b>NEW</b>

Ausschließlich zur Verwendung in der Nutztierhaltung gemäß gültiger Tierschutzgesetzgebungen bestimmt

## Klauenschneidscheibe 2Cut

- ausgezeichnete Bearbeitung von Lauffläche, Hohlkehle, Afterklaue und des Zwischenklauenspalts möglich
- hoher Abtrag für schnelles Arbeiten
- geringes Gewicht und symmetrische Anordnung der Messer sorgen für noch höhere Laufruhe
- besondere Form erlaubt Sicht auf die Klaue
- 2-seitig nutzbare Wendemesser garantieren ein optimales Preis-/Leistungsverhältnis
- einfachste Handhabung: Scheibe wird direkt auf die Welle des Winkelschleifers geschraubt
- Material: hochfestes Aluminium mit harter Beschichtung mit Eigenschaften wie Stahl



für Winkelschleifer ab 800 Watt, Gewinde M14x2

Art. Nr.	Wirkdurchmesser	Scheibenstärke	Gesamtstärke	Schnitthöhe		€
163001	100 mm	11,5 mm	20 mm	1,3 mm	1	179,00

Art. Nr.	Beschreibung	BE	Stück / VE		€
163003	Ersatzmesser hard	1 Pack	10 / Pack	1	89,99
163004	Ersatzmesser soft	1 Pack	10 / Pack	1	89,99

## Klauenschneidscheibe 4Cut

- hervorragende Bearbeitung von Lauffläche, Hohlkehle, Afterklaue und des Zwischenklauenspalts möglich
- hoher und staubfreier Abtrag sorgt für schnelles Arbeiten
- geringes Gewicht und die Kombination von runden und rechteckigen Hartmetall-Messern sorgen für noch höhere Laufruhe
- die besondere Form erlaubt Sicht auf die Klaue und so ist ein Umgreifen zur Durchführung der verschiedenen Schnitte nicht notwendig
- 2-seitig nutzbare Wendemesser sowie 4-fach drehbare Rundmesser garantieren ein optimales Preis-/Leistungsverhältnis
- einfachste Handhabung: Scheibe wird direkt auf die Welle des Winkelschleifers geschraubt
- Material: hochfestes Aluminium mit harter Beschichtung mit Eigenschaften wie Stahl



für Winkelschleifer ab 800 Watt, Gewinde M14x2

Art. Nr.	Wirkdurchmesser	Scheibenstärke	Gesamtstärke	Schnitthöhe		€
163002	101 mm	10,5 mm	19,4 mm	1,1 mm	1	189,00

Art. Nr.	Beschreibung	BE	Stück / VE		€
163003	Ersatzmesser hard	1 Pack	10 / Pack	1	89,99
163004	Ersatzmesser soft	1 Pack	10 / Pack	1	89,99
163005	Ersatzmesser R5	1 Pack	10 / Pack	1	89,99

## Aesculap Huf- und Klauenmesser ProCut

Ein Huf- und Klauenmesser mit einem höchst ergonomischen Kunststoffgriff für den professionellen Klauenpfleger und Hufschmied sowie für alle, die ein optimales Werkzeug für die Huf- und Klauenpflege für noch mehr Hygiene benötigen.

- besonders ergonomisch geformter Kunststoffgriff für noch weniger Ermüdung
- äußerst hygienischer Griff, da leicht zu reinigen, hitzebeständig, stoß- und abriebfest
- hochlegierter Spezialstahl für lange Standzeit und Schleifbarkeit
- 0° Skalpellschliff für außerordentliche Schärfe und Schneidverhalten
- der Griff liegt angenehm und natürlich in der Hand, Verspannungen und Überbelastungen können deutlich abnehmen

scharf wie ein Skalpell



GTA322



GTA323

Art. Nr.	Länge	Schneidenseite	Klingenlänge	Klingenbreite	Schneidenlänge		€
GTA322	215 mm	einschneidig rechts	65 mm	10 mm	56 mm	1	39,99
GTA323	215 mm	einschneidig links	65 mm	10 mm	56 mm	1	39,99

## Klauenpflegerschürze mit Beinausschnitt

• aus widerstandsfähigem PVC-Material • mit vielen Einschub- und Ablagemöglichkeiten für Hufwerkzeuge • Einheitsgröße für unterschiedliche Körpergrößen durch einstellbare Begürtung • Beinausschnitte variabel an die Oberschenkel durch Gurtsystem anpassbar • einfach mit Wasser und mildem Reinigungsmittel abwaschbar • weiches Material für ausreichende Bewegungsfreiheit

Art. Nr.	Farbe	Länge	Breite		€
163101	grau	123 mm	73 mm	1	39,99

## Klauenpflegerschürze lang

• aus widerstandsfähigem PVC-Material • mit vielen Einschub- und Ablagemöglichkeiten für Hufwerkzeuge • Einheitsgröße für unterschiedliche Körpergrößen durch einstellbare Begürtung • lange Ausführung ohne Beinteilung • einfach mit Wasser und mildem Reinigungsmittel abwaschbar • weiches Material für ausreichende Bewegungsfreiheit

Art. Nr.	Farbe	Länge	Breite		€
163102	grau	123 mm	73 mm	1	34,99



## Klauenbandage VetLastic Nature

• sehr gut haftender kohäsiver Verband • leicht von Hand abreißbar • exzellenter Halt auch unter schwierigen Bedingungen • Bandage aus Viskose, Naturkautschuk und Elasthan • sehr weich und anschmiegsam • Lieferung in luftdichter Spenderbox ohne zusätzliche Kunststoff-Einzelverpackung

die natürliche Alternative

Art. Nr.	Farbe	Länge	Breite	BE	Stück / VE		€	
16578	pink	450 cm	7,5 cm	1 Pack	12 / Pack	1/16	24,99	NEW
16579	pink	450 cm	10 cm	1 Pack	12 / Pack	1/12	29,99	NEW
16576	weiß	450 cm	7,5 cm	1 Pack	12 / Pack	1/16	24,99	
16577	weiß	450 cm	10 cm	1 Pack	12 / Pack	1/12	29,99	



## certoplast Klauenbandage Typ 513

• hochwertiges Viskosegewebe, kombiniert mit einem besonders stark haftenden Haftklebstoff auf Synthesekautschuk-Basis • sehr hohe Klebkraft auf fast allen Untergründen • weich und anschmiegsam • leicht von hand reißbar • Zusammensetzung Gewebe: 100 % Viskose

Art. Nr.	Farbe	Länge	Breite		€
16494	schwarz	50 mm	50 mm	1/3/9	28,99



## TECHNOBASE® Klauenpflegegel SaliVera

Speziell formuliertes Gel zur Pflege und Reinigung von besonders beanspruchten Klauen und Hufen. Die Salicylsäure hält die Zwischenklauenhaut in einem guten Zustand.

• leicht aufzutragen dank der optimierten Viskosität • das Gel ist geeignet für Milchkuhe, Rinder, Pferde, Schafe und Ziegen • 500 ml in einer „Squeeze-out“-Flasche mit Schraubverschluss • enthält Salicylsäure und Aloe Vera

### Anwendung:

• Um das Pflegeergebnis zu verbessern, kann die Wirkung durch die Verwendung einer wasser- und feuchtigkeitsabweisenden Abdeckung verstärkt werden. Die Einwirkzeit sollte 48 Stunden nicht überschreiten.

Art. Nr.	Inhalt			€
163630	500 ml / Flasche	1/6	96	22,99

enthält Salicylsäure und Aloe Vera



## Kratzbürste Benny

- ermöglicht ein arttypisches Scheuern an Kopf und Körperseiten • sorgt für ideale Reinigung und Pflege des Fells • für Rinder und Kälber, Pferde uvm. geeignet
- verschiedenste Montagemöglichkeiten (Wände, Ecken, Aufstallungen, Pfähle)
- mit Befestigungsmaterial



Art. Nr.	Farbe	Breite	Höhe	Tiefe	Borstenmaterial	Borstenlänge		€
293110	rot	19 cm	44 cm	10 cm	Polyamid	5,5 cm	1	35,99

## Kratzbürste flexibel

- ermöglicht ein arttypisches Scheuern an Kopf und Körperseiten • sorgt für ideale Reinigung und Pflege des Fells • 3-teilige Konstruktion bietet flexible Anpassung an unterschiedliche Montageorte • flach an der Wand oder gebogen um Ecken, Pfählen montierbar
- für Rinder und Kälber, Pferde uvm. geeignet • inkl. Befestigungsmaterial

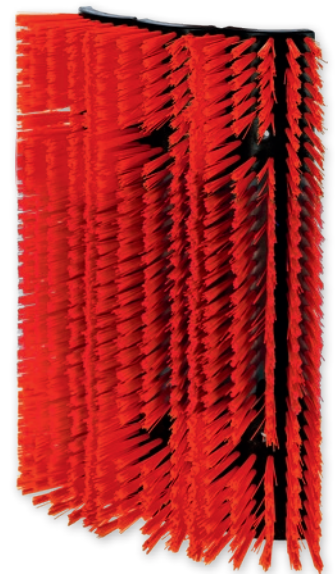
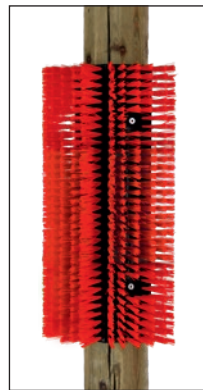
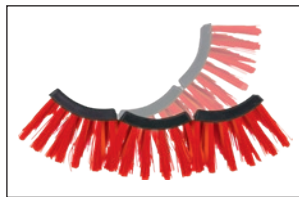

Art. Nr.	Farbe	Breite	Höhe	Tiefe	Borstenmaterial	Borstenlänge		€
293111	rot	30 cm	43 cm	9,5 cm	Polyamid	5,5 cm	1	49,99

## Universalzaun MultiFence

Der mobile Zaun bietet effektiven Schutz für Tiere und ist für den Einsatz im Garten geeignet - flexibel und robust!

- nicht elektrifizierbarer mobiler Zaun, ideal für Hühner, auch geeignet zum Aufstellen im Garten und zum Schutz anderer Kleintiere • robuster Kunststoffzaun mit stabilen verzinkten Befestigungsstäben aus Metall, inklusive Erdanker für eine sichere Befestigung im Boden • schnelle und einfache Installation, flexibel an verschiedene Geländearten anpassbar • Maschenweite von 2,5 x 2,5 cm sorgt für sicheren Schutz, verhindert das Entweichen von Hühnern und Küken und schützt vor Eindringlinge

73203: Lieferumfang: 12 m Zaun, 8 Befestigungsstäbe und 16 Erdanker  
73204: Lieferumfang: 25 m Zaun, 15 Befestigungsstäbe und 30 Erdanker

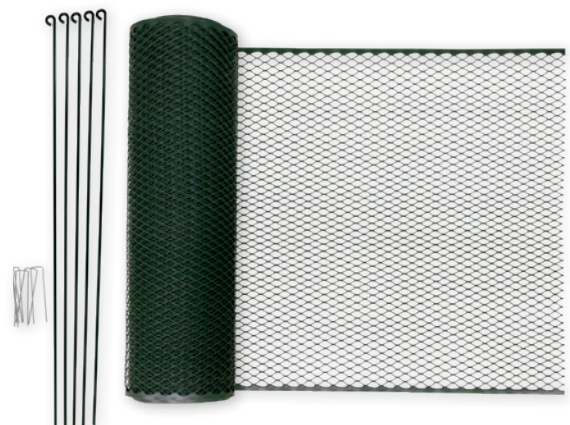

Art. Nr.	Länge	Höhe		€
73203	12 m	90 cm	1	49,99
73204	25 m	90 cm	1	89,99



# Aesculap Akkuschermaschine Bonum Pro

Die neueste Generation der Bonum erhält den Namens-Zusatz Pro für noch mehr Professionalität und Performance. Nach wie vor ausgestattet mit Lithium-Ionen-Akku und einem ergonomisch-schlanken Design, das perfekt in Frauenhände passt. Die „Pro“ besticht durch das nach wie vor geringe Gewicht, der geringen Geräuschkentwicklung und der langen Akku-Laufzeit. Die Bonum Pro ist mit einem intelligenten Lithium-Ionen Batteriesystem ausgestattet. Einerseits schützt die Akku-Technologie das Gerät vor Überhitzen und schaltet bei einer Batterietemperatur > 50 °C den Betrieb bis zum Abkühlen ab, andererseits informiert das Ladegerät über den Batteriezustand mit zwei LED-Anzeigen.

- nur 40 mm Durchmesser bzw. 12,5 cm Umfang im Griffbereich • mit 295 mm Länge sehr kurz und handlich • sehr gut ausbalanciert und leicht • kraftvoll und ausdauernd • kein versehentliches Ein-/Ausschalten beim Umgreifen mehr, durch im Gehäuse versenkten elektronischen Drucktaster



Made in Germany



Jetzt Pro: stärkerer Motor • neues Batteriemangement

Lieferumfang: 1 x Akkuschermaschine Bonum, Li-Ionen Akku (GT651), 1 x Ladegerät, 1 x Netzteil mit Wechselstecker (EU, UK, US, AUS), 1 x Schermesser-Set, 1 x Aesculap Öl (GT604), 1 x Bedienungsanleitung, 1 x Hartschalenkoffer

Technische Daten	
Spannung	10,8 V
Scherkopfsystem	Schermesser-Set
Antrieb	DC Motor
Getriebe	Stirnrad
Hubzahl	ca. 2.500 Hübe/min
Akkutechnologie	Li-Ion
Akkuspannung	10,8 V
Akkukapazität	2.500 mAh
Akkulaufzeit	130 min
Akkuladezeit	65 min
Schalldruckpegel	65 dB (A)
Abmessungen	29,5 cm x 7,5 cm x 7,8 cm
Gewicht	920 g inkl. Akku und Scherkopf



Art. Nr.	Beschreibung	Farbe	Zähne Unter-/Obermesser	Schurart			€
GT644-NB	inkl. 1 Akku und Schermesser-Set (GT502, GT501)	blau	31 / 15	Rinderschur, Pferdeschur	1/6	96	439,00
GT646-NB	inkl. 2 Akkus und Schermesser-Set (GT502, GT501)	blau	31 / 15	Rinderschur, Pferdeschur	1/6	96	499,00
GT654-NB	inkl. 1 Akku und Schermesser-Set (GT502, GT505)	blau	31 / 23	Pferde-Feinschur	1/6	96	439,00
GT654-WT1	inkl. 1 Akku und Schermesser-Set (GT502, GT505)	Designedition	31 / 23	Pferde-Feinschur	1/6	96	439,00
GT656-NB	inkl. 2 Akkus und Schermesser-Set (GT502, GT505)	blau	31 / 23	Pferde-Feinschur	1/6	96	499,00
GT656-WT1	inkl. 2 Akkus und Schermesser-Set (GT502, GT505)	Designedition	31 / 23	Pferde-Feinschur	1/6	96	499,00

Art. Nr.	Beschreibung	Gewicht	Zähne Untermesser	Zähne Obermesser	Kapazität Akku	Schurhöhe		€
GT146	Aesculap Präzisionsjustierhilfe für Rinder- / Pferdeschermaschinen Torqui						1/100	45,99
GT516	Aesculap Schermesser Econom Schermesser-Set		21	23		3 mm	1/10/100	49,99 <b>NEW</b>
GT517	Aesculap Schermesser Econom Schermesser-Set		31	15		3 mm	1/100	49,99 <b>NEW</b>
GT651	Ersatzakku	210 g			2.500 mAh		1/14	74,99
GT519	Aesculap Schermesser Econom Schermesser-Set		31	23		3 mm	1/100	49,99 <b>NEW</b>

## Schermesser für Schafe Econom



GT515



GT598



GT594



GT588



GT578

Art. Nr.	Beschreibung	Zähne Obermesser	Zähne Untermesser	Schurhöhe	passend für		€	
GT515	Schermesser-Set	4	13	3,5 mm		1/10/100	44,99	<b>NEW</b>
GT578	Obermesser, BB-4,5 mm	4			universal	1/10/100	11,99	
GT588	Untermesser		13	3,5 mm	GT824, GT494	1/10/100	41,99	
GT594	Untermesser		13	3,5 mm	universal	1/10/100	41,99	
GT598	Untermesser NOVA		13	3,5 mm	universal	1/10/100	35,99	

## Aesculap Schermesser-Set Econom HeavyDuty

Made in Germany



- bewährte Aesculap-Metallqualität mit widerstandsfähiger Beschichtung und optimaler Härte für mehrmaliges Nachschleifen
- zum Scheren von schmutzigen, zotteligen und extremen Fellsituation bei Rindern
- wird auch bevorzugt im „cow fitting“, um die Fellstruktur besonders hervorzuheben
- nur geeignet für „heavy duty“ Schermaschinen der Econom-Serie mit Kabel- oder Batteriebetrieb
- Schurbreite ca. 80 mm

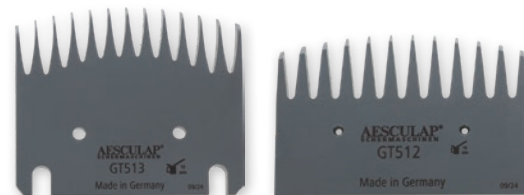

Set bestehend aus: 1 x Untermesser (GT513), 1 x Obermesser (GT512)

Art. Nr.	Zähne Obermesser	Zähne Untermesser	Schurart		€
GT514	12	13	besonders verschmutzte Rinder, „blocking“/„blending“ von Rindern und Schafen	1/100	59,99

Art. Nr.	Beschreibung	Zähne Untermesser	Zähne Obermesser	Schurhöhe		€
GT512	Obermesser		12		1	29,99
GT513	Untermesser	13		3,5 mm	1	31,99

# Aesculap Schermesser Econom

- sehr hohe Standzeit durch abriebfesten Kohlenstoffstahl • Schnittflächen können sehr oft nachgeschliffen werden
- widerstandsfähige Oberflächenbeschichtung • optimale Härte durch Vakuumhärteverfahren • auf CNC-Maschinen hergestellt und somit ein gleichbleibend hohes Qualitätsniveau

Made in Germany



Kombination	Schermesser-Set	Obermesser	Untermesser	Zähne	geeignet für
mittel gezahnt	GT516	GT505	GT507	23 / 21	Rinder Allroundschur 3 mm
eng gezahnt	GT517	GT501	GT502	15 / 31	Rinder und Pferde Standardschur 3 mm
eng gezahnt	GT518	GT501	GT511	15 / 31	Rinder und Pferde, hautnahe Schur 1 mm
eng gezahnt	GT519	GT505	GT502	23 / 31	Rinder und Pferde - für glatte Standardschur 3 mm
eng gezahnt		GT505	GT508	23 / 51	Pferde und veterinäre Schur
eng gezahnt		GT505	GT511	23 / 31	Pferde und veterinäre Schur, hautnahe Schur 1 mm
eng gezahnt		GT505	GT506	23 / 23	Hunde und Ziegen 3 mm
mittel gezahnt		GT505	GT510	23 / 24	Pferde mit Cushing-Syndrom, Hunde und Ziegen 5 mm
weit gezahnt		GT503	GT504	17 / 18	verschmutzte Rinder (inkl. Schwanz und Euter), feinvollige Schafe und Edelschafe 3 mm

## Obermesser



GT501  
15 Zähne



GT505  
23 Zähne



GT503  
17 Zähne

## Untermesser



GT511  
31 Zähne



GT508  
51 Zähne



GT504  
18 Zähne



GT506  
23 Zähne



GT507  
21 Zähne



GT502  
31 Zähne



GT510  
24 Zähne

Art. Nr.	Beschreibung	Zähne Obermesser	Zähne Untermesser	Schurhöhe		€	
GT516	Schermesser-Set	23	21	3 mm	1/10/100	49,99	NEW
GT517	Schermesser-Set	15	31	3 mm	1/100	49,99	NEW
GT518	Schermesser-Set	15	31	1 mm	1/100	49,99	NEW
GT519	Schermesser-Set	23	31	3 mm	1/100	49,99	NEW

# Aesculap Akkuschermaschine Favorita CLi

## Neueste Generation der kabellosen Favorita

DIE innovative und gewohnt leistungsstarke Akkuschermaschine für den professionellen Einsatz! Über das integrierte „InfoLED Display“ kann man jederzeit den Akku-Ladezustand sowie Öl- und Reinigungshinweise ablesen.

- inkl. Favorita InfoLED: jederzeit informiert über den Betriebszustand von Akku und Gerät! • enorme Durchzugskraft mit 3.300 Hüben, dank hochwertigem bürstenlosen Motor • Li-Ionen Akku der neuesten Technologie garantieren extrem lange Einsatzzeiten im Vergleich zum Vorgängermodell • ergonomisch und perfekt ausbalanciert • Gewicht von nur 390 g für ermüdungsarmes Arbeiten • Ladestation mit LED-Anzeige und Ladeschächten für Maschine und Ersatzakku • Lieferung ohne Scherkopf



Made in Germany



Favorita: die einzige Kleintierschermaschine mit einstellbarem Schermesserdruck und digitalem InfoLED-Display!

Technische Daten	
Scherkopfsystem	Aesculap Favorita
Antrieb	bürstenloser EC Motor
Getriebe	Schwinghebel / Exzenter
Hubzahl	ca. 3.300 Hübe/min
Akkutechnologie	Li-Ion
Akkukapazität	2.850 mAh
Akkulaufzeit	180 min
Akkuladezeit	240 min
Schalldruckpegel	63 dB
Gewicht	390 g inkl. Akku und Scherkopf

Art. Nr.	Beschreibung	Farbe			€
GT234-NB	inkl. 1 Akku	blau	1/9	81	329,00
GT234-SR	inkl. 1 Akku	rot	1/9	81	329,00
GT234-TM	inkl. 1 Akku	pink	1/9	81	329,00 <b>NEW</b>
GT236-NB	inkl. 2 Akkus	blau	1/9	81	359,00
GT236-SR	inkl. 2 Akkus	rot	1/9	81	359,00
GT236-TM	inkl. 2 Akkus	pink	1/9	81	359,00 <b>NEW</b>

Art. Nr.	Beschreibung	Kapazität Akku		€
XT431	Ersatzakku	2.850 mAh	1/20	59,99

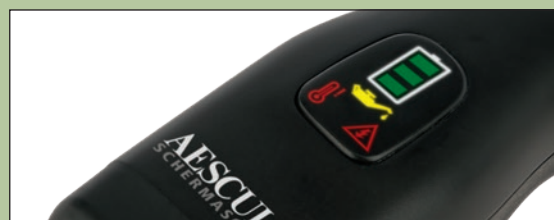

### Favorita InfoLED:

- zeigt bei Bedarf den Akku-Ladezustand bei Berührung - auch im ausgeschalteten Zustand
- situativer Warnhinweis in Form eines Ölkännchens bei Überschreiten des Zeitintervalls beim Ölen
- situativer Warnhinweis falls die Steuerung ein Problem z. B. wegen Überhitzung registriert

Set beinhaltet: 1 x Akkuschermaschine Favorita CLi, 1 x Aesculap Öl (GT604), 1 x Bedienungsanleitung, 1 x Ladestation, 1 x Netzteil mit Wechselstecker (EU, UK, US, AUS), je nach Modell: 1 oder 2 x Li-Ion Akku

# Aesculap Akkuschermaschine Durati

Die neue Akkuschermaschine überzeugt durch bestes Preis-/Leistungsverhältnis in bewährter Aesculap Qualität. Das leichte, ausbalancierte Gewicht gepaart mit gewohnt ausgereifter Aesculap-Performance, bei gleichzeitig ausgereifter Akku-Laufzeit ergibt ein Produkt der Extraklasse im SnapOn-Segment.

- hohe Schergeschwindigkeit durch hohe Hubzahl von 3500 Hüben pro Minute für ein optimales Schnittbild
- starker Akku mit Lithium-Ionentechnik ermöglicht sehr lange Laufzeit bis zu 4 Stunden
- kraftvoller, bürstenloser Motor für enorme Durchzugskraft
- ergonomisch geformter Griffbereich
- ermüdungsarmes Arbeiten durch sehr geringes Gewicht
- Ladestation mit Ladeschächten für Maschine und Akku mit LED-Anzeige



Made in Germany



Akku und Ladestation kompatibel mit Favorita CLi und FAV5 CL



Lieferumfang: 1 x Akkuschermaschine Durati, 1 x Scherkopf (GT330), 1 x Aesculap Öl (GT604), 1 x Netzteil mit Wechselstecker (EU, UK, US, AUS), 1 x Ladestation, 1 x Bedienungsanleitung

Technische Daten	
Scherkopfsystem	Aesculap SnapOn, Kompatible
Antrieb	bürstenloser EC Motor
Getriebe	Schwinghebel / Exzenter
Hubzahl	ca. 3.500 Hübe/min
Akkutechnologie	Li-Ion
Akkukapazität	2.850 mAh
Akkulaufzeit	240 min
Akkuladezeit	240 min
Schalldruckpegel	63 dB
Gewicht	380 g inkl. Akku und Scherkopf



Art. Nr.	Beschreibung	Farbe			€
GT434-RS	inkl. 1 Akku und Scherkopf GT330 #10 (1,5 mm)	rot / schwarz	1/9	81	279,00
GT436-RS	inkl. 2 Akkus und Scherkopf GT330 #10 (1,5 mm)	rot / schwarz	1/9	81	315,00
GT434-WS	inkl. 1 Akku und Scherkopf GT330 #10 (1,5 mm)	weiß / schwarz	1/9	81	279,00
GT436-WS	inkl. 2 Akkus und Scherkopf GT330 #10 (1,5 mm)	weiß / schwarz	1/9	81	315,00

Art. Nr.	Beschreibung	Kapazität Akku		€
XT431	Ersatzakku	2.850 mAh	1/20	59,99

## Aesculap Akkuschermaschine Durati Horse

Die Durati mit breitem Scherkopf #10W für die Pferde(teil)schur in bewährter Aesculap Qualität.

- hohe Schergeschwindigkeit für ein optimales Schnittbild
- starker Akku mit Lithium-Ionentechnik
- die kompakte Bauform ermöglicht auch das Scheren an schwer zugänglichen Stellen
- ergonomisch geformter Griffbereich auch für zierliche Hände geeignet
- ermüdungsarmes Arbeiten durch sehr geringes Gewicht
- Ladestation mit Ladeschächten für Maschine und Akku
- mit breitem Scherkopf #10W (2,4 mm)



Made in Germany



**Tipp:** Akkupack und Ladeständer kompatibel zu benutzen mit FAV5 CL Horse (GT334-PR)

### Technische Daten

Scherkopfsystem	Aesculap SnapOn, Kompatible
Antrieb	bürstenloser EC Motor
Getriebe	Schwinghebel / Exzenter
Hubzahl	ca. 3.500 Hübe/min
Akkutechnologie	Li-Ion
Akkukapazität	2.850 mAh
Akkulaufzeit	240 min
Akkuladezeit	240 min
Schalldruckpegel	63 dB
Gewicht	380 g inkl. Akku und Scherkopf

Art. Nr.	Farbe			€
GT444-BS	blau / schwarz	1/6	96	315,00

Set beinhaltet: 1 x Akkuschermaschine Durati Horse, 1 x Akku, 1 x Scherkopf #10W (2,4 mm), 1 x Aesculap Öl (GT604), 1 x Bedienungsanleitung, 1 x Hartschalenkoffer, 1 x Netzteil mit Wechselstecker (EU, UK, US, AUS)

Art. Nr.	Beschreibung	Kapazität Akku	Scherkopfgröße	Schurhöhe		€
GT359	Aesculap Scherkopf SnapOn		10 wide	2,4 mm	1/10/50	59,99 <b>NEW</b>
GT387	Aesculap Scherkopf SnapOn		30 wide	0,5 mm	1/10/50	54,99
GT388	Aesculap Scherkopf SnapOn		15 wide	1 mm	1/10/50	54,99
GT389	Aesculap Scherkopf SnapOn		10 F wide	1,5 mm	1/10/50	54,99
XT431	Ersatzakku	2.850 mAh			1/20	59,99

## Aesculap Akkuschermaschine Durati VET

Die Durati für den speziellen Einsatz im tierärztlichen Bereich mit einem Scherkopf für die hautnahe Schur in bewährter Aesculap Qualität.

- hohe Schergeschwindigkeit für exaktes Freischeren
- starker Akku mit Lithium-Ionentechnik
- mit enormer Durchzugskraft auch für verklebte und verkrustete Stellen
- ergonomisch geformter Griffbereich für eine exakte Führung
- ermüdungsarmes Arbeiten durch sehr geringes Gewicht
- Ladestation mit Ladeschächten für Maschine und Akku
- inkl. Scherkopf GT310 #40 (0,25 mm)



Made in Germany



**Tipp:** Akku und Ladestation sind kompatibel mit Favorita CLi einsetzbar.

### Technische Daten

Scherkopfsystem	Aesculap SnapOn, Kompatible
Antrieb	bürstenloser EC Motor
Getriebe	Schwinghebel / Exzenter
Hubzahl	ca. 3.500 Hübe/min
Akkutechnologie	Li-Ion
Akkukapazität	2.850 mAh
Akkulaufzeit	240 min
Akkuladezeit	240 min
Schalldruckpegel	63 dB
Gewicht	380 g inkl. Akku und Scherkopf

Art. Nr.	Farbe			€
GT454-BS	blau / schwarz	1/9	81	279,00
GT454-NB	blau	1/9	81	279,00

Set beinhaltet: 1 x Akkuschermaschine Durati VET, 1 x Akku, 1 x Scherkopf GT310 #40 (0,25 mm), 1 x Aesculap Öl (GT604), 1 x Bedienungsanleitung, 1 x Netzteil mit Wechselstecker (EU, UK, US, AUS)

Art. Nr.	Beschreibung	Kapazität Akku	Scherkopfgröße	Schurhöhe		€
GT310	Aesculap Scherkopf SnapOn		40	0,25 mm	1/10/50	41,99
XT431	Ersatzakku	2.850 mAh			1/20	59,99

## Aesculap Scherkopf SnapOn Edelstahl

Entdecken Sie unseren Scherkopf SnapOn aus hochwertigem Edelstahl, der durch seine elementaren Materialeigenschaften und lange Schnitthaltigkeit überzeugt. Hygienisch, leicht zu desinfizieren und mit einem perfekten Gleitgefühl bietet er ein müheloses Schererlebnis.

- hochwertiger Edelstahl mit einer hervorragenden Stahllegierung
- leicht zu reinigen und sehr gut desinfizierbar
- optimale und langanhaltende Schnitthaltigkeit
- bis zu 5 mal nachschleifbar, für eine langfristige Nutzung und Effizienz



GT330VA 1,5 mm

GT310VA 0,25 mm

GT317VA 0,5 mm

GT305VA 0,20 mm

Art. Nr.	Scherkopfgröße	Schurhöhe	Scherbreite		€
GT305VA	50	0,2 mm	40 mm	1/10/50	38,99
GT310VA	40	0,25 mm	40 mm	1/10/50	38,99
GT317VA	30	0,5 mm	40 mm	1/10/50	38,99
GT330VA	10	1,5 mm	40 mm	1/10/50	38,99

Nicht nur für Veterinäre empfohlen!

## Aesculap Scherkopf SnapOn

Scherköpfe aus dem Hause Aesculap Schermaschinen verstehen sich als Präzisionsteile mit dem Anspruch zur Perfektion. Der Scherkopf entscheidet über die Performance jeder Schermaschine. Die SnapOn Scherköpfe aus der Metallschmiede in Suhl/Thüringen sind echte „Made-in-Germany“-Produkte. Aus Kohlenstoff-Rohlingen erster Güte werden in mehreren Fertigungsstufen nach medizintechnischen Richtlinien außergewöhnlich hochwertige Schneidwerkzeuge hergestellt. Bis auf den Härtungsvorgang verlassen die Teile niemals die Produktionsstätte.

Diese „Inhouse“-Fertigung hat nur Vorteile für Sie:

- unvergleichbar lange Schnitthaltigkeit durch Kohlenstoffstahl erster Güte
- gleichbleibend hohes Schneidvermögen jedes einzelnen Scherkopfes durch modernste CNC-Schleif- und -Fräsanlagen
- außerordentliches Fellgleitverhalten durch High-End-Oberflächen-Veredelung
- gleichmäßiges und sauberes Schnittbild durch die eigens entwickelte Zahngeometrie
- extrem oft, mindestens 7 mal nachschleifbar durch die Kombination von Materialhärte, -qualität und Fertigungs-Know-How

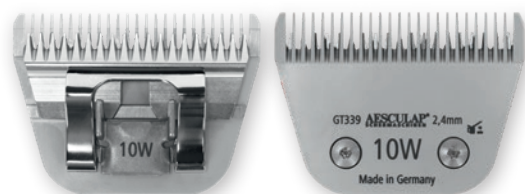

GT359 2,4 mm

Art. Nr.	Scherkopfgröße	Schurhöhe	Scherbreite		€
GT359	10 wide	2,4 mm	60 mm	1/10/50	59,99 <b>NEW</b>

Made in Germany



## Aesculap Scherkopf mit DLC-Beschichtung SnapOn

Die Aesculap „Diamond Like Carbon“ (DLC)-Beschichtung verknüpft in idealer Weise die Eigenschaftsprofile von Diamant- und PTFE basierter Oberflächenveredelung. Diese Spezialbeschichtung garantiert hervorragende Produkteigenschaften:

- hoher Verschleißschutz und längere Lebensdauer
- exzellente Gleitfähigkeit durch minimierten Reibungswiderstand
- verlängerte Schnitthaltigkeit
- erhöhter Korrosionsschutz
- weniger Pflegeaufwand dank schmutzabweisender Oberfläche



GT305D

GT310D

Made in Germany



Art. Nr.	Scherkopfgröße	Schurhöhe	Scherbreite		€
GT305D	50	0,2 mm	40 mm	1/10/50	50,99 <b>NEW</b>
GT310D	40	0,25 mm	40 mm	1/10/50	50,99 <b>NEW</b>

Die SnapOn-System bedingten Vorteile gelten selbstverständlich auch für diese mit DLC-Beschichtung ausgestatteten Scherköpfe.

# Aesculap Akkuschermaschine Akkurata II

Made in Germany 

Die komplett überarbeitete Tierschermaschine Akkurata II mit 3 Geschwindigkeitsstufen überzeugt mit einem neuen, leistungsstarken Akku für bis zu 3 Stunden Laufzeit, sowie mit einer elektronischen Leistungssteuerung „Speed Control“, die für ein perfektes Schervergnügen sorgt.

- sehr gute Schneidleistung durch Scherkopf aus spezieller Stahllegierung (Edelstahl)
- liegt perfekt in der Hand durch schlanke Form
- inkl. 5 Aufsteckkämme (4, 8, 12, 16, 20 mm)
- kann auch mit angestecktem Ladekabel betrieben werden
- ohne Werkzeug abnehmbarer Scherkopf für einfache Reinigung
- feingezahnter Präzisions-Scherkopf mit integrierter 3-stufiger Schnittlängenverstellung (0,5/1,5/2,5 mm)

**Speed Control:** Elektronische Regelung der Geschwindigkeit in Abhängigkeit der Fellbedingungen für gleichmäßige Schergeschwindigkeit

Technische Daten	
Scherkopfsystem	Aesculap Spezial
Antrieb	DC Motor
Hubzahl	ca. 5.500 Hübe/min / ca. 6.000 Hübe/min / ca. 6.500 Hübe/min
Akkutechnologie	Li-Ion
Akkukapazität	3.200 mAh
Akkulaufzeit	180 min
Akkuladezeit	130 min
Scherbreite	40 mm
Schurhöhe	0,5 mm / 1,5 mm / 2,5 mm
Geschwindigkeitsstufen	3 Geschwindigkeitsstufen
Schalldruckpegel	60 dB
Akku-Ladezustand Anzeige	5-stufig
Abmessungen	17 cm x 4,6 cm x 4,6 cm
Gewicht	250 g

Art. Nr.	Scherbreite			€
GT407	40 mm	1/8	180	249,00

Art. Nr.	Beschreibung		€
GT606	Ersatzscherkopf für Akkurata/Vega	1/10/120	39,99
GT606D	Ersatzscherkopf für Akkurata/Vega mit DLC	1/10/120	49,99



## Aesculap Metall-Aufsteckkamm

- für Scherkopf Typ GT606 oder baugleiche anderer Marken
- gleichmäßiges und optimales Schnittbild
- verschiedene Schnittlängen bis zu 25 mm möglich
- dank formstabiler Edelstahl-Kammzinken gleiten Sie mühelos durch das Fell
- einfach und schnell aufsteckbar
- dank Farbcode ist die gewünschte Schnittlänge schnell identifizierbar

GTA150 bestehend aus 8 Aufsteckkämmen: 3 mm, 6 mm, 10 mm, 13 mm, 16 mm, 19 mm, 22 mm, 25 mm

Art. Nr.	Beschreibung	Farbe	Schurhöhe		€
GTA150	Set			1/12	34,99
GTA151	einzel	rot	3 mm	1/100	6,99
GTA152	einzel	violett	6 mm	1/100	6,99
GTA153	einzel	blau	10 mm	1/100	6,99
GTA154	einzel	braun	13 mm	1/100	6,99
GTA155	einzel	gelb	16 mm	1/100	6,99
GTA156	einzel	lila	19 mm	1/100	6,99
GTA157	einzel	grün	22 mm	1/100	6,99
GTA158	einzel	hellblau	25 mm	1/100	6,99





# Aesculap Akkuschermaschine Vega II

Die komplett überarbeitete Veterinär-Tierschermaschine Vega II mit 3 Geschwindigkeitsstufen überzeugt mit einem neuen, leistungsstarken Akku für bis zu 3 Stunden Laufzeit, sowie mit einer elektronischen Leistungssteuerung „Speed Control“, die jede noch so schwierige Fellsorte verlässlich abschert.

- sehr gute Schneidleistung durch Scherkopf aus spezieller Stahllegierung (Edelstahl)
- liegt perfekt in der Hand durch schlanke Form
- arbeitet sehr leise und ohne Vibration
- kann auch mit angestecktem Ladekabel betrieben werden
- ohne Werkzeug abnehmbarer Scherkopf für einfache Reinigung
- feingezahnter Präzisions-Scherkopf mit integrierter 3-stufiger Schnittlängenverstellung (0,5/1,5/2,5 mm)

Made in Germany 



Speed Control: Elektronische Regelung der Geschwindigkeit in Abhängigkeit der Fellbedingungen für gleichmäßige Schergeschwindigkeit

Technische Daten	
Scherkopfsystem	Aesculap Spezial
Antrieb	DC Motor
Hubzahl	ca. 5.500 Hübe/min / ca. 6.000 Hübe/min / ca. 6.500 Hübe/min
Akkutechnologie	Li-Ion
Akkukapazität	3.200 mAh
Akkulaufzeit	180 min
Akkuladezeit	130 min
Scherbreite	40 mm
Schurhöhe	0,5 mm / 1,5 mm / 2,5 mm
Geschwindigkeitsstufen	3 Geschwindigkeitsstufen
Schalldruckpegel	60 dB
Akku-Ladezustand Anzeige	5-stufig
Abmessungen	17 cm x 4,6 cm x 4,6 cm
Gewicht	250 g

Art. Nr.	Scherbreite			€
GT412	40 mm	1/8	180	249,00

Art. Nr.	Beschreibung		€
GT606	Ersatzscherkopf für Akkurata/Vega	1/10/120	39,99
GT606D	Ersatzscherkopf für Akkurata/Vega mit DLC	1/10/120	49,99



## Nummernblock

• 1-stellig • zum Einschlaufen • Halsbandnummer zur Kennzeichnung und Identifikation von Kühen oder anderen Großtieren • geeignet für Halsmarkierungsbänder mit einer Breite bis zu 40 mm • sehr gute Lesbarkeit der Ziffern • aus robustem Kunststoff für lange Lebensdauer • 10er-Set, erhältlich mit gleichen oder gemischten Ziffern • Abmessungen: 44 mm x 46 mm



BE	Stück / VE		€
1 Pack	10 / Pack	1/100	4,99

Ziffer	Set 0-9	0	1	2	3	4	5	6 / 9	7	8
orange	207469	207460	207461	207462	207463	207464	207465	207466	207467	207468
rot	207479	207470	207471	207472	207473	207474	207475	207476	207477	207478
gelb	207489	207480	207481	207482	207483	207484	207485	207486	207487	207488
blau	207499	207490	207491	207492	207493	207494	207495	207496	207497	207498

## Fesselmarkierungsband Quick Strap

• zur Markierung von Kühen bei z. B. Euterbehandlungen • einfache Anbringung der Markierungsbänder an den Beinen der Tiere • stufenlos verstellbarer Verschluss passt sich an kleine und große Beine perfekt an • einfach und schnell per Hand zu öffnen • matte Oberfläche für individuelle Beschriftung • zur kurzfristigen oder langfristigen Markierung • stabiler Kunststoff



Art. Nr.	Farbe	Länge	Breite	BE	Stück / VE		€
20190	rot	34 cm	3 cm	1 Pack	5 / Pack	1/150	9,99
20191	blau	34 cm	3 cm	1 Pack	5 / Pack	1/150	9,99
20192	grün	34 cm	3 cm	1 Pack	5 / Pack	1/150	9,99
20193	gelb	34 cm	3 cm	1 Pack	5 / Pack	1/150	9,99



## Calz-o-Phos Paste

• Diät-Ergänzungsfuttermittel für Milchkühe zur Verringerung der Gefahr von klinischem und subklinischem Milchfieber • Paste wird zur Prophylaxe gegen Milchfieber (Hypokalzämie) eingesetzt • dient zur intensiven Versorgung mit Kalzium und Phosphor, insbesondere in der Zeit um die Abkalbung • das verabreichte Kalzium und Phosphor überbrücken das Kalzium- und Phosphordefizit nach der Geburt • hoher Kalziumgehalt in Form von leicht verfügbaren Kalziumquellen • pro Kartusche 39 g Kalzium und 30 g Phosphor • nicht ätzend (ohne Kalziumchlorid) • Paste wird mit einer Kartuschenpresse direkt ins Maul eingegeben

Art. Nr.	Inhalt		€
15978	300 ml / Kartusche	1/24	11,99

### Fütterungsempfehlung:

1. Kartusche: 24 h vor dem Kalben
2. Kartusche: nach dem Abkalben
3. Kartusche: bei Bedarf ca. 12 h nach dem Abkalben
4. Kartusche: bei Bedarf ca. 24 h nach dem Abkalben

Qualität für Futtermittel



## Keto-Vital Paste

• Diät-Ergänzungsfuttermittel für Milchkühe, Mutterschafe und Ziegen zur Verringerung der Ketosegefahr • Paste wird zur Prophylaxe gegen Ketose (Acetonämie) eingesetzt • sehr hohe Milchleistung, Geburtsprobleme, Stress, Hitze und Übergewicht bei der Geburt sind klassische Ketose-Risikofaktoren • Propylenglykol und Calciumpropionat greifen positiv in den Energiestoffwechsel ein und reduzieren die negative Energiebilanz • zusätzliche Vitamine unterstützen den Energiestoffwechsel • auch bei reduzierter Fresslust (Hitze, Stress) zur zusätzlichen Energieversorgung • Paste wird mit einer Kartuschenpresse direkt ins Maul eingegeben

### Fütterungsempfehlung:

- Milchkühe: Zur Vorbeugung und bei akuter Ketose: 2 x täglich eine Kartusche für 2 - 4 Tage.
- Mutterschafe und Ziegen: Zur Vorbeugung und bei akuter Ketose: 2 x täglich eine halbe Kartusche für 2 - 4 Tage eingegeben.

Art. Nr.	Inhalt		€
15805	300 ml / Kartusche	1/24	9,99



Qualität für Futtermittel





## Lecksteinhalter

- ohne scharfe Kanten • geeignet auch für 15 kg Salzsteine • Innenmaß: 191 x 194 mm • Material: Kunststoff • zum Anschrauben oder Nageln



Made in the EU



Art. Nr.	Farbe	Länge	Breite	Lecksteineinsatz			€	
324793	schwarz	20,2 cm	20,6 cm	ohne Einsatz	1	275	4,29	
325812	pink	20,2 cm	20,6 cm	ohne Einsatz	1	275	4,49	NEW
325818	royalblau	20,2 cm	20,6 cm	ohne Einsatz	1	275	4,49	NEW

## Futtertrog HangOn 13L

zum Einhängen

- transportabler Futtertrog zum Einhängen in Vorrichtungen mit max. 40 mm Stärke • aus robustem, schlagzähem Kunststoff • mit stabilen Kunststoffbügeln zum Einhängen





Art. Nr.	Farbe	Breite	Tiefe	Höhe	Fassungsvermögen			€	
3211694	royalblau	28 cm	37 cm	32 cm	13 l	1	136	16,99	NEW
3211695	pink	28 cm	37 cm	32 cm	13 l	1	136	16,99	NEW
323480	grün	28 cm	37 cm	32 cm	13 l	1	136	16,99	
325819	grün	38 cm	37 cm	33 cm	22 l	1		19,99	

## Futtertrog HangOn 8L

zum Einhängen

- aus robustem, schlagzähem Kunststoff
- praktische Form mit Ausgießer und Haltegriff • transportabler Futtertrog zum Einhängen in Vorrichtungen mit max. 40 mm Stärke • mit stabilen Kunststoffbügeln zum Einhängen



Art. Nr.	Farbe	Breite	Tiefe	Höhe	Fassungsvermögen			€	
3211696	royalblau	27 cm	35 cm	25 cm	8 l	1	180	11,49	NEW
3211697	pink	27 cm	35 cm	25 cm	8 l	1	180	11,49	NEW
323481	grün	27 cm	35 cm	25 cm	8 l	1	180	11,49	

## Futter- und Wassereimer FlatBack

- für Weide, Stall aber auch für unterwegs im Tiertransporter • extrem robuster Eimer aus beinahe unverwüchlichem Kunststoff
- abgeflachter Rücken ermöglicht den Einsatz als Futtereimer (Wandhalterung 321215) • mit Füllskala



Made in the EU



Art. Nr.	Farbe	Fassungsvermögen			€	
323573	royalblau	20 l	1	180	17,49	NEW
323574	pink	20 l	1	180	17,49	NEW
323489	blau	20 l	1	180	17,49	
323490	grün	20 l	1	180	17,49	
323493	schwarz	20 l	1	180	17,49	



## Flexibler Trog FlexBag

Multifunktionaler, robuster Kunststoffkorb mit zwei Griffen, der sich durch sein flexibles Material auszeichnet. Er kann sowohl beidhändig, als auch einhändig wie eine Tasche transportiert werden. Bestens geeignet als Futtereimer, Gartenkorb für Laub und Abfälle oder Transportkorb im Haushalt.

- Trog mit zwei Griffen aus robustem, aber extrem flexiblem Kunststoff • durch die Biegsamkeit des Materials auch einhändig wie eine Tasche transportierbar • universell einsetzbar als Futter-, Transport- oder Putzzeugeimer • praktisch auf der Weide und im Stall, aber auch in Haus und Garten



Top Seller

Art. Nr.	Farbe	Fassungsvermögen			€	
3228293	royalblau	12 l	1/10	480	6,49	NEW
3228294	pink	12 l	1/10	480	6,49	NEW
3228264	schwarz	12 l	1/10	480	6,49	
323530	grün	12 l	1/10	480	6,49	
323531	lila	12 l	1/10	480	6,49	
323532	rot	12 l	1/10	480	6,49	
3228265	schwarz	15 l	1/10	960	7,99	
3210247	rot	15 l	1/10	960	7,99	
3210248	blau	15 l	1/10	960	7,99	
3228295	royalblau	28 l	1/10	240	8,49	NEW
3228296	pink	28 l	1/10	240	8,49	NEW
3228266	schwarz	28 l	1/10	240	8,49	
323533	blau	28 l	1/10	240	8,49	
323534	gelb	28 l	1/10	240	8,49	
323535	rot	28 l	1/10	240	8,49	
3228267	schwarz	42 l	1/10	240	11,49	
323536	blau	42 l	1/10	240	11,49	
323537	gelb	42 l	1/10	240	11,49	
323538	rot	42 l	1/10	240	11,49	
3228268	schwarz	60 l	1/10	400	14,49	
326197	rot	60 l	1/10	400	14,49	
326198	blau	60 l	1/10	400	14,49	



Art. Nr.	Beschreibung	Farbe	Material		€
3228282	Deckel für FlexBag 12 l	weiß	Kunststoff	1/40	6,29

## Wandraufe SlowFeed Plus

- stabile Wandraufe für Pferde zur artgerechten Futteraufnahme
- Gitterabstand von 5 cm sorgt für langsames Fressen und erhöht das Wohlbefinden der Tiere
- mit Klappdeckel für einfaches und schnelles Befüllen für bis zu 14 kg Heu (je nach Struktur und Pressung)
- schräggestellte Bodenplatte sorgt für ein Nachrutschen der Heureste
- Untertrittschutz aufgrund der bis zum Boden reichenden Gitterstäbe
- Lieferung als Bausatz und sehr einfache Montage
- zur Wandmontage (Befestigung im Lieferumfang enthalten)
- Material: Metall verzinkt

- 3226: nachrüstbarer Aufsatz bietet Platz für bis zu ca. 25 kg Heu
- Fronttür ermöglicht einfaches Öffnen und Schließen und verhindert gleichzeitig das ungewollte Öffnen durch die Tiere • Fronttür ist beidseitig montierbar (Rechtsanschlag oder Linksanschlag)





Art. Nr.	Breite	Höhe	Tiefe	Gewicht	Stababstand		€
3225	81 cm	114 cm	41 cm	32 kg	5 cm	1	219,00

Art. Nr.	Beschreibung	Material	Breite	Tiefe	Höhe		€
3226	Aufsatz für Wandraufe SlowFeed Plus	Metall verzinkt	81 cm	41 cm	81 cm	1	119,00 <b>NEW</b>

## Einhänge-Schwimmerventil

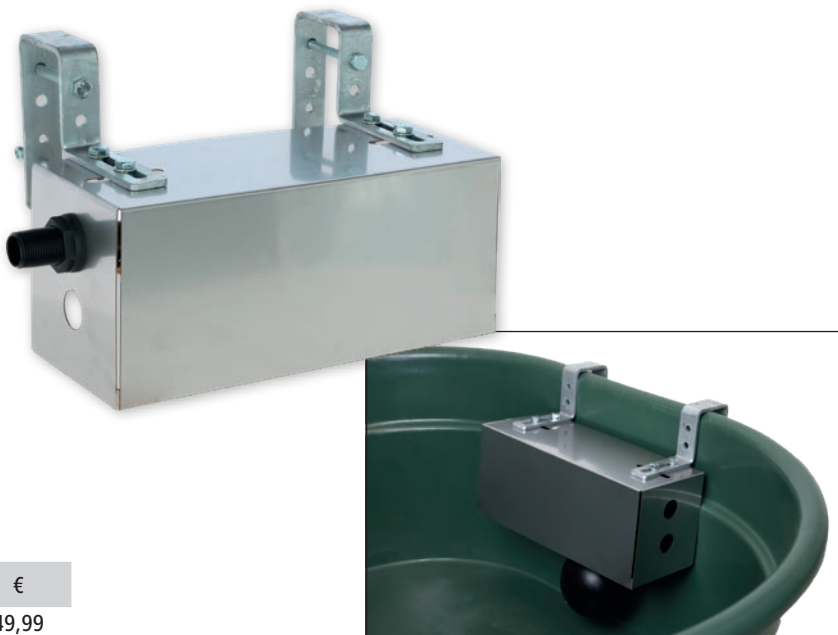
- automatische Befüllung und Regulierung des Wasserstands von Viehtränken, Wasserbehälter und Tanks
- hochwertiges Schwimmerventil steuert Ventilöffnung und -verschluss
- für Niederdruck und Hochdruck (bis 14 bar) geeignet
- hoher Wasserdurchfluss für schnelle Befüllung: 54 l/min bei 5 bar, 41 l/min bei 3 bar, 24 l/min bei 1 bar
- robustes Edelstahlgehäuse und verzinkte, höhenverstellbare Eihängebügel ermöglichen flexible Eihängemontage an runden oder eckigen Tränken
- Schwimmerventil kann in zwei verschiedenen Höhen montiert und der Wasserstand variiert werden
- Wasseranschluss beidseitig montierbar



Art. Nr.	Wasseranschluss		€
223450	3/4"	1	49,99

## Trogtränke Edelstahl

- für Rinder und Pferde
- aus rostfreiem Edelstahl
- Schwimmerventil mit 1/2"-Anschluss
- bis max. 6 bar ohne Druckminderer einsetzbar
- 2 Zoll-Wasserablauf mittig unten
- einfache Reinigung dank klappbarer Schwimmerabdeckung



221190: Zusatzheizung 100 W nachrüstbar (221056), zu betreiben mit Transformator (im Lieferumfang nicht enthalten!)

221191: inkl. Heizung 100 W, 24 V, zu betreiben mit Transformator (im Lieferumfang nicht enthalten!)



frostsicher bis ca. -15 °C

### Technische Daten

Abmessungen (B x T x H)	610 mm x 425 mm x 285 mm
Durchflussmenge	35 l/min bei 3 bar



221056



221038

Art. Nr.	Beschreibung	Wasseranschluss	Fassungsvermögen			€
221190	ohne Heizung, nachrüstbar	G 1/2"	35 l	1/2	12	379,00
221191	inkl. Heizung	G 1/2"	35 l	1/2	12	439,00

Art. Nr.	Beschreibung		€
221038	Schwimmerventil	1/30	42,99
221056	Heizung 100 W, 24 V - für Kipptränken ab 2010 (rechteckige Form)	1/1	69,99

# Kipptränke Edelstahl

## mit Kippmechanik



- flache Tränkewanne aus rostfreiem Edelstahl • Wandkonsole und Bodengestell verzinkt • schnelle und hygienische Reinigung durch Kippmechanismus und klappbarer Schwimmerabdeckung • Schwimmerventil mit 1/2"-Anschluss • bis max. 6 bar ohne Druckminderer einsetzbar

mit Heizung frostsicher bis ca. -15 °C

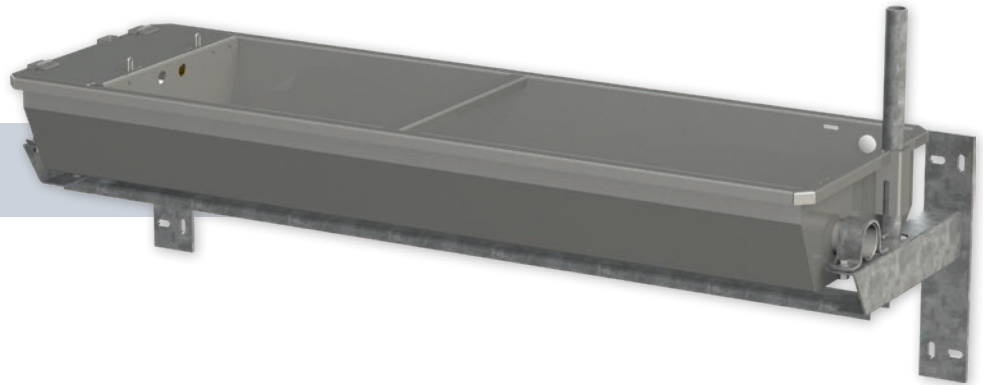

Tipp: Zusatzheizung 100 W oder 200 W nachrüstbar. Für alle Kipptränken (auch ab 2010) sind hierfür nur die Art. 221048 und 221047 geeignet.

Varianten mit Heizung:

- Heizung unter der Abdeckhaube des Schwimmerventils
- zu betreiben mit Transformator (im Lieferumfang nicht enthalten!)

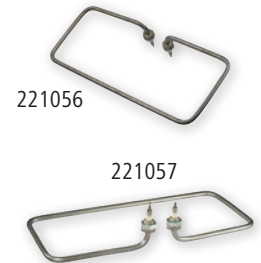

Technische Daten:	Kipptränke 30 l	Kipptränke 50 l	Kipptränke 70 l
Innenmaße Tränkewanne (L x B x H)	89 x 40 x 17 cm	139 x 40 x 17 cm	188 x 40 x 17 cm
Außenmaße mit Wandkonsole (L x B x H)	103 x 50 x 43 cm	153 x 50 x 43 cm	203 x 50 x 43 cm
Außenmaße mit Bodengestell (L x B x H)	103 x 45 x 87,5 cm	153 x 45 x 87,5 cm	203 x 45 x 87,5 cm
Wasseranschluss	von links oder rechts	von links oder rechts	von links oder rechts
Wasserdurchfluss	30 l/min bei 3 bar	30 l/min bei 3 bar	30 l/min bei 3 bar

Technische Daten	
Anschlussmöglichkeit	von links oder rechts
Durchflussmenge	30 l/min bei 3 bar

Art. Nr.	Beschreibung	Heizleistung	Spannung	Wasseranschluss	Fassungsvermögen			€	
221170	mit Wandkonsole			G 1/2"	30 l	1	12	499,00	
221171	mit Wandkonsole, inkl. Heizung	100 W	24 V	G 1/2"	30 l	1	12	569,00	
221172	mit Bodengestell			G 1/2"	30 l	1	12	599,00	
221173	mit Bodengestell, inkl. Heizung	100 W	24 V	G 1/2"	30 l	1	12	669,00	
221174	mit Wandkonsole			G 1/2"	50 l	1	12	589,00	
221175	mit Wandkonsole, inkl. Heizung	200 W	24 V	G 1/2"	50 l	1	12	659,00	
221176	mit Bodengestell			G 1/2"	50 l	1	12	689,00	
221177	mit Bodengestell, inkl. Heizung	200 W	24 V	G 1/2"	50 l	1	12	759,00	
221178	mit Wandkonsole			G 1/2"	70 l	1	12	699,00	
221179	mit Wandkonsole, inkl. Heizung	200 W	24 V	G 1/2"	70 l	1	12	769,00	
221180	mit Bodengestell			G 1/2"	70 l	1	12	799,00	
221181	mit Bodengestell, inkl. Heizung	200 W	24 V	G 1/2"	70 l	1	12	869,00	

Art. Nr.	Beschreibung		€
221056	Heizung 100 W, 24 V - für Kipptränken ab 2010 (rechteckige Form)	1/1	69,99
221057	Heizung 200 W, 24 V - für Kipptränken ab 2010 (rechteckige Form)	1	77,99
221048	Heizung 100 W, 24 V - für Kipptränken bis 2009 (W-Form)	1/1	109,00
221047	Heizung 200 W, 24 V - für Kipptränken bis 2009 (W-Form)	1	109,00
221038	Schwimmerventil	1/30	42,99

## Transformator 230 V / 24 V

- wandelt die Spannung von 230 Volt Wechselstrom (AC) auf sichere 24 Volt Wechselstrom (AC) um
- Kurzschluss- und Überlastungsschutz durch leicht ersetzbare Feinsicherung im Ausgangstromkreis
- integrierter selbstrückstellender Temperaturbegrenzer zum Schutz vor Überhitzung
- voll vergossenes Gehäuse: bestmöglicher Schutz vor Feuchtigkeit, mechanischen und elektronischen Belastungen
- Schutzart IP44 - Bei Anschluss des 230 Volt-Anschlusssteckers in einer entsprechenden Schutzbox: IP54



Art. Nr.	Stärke		€
223140	100 VA	1/1	69,99
223141	200 VA	1/1	85,99
223142	300 VA	1/1	105,00
223143	400 VA	1/1	125,00

- Auf der Sekundärseite wird das Ausgangskabel in einer Klemmdose an den Verbraucher angeschlossen (Klemmdose nicht im Lieferumfang enthalten).
- Je nach Ausführung der Klemmdose auf der Sekundärseite bis zu IP67 möglich.

## Digitale Wetterstation 7 in 1 - Wifi

Mit der Digitalen Wetterstation behalten Sie stets den Überblick über das aktuelle Wettergeschehen bei Ihnen zuhause, unabhängig davon, wo Sie sich gerade befinden. Die Wetterstation ist ideal für Landwirte, Hobbygärtner und alle Haus- und Gartenbesitzer, die Wert auf präzise Wetterdaten legen.

- Intelligente 7-in-1-Wetterstation mit Außenmessstation, Innenstation mit Farbdisplay und Anbindung zur Kerbl App Smart Weather
- zur Messung von Temperatur, Luftfeuchtigkeit, Regen, Windgeschwindigkeit und -richtung, UV-Index, Luftdruck und Taupunkt
- dank App-Anbindung von überall zugänglich, ohne Werbung, mit Überwachung der lokalen Wettertrends sowie Wind- und Regenwarnungen
- Anzeige verschiedener Historiewerte
- mit Sonnenkollektor als Hauptstromquelle und Batterien als Notstrom bei begrenzter Solarenergie
- stabile und einfache Montage der Außenstation durch eine mit der Station fest verbundene Montagestange
- Schritt-für-Schritt-Anleitung zur Einrichtung der Kerbl App Smart Weather
- kompatibel mit der weatherCloud
- Wetterstation: 408 x 350 x 367 mm
- Innenstation (Display): 191,6 x 127 x 28,8 mm
- Außenmessstation aus Kunststoff, Halterung aus Eisen
- 3 x AA Batterien für Außenstation und 3 x AAA Batterien für Innenstation erforderlich (Batterien sind im Lieferumfang nicht enthalten)





Art. Nr.		€
291394	1/2/10	199,00



## Futterschaufel

• Material: Kunststoff • mit eingepprägter Füllskala





Art. Nr.	Farbe	Fassungsvermögen			€
29726	transparent	2 l	1/48	1.008	4,99
29800	royalblau	2 l	1/48	1.008	4,99
29801	pink	2 l	1/48	1.008	4,99

## Futterschaufel

• aus bruchsicherem Kunststoff





Art. Nr.	Farbe	Fassungsvermögen			€	
29624	hellgrün	500 g	1/168	2.016	3,79	NEW
29694	hellgrün	2000 g	1/60	720	3,69	

## Innenstiel-Futterschaufel

• ergonomisch geformter Innenstiel-Griff • aus langlebigem und UV-geschütztem Kunststoff



Art. Nr.	Farbe	Fassungsvermögen			€	
29626	hellgrün	2000 g	1/20	240	6,99	NEW
29693	grün	2000 g	1	320	7,99	

## Futterbox stapelbar

- stapelbare Box zur Aufbewahrung von Tierfutter, Lebensmittel o.ä. • aus lebensmittelechtem Kunststoff
- perfekt geeignet zum Stapeln, da jede Box bis maximal 90 kg belastbar ist • einfache Entnahme des Inhaltes durch Positionsfixierung des Deckels
- leichtes Befüllen der Box, da sich der Deckel komplett öffnen und durch speziellen Mechanismus in der geöffneten Position fixieren lässt • Deckel bietet ausreichend Platz, um die Futterbox individuell zu beschriften • Deckel ist durch ein Vorhängeschloss verschließbar • ausgeklügelter Diebstahlschutz: der Deckel lässt sich im verschlossenen Zustand von der Rückseite nicht nach oben klappen • mit seitlicher Futterschaufelhalterung • universeller Deckel passt auf beide Größen (40 und 60 Liter) • spezielle Deckelkonstruktion mit Wasserablafrinnen



Art. Nr.	Fassungsvermögen		€
3210252	40 l	1	34,99
3210253	60 l	1	39,99



Art. Nr.	Beschreibung	Material	passend für		€
3210254	Deckel für stapelbare Futterbox	Kunststoff	3210253, 3210252	1	12,99

## Aluschaufel mit Stiel Mini

Die robuste Kinder-Siloschaufel aus leichtem Aluminium mit ergonomischem Holzstiel ist ideal für Kinder ab 5 Jahren geeignet. Durch das kindgerechte Design eignet sie sich gut zum Schaufeln von Silage und für leichte Arbeiten im Stall - ein praktisches Werkzeug für kleine Helfer auf dem Hof.

- robuste und langlebige Schaufel, die dennoch leicht genug für Kinder ist
- ergonomischer Stiel aus stabilem Holz, ideal für kleine Hände
- geeignet für Kinder ab 5 Jahren
- kindgerechte Größe um spielerisch bei Hofarbeiten zu helfen
- perfekt zum Schaufeln von Silage, Futter und leichten Materialien im Stall

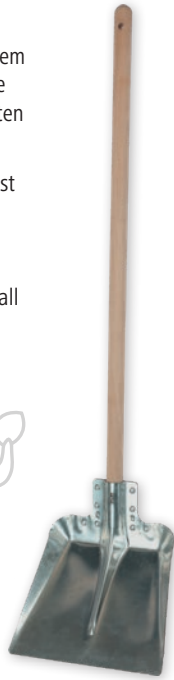

Art. Nr.	Stiel	Material	Länge	Breite	Ø Anstielung		€
29714	mit Buchenstiel 90 cm	Aluminium	107 cm	26 cm	28 mm	1	12,99

Art. Nr.	Beschreibung	Material	Länge	Ø		€
29593	Schaufelstiel	Buche	90 cm	28 mm	1	3,99





## Frankfurter Schaufel mit Stiel Mini

Die robuste Kinder-Schaufel aus leichtem Aluminium mit ergonomischem Holzstiel ist ideal für Kinder ab 5 Jahren geeignet. Mit kindgerechtem Design ermöglicht sie sicheres Schaufeln von Sand und leichte Stallarbeiten – der ideale Begleiter für kleine Landwirte!

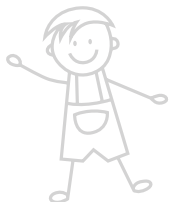
- robuste und langlebige Schaufel, die dennoch leicht genug für Kinder ist
- ergonomischer Stiel aus stabilem Holz, ideal für kleine Hände
- geeignet für Kinder ab 5 Jahren
- kindgerechte Größe um spielerisch bei Hofarbeiten zu helfen
- perfekt zum Schaufeln von Sand, Kies und leichten Materialien im Stall



Art. Nr.	Stiel	Farbe	Material	Länge	Breite	Ø Anstielung		€
29518	mit Buchenstiel 90 cm	rot	Aluminium	107 cm	18 cm	28 mm	1	11,99

Art. Nr.	Beschreibung	Material	Länge	Ø		€
29593	Schaufelstiel	Buche	90 cm	28 mm	1	3,99



## Straßenbesen mit Stiel Mini

Der Straßenbesen für Kinder – robust, ergonomisch und dennoch leicht – perfekt für kleine Helfer ab 5 Jahren, die auf dem Hof tatkräftig mithelfen wollen!

- robuste Kunststoffborsten
- ergonomischer Stiel aus Buchenholz, passend für kleine Kinderhände
- ideal für kleine Helfer ab 5 Jahren
- leichtes Gewicht und kindergerechte Größe
- perfekt für den Einsatz im Garten oder am Hof

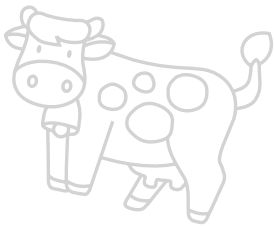



Art. Nr.	Stiel	Länge	Breite		€
29499	mit Buchenstiel 100 cm	110 cm	31 cm	1	12,99

## Dunggabel EcoFork Mini

Die Kinder-Dunggabel EcoFork, ein robustes und leichtes Gerät in attraktiven Farben mit leichtem Aluminiumstiel, ermöglicht kleinen Hofhelfern ab 5 Jahren sich spielerisch an der Hofarbeit zu beteiligen.

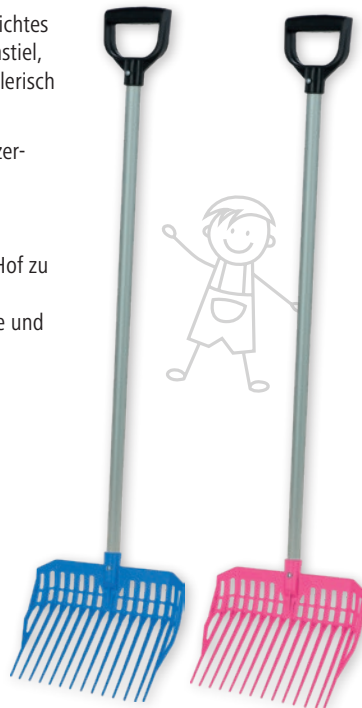
- robust und langlebig, hergestellt aus nahezu unzerbrechlichem Kunststoff
- leichter Aluminiumstiel für kleine Hände
- geeignet für Kinder ab 5 Jahren
- kindergerechte Größe, ideal, um spielerisch am Hof zu helfen
- sicher und funktional, speziell für die Bedürfnisse und Fähigkeiten von Kindern entwickelt





Art. Nr.	Stiel	Farbe	Länge	Breite	Zinken		€
3230573	ohne Stiel	pink	27,2 cm	31 cm	14	1	8,99
3230574	mit Stiel	pink	113 cm	31 cm	14	1	18,99
3230576	ohne Stiel	royalblau	27,2 cm	31 cm	14	1	8,99
3230577	mit Stiel	royalblau	113 cm	31 cm	14	1	18,99

Art. Nr.	Beschreibung	Material	Länge		€
3230536	Aluminium-Teleskopstiel	Aluminium		1/20	21,99 <b>NEW</b>
3230575	Aluminiumstiel mit D-Griff	Aluminium	93 cm	1/20	8,99

## WD-40 Weißes Lithiumsprühfett

• reduziert Reibung von Metallteilen • dickflüssiges Fettspray, ermöglicht eine langanhaltende Schmierung • unter hohen Druckbelastungen einsetzbar • starke Haftung, ideal für vertikale Flächen

Art. Nr.	Inhalt			€
291204	400 ml / Sprühdose	1/12	1.008	15,99



## WD-40 Silikonspray

• verhindert Blockaden und besitzt eine hohe Druckbeständigkeit • bietet hervorragende Schmiereigenschaften • farblos, wasserabweisend, schützt vor Feuchtigkeit • auf Metall, Kunststoff, Holz und Gummi anwendbar

Art. Nr.	Inhalt			€
291188	400 ml / Sprühdose	1/12	1.008	13,99



## WD-40 Rostlöser

• kraftvoller und schnell wirkender Löser • extrem wasserabweisend zum Schutz vor weiterer Korrosion • auf Metall, Legierungen, Gummi, Plastik und den meisten Lackierungen verwendbar

Art. Nr.	Inhalt			€
291187	400 ml / Sprühdose	1/12	1.008	15,99



## WD-40 PTFE-Trockenschmierspray

• enthält den Festschmierstoff PTFE für verbesserte Schmiereigenschaften • hält auch bei hohen Temperaturen und unter hohem Druck • Gleit- und Trennmittel, welches auf Metall, Kunststoff oder Glas angewendet werden kann • der klare Trockenfilm zieht weder Staub, Schmutz noch Öl an

Art. Nr.	Inhalt			€
291190	400 ml / Sprühdose	1/12	1.008	14,99



## WD-40 Kontaktspray

• entfernt Öl, Schmutz, Flussmittel- und Oxidationsrückstände von empfindlichen elektrischen oder elektronischen Geräten • trocknet schnell ohne Rückstände • auf elektrischen Geräten, Kontakten, Kunststoff und Gummi anwendbar

Art. Nr.	Inhalt			€
291180	400 ml / Sprühdose	1/12	1.008	13,99

## Universaleimer

• robuster Universaleimer aus hochwertigem Kunststoff • ideal für den vielseitigen Einsatz in Haushalt, Garten und Landwirtschaft • hohe Belastbarkeit und Langlebigkeit • mit Metall-Tragebügel

Art. Nr.	Farbe	Fassungsvermögen			€
298841	grün	10 l	1	600	3,99



## LED-Leuchte HiLED Premium Farmer

Die speziell für die Landwirtschaft entwickelte LED-Leuchte mit Top-Qualität in puncto Material, Elektronik und Verarbeitung bietet für anspruchsvolle Bedingungen ein Extra an Sicherheit, Widerstandsfähigkeit und Lebensdauer.

- ammoniakbeständig (DLG-geprüft) • ein isolierter LED-Treiber mit integriertem Überlast-, Kurzschluss- und Leerlaufschutz bietet zusätzliche Sicherheit für die LEDs und erhöht deren Lebensdauer • optimiertes Lichtspektrum fördert Fruchtbarkeit, Immunsystem, Wohlbefinden und Leistung der Tiere • hoher Farbwiedergabeindex für eine besonders natürliche Farbwahrnehmung von z. B. Blut, Harn, Milch oder anderen beleuchteten Objekten • äußerst effizient durch hohe Lichtausbeute • spezielle Kühlkörperform für optimierte Wärmeabführung • strahlwassergeschützt und staubdicht (Schutzart IP65) • flackerfrei, dadurch auch für Tiere mit hohem Sehaufklärungsvermögen geeignet • Abdeckung aus gehärtetem Glas • mit D-Kennzeichen gemäß DIN EN 60598-2-24, dadurch geeignet für Bereiche, die durch brennbare Stäube oder Fasern feuergefährdet sind (Heulager, Futtermittel, Einstreu, etc.) • für den Außenbereich geeignet • GS-geprüft • 8 Jahre Garantie

8 Jahre Garantie



Top Quality



### Technische Daten

Spannung	100 - 277 V AC
Netzfrequenz	50 - 60 Hz
Lichtausbeute	160 lm/W
Leuchtwinkel (Halbwertswinkel)	120 °
Lebensdauer Chip (L70)	> 100.000 h
LED-Typ	SMD
Dimmfunktion	1...10 V, 10 V PWM, 0 - 100 kΩ Widerstand
Material	Aluminiumdruckguss mit Anti-Korrosions-Beschichtung / gehärtetes Glas / Edelstahl
Einsatz Umgebungstemperatur	-30 - 50 °C
Farbwiedergabe (CRI)	Ra > 80
Leistungsfaktor	> 0,9
Schutzart	IP65



Art. Nr.	Leistung	Länge	Breite	Höhe	Dimmfunktion	Lichtstrom	Farbtemperatur		€
345910	100 W	14,9 cm	25,3 cm	25,3 cm	dimmbar	16.000 lm	5.700 K	1/8	149,00
345911	150 W	15,5 cm	30,8 cm	30,8 cm	dimmbar	24.000 lm	5.700 K	1/4	189,00
345912	200 W	16 cm	35,4 cm	35,4 cm	dimmbar	32.000 lm	5.700 K	1/4	229,00
345913	240 W	16 cm	40,5 cm	40,5 cm	dimmbar	38.400 lm	5.700 K	1/4	299,00

Art. Nr.	Beschreibung	Farbe	Material	passend für		€
345914	Montagebügel für Decken- und Wandmontage LED-Leuchte HiLed Farmer	schwarz	Metall	345910	1/10	9,99
345915	Montagebügel für Decken- und Wandmontage LED-Leuchte HiLed Farmer	schwarz	Metall	345911	1/10	11,99
345916	Montagebügel für Decken- und Wandmontage LED-Leuchte HiLed Farmer	schwarz	Metall	345912	1/10	11,99
345917	Montagebügel für Decken- und Wandmontage LED-Leuchte HiLed Farmer	schwarz	Metall	345913	1/10	12,99

## LED-Leuchte HiLED Pro

Die hochwertige LED-Leuchte ist sowohl für die Landwirtschaft als auch für viele weitere Einsatzbereiche in Gewerbe und Industrie geeignet.

- ammoniakbeständig • äußerst effizient durch hohe Lichtausbeute • spezielle Kühlkörperform für optimierte Wärmeabführung • strahlwassergeschützt und staubdicht (Schutzart IP65) • flackerfrei, dadurch auch für Tiere mit hohem Sehaufklärungsvermögen geeignet • Abdeckung aus gehärtetem Glas • mit D-Kennzeichen gemäß DIN EN 60598-2-24, dadurch geeignet für Bereiche, die durch brennbare Stäube oder Fasern feuergefährdet sind (Heulager, Futtermittel, Einstreu, etc.) • für den Außenbereich geeignet • 5 Jahre Garantie

5 Jahre Garantie



Technische Daten	
Spannung	100 - 277 V AC
Netzfrequenz	50 - 60 Hz
Lichtausbeute	160 lm/W
Leuchtwinkel (Halbwertswinkel)	120 °
Lebensdauer Chip (L70)	> 80.000 h
LED-Typ	SMD
Dimmfunktion	1... 10 V, 10 V PWM, 0 - 100 kΩ Widerstand
Material	Aluminiumdruckguss mit Anti-Korrosions-Beschichtung / gehärtetes Glas / Edelstahl
Einsatz Umgebungstemperatur	-30 - 50 °C
Farbwiedergabe (CRI)	Ra > 80
Leistungsfaktor	> 0,9
Schutzart	IP65



Art. Nr.	Leistung	Länge	Breite	Höhe	Dimmfunktion	Lichtstrom	Farbtemperatur		€
345920	100 W	15,5 cm	23,8 cm	23,8 cm	dimmbar	16.000 lm	5.700 K	1/8	119,00
345921	150 W	16,2 cm	25,5 cm	25,5 cm	dimmbar	24.000 lm	5.700 K	1/8	139,00
345922	200 W	16,6 cm	29,9 cm	29,9 cm	dimmbar	32.000 lm	5.700 K	1/4	169,00

Art. Nr.	Beschreibung	Farbe	Material		€
345923	Montagebügel für Decken- und Wandmontage LED-Leuchte HiLED Pro	schwarz	Metall	1/20	11,99

## LED-Leuchte HiLED Evo

Die kompakte LED-Leuchte ist die ideale Wahl für eine besonders kosteneffiziente Beleuchtung für vielfältige Einsatzbereiche in wenig belasteten Betriebsgebäuden sowie in Gewerbe und Industrie.

- nicht für den Einsatz in Ställen mit hohen Ammoniakkonzentrationen empfohlen
- äußerst effizient durch hohe Lichtausbeute
- kompaktes und effizientes Design
- strahlwassergeschützt und staubdicht (Schutzart IP65)
- Abdeckung aus Polycarbonat
- 3 Jahre Garantie

3 Jahre Garantie



### Technische Daten

Spannung	100 - 240 V AC
Netzfrequenz	50 - 60 Hz
Lichtausbeute	150 lm/W
Leuchtwinkel (Halbwertswinkel)	120 °
Lebensdauer Chip (L70)	> 50.000 h
LED-Typ	SMD
Dimmfunktion	1...10 V, 10 V PWM, 0 - 100 kΩ Widerstand
Material	Aluminiumdruckguss mit Anti-Korrosions-Beschichtung / Polycarbonat / Edelstahl
Einsatz Umgebungstemperatur	-30 - 50 °C
Farbwiedergabe (CRI)	Ra > 80
Leistungsfaktor	> 0,9
Schutzart	IP66

Art. Nr.	Leistung	Länge	Breite	Höhe	Dimmfunktion	Lichtstrom	Farbtemperatur		€
345930	75 W	15,8 cm	26,5 cm	26,5 cm	dimmbar	11.250 lm	5.700 K	1/2	79,99
345931	125 W	15,8 cm	26,5 cm	26,5 cm	dimmbar	18.750 lm	5.700 K	1/2	99,99
345932	175 W	16 cm	30 cm	30 cm	dimmbar	26.250 lm	5.700 K	1/2	129,00

Art. Nr.	Beschreibung	Farbe	Material		€
345933	Montagebügel für Decken- und Wandmontage LED-Leuchte HiLED Evo	schwarz	Metall	1	9,99

## LED-Leuchte MultiLED Premium Farmer

Die speziell für die Landwirtschaft entwickelte LED-Leuchte mit Top-Qualität in puncto Material, Elektronik und Verarbeitung bietet für anspruchsvolle Bedingungen ein Extra an Sicherheit, Widerstandsfähigkeit und Lebensdauer. Mit den einzeln drehbaren Modulen bietet die Leuchte eine individuell einstellbare Lichtverteilung und ist als Flutlicht oder Hallenstrahler äußerst variabel einsetzbar.

- ammoniakbeständig (DLG-geprüft) • ein isolierter LED-Treiber mit integriertem Überlast-, Kurzschluss- und Leerlaufschutz bietet zusätzliche Sicherheit für die LEDs und erhöht deren Lebensdauer • äußerst effizient durch hohe Lichtausbeute
- spezielle Kühlkörperform für optimierte Wärmeabführung • strahlwassergeschützt und staubdicht (Schutzart IP65)
- flackerfrei, dadurch auch für Tiere mit hohem Sehauflösungsvermögen geeignet • Abdeckung aus gehärtetem Glas • mit D-Kennzeichen gemäß DIN EN 60598-2-24, dadurch geeignet für Bereiche, die durch brennbare Stäube oder Fasern gefährdet sind (Heulager, Futtermittel, Einstreu, etc.) • für den Außenbereich geeignet • GS-geprüft • 8 Jahre Garantie

8 Jahre Garantie



Top Quality



### Technische Daten

Spannung	100 - 277 V AC
Netzfrequenz	50 - 60 Hz
Lichtausbeute	160 lm/W
Leuchtwinkel (Halbwertswinkel)	120 °
Lebensdauer Chip (L70)	> 100.000 h
LED-Typ	SMD
Dimmfunktion	1...10 V, 10 V PWM, 0 - 100 kΩ Widerstand
Material	Aluminiumdruckguss mit Anti-Korrosions-Beschichtung / gehärtetes Glas / Edelstahl
Einsatz Umgebungstemperatur	-40 - 50 °C
Farbwiedergabe (CRI)	Ra > 80
Leistungsfaktor	> 0,9
Schutzart	IP65



Art. Nr.	Beschreibung	Leistung	Länge	Breite	Höhe	Dimmfunktion	Lichtstrom	Farbtemperatur		€
345970	2 drehbare Module	150 W	12,7 cm	35,3 cm	30 cm	dimmbar	19.500 lm	5.700 K	1/4	269,00
345971	4 drehbare Module	300 W	12,7 cm	58 cm	30 cm	dimmbar	48.000 lm	5.700 K	1/2	399,00



## LED-Leuchte MultiLED Pro

5 Jahre Garantie



Die hochwertige LED-Leuchte ist sowohl für die Landwirtschaft als auch für viele weitere Einsatzbereiche in Gewerbe und Industrie geeignet. Mit den einzeln drehbaren Modulen bietet die Leuchte eine individuell einstellbare Lichtverteilung und ist als Flutlicht oder Hallenstrahler äußerst variabel einsetzbar.

- ammoniakbeständig
- äußerst effizient durch hohe Lichtausbeute
- spezielle Kühlkörperform für optimierte Wärmeabfuhrung
- strahlwassergeschützt und staubdicht (Schutzart IP65)
- flackerfrei, dadurch auch für Tiere mit hohem Sehauflösungsvermögen geeignet
- Abdeckung aus gehärtetem Glas
- mit D-Kennzeichen gemäß DIN EN 60598-2-24, dadurch geeignet für Bereiche, die durch brennbare Stäube oder Fasern feuergefährdet sind (Heulager, Futtermittel, Einstreu, etc.)
- für den Außenbereich geeignet
- 5 Jahre Garantie



### Technische Daten

Spannung	100 - 277 V AC
Netzfrequenz	50 - 60 Hz
Lichtausbeute	160 lm/W
Leuchtwinkel (Halbwertswinkel)	120 °
Lebensdauer Chip (L70)	> 80.000 h
LED-Typ	SMD
Dimmfunktion	1...10 V, 10 V PWM, 0 - 100 kΩ Widerstand
Material	Aluminiumdruckguss mit Anti-Korrosions-Beschichtung / gehärtetes Glas / Edelstahl
Einsatz Umgebungstemperatur	-40 - 50 °C
Farbwiedergabe (CRI)	Ra > 80
Leistungsfaktor	> 0,9
Schutzart	IP65



Art. Nr.	Beschreibung	Leistung	Länge	Breite	Höhe	Dimmfunktion	Lichtstrom	Farbtemperatur		€
345975	2 drehbare Module	150 W	12,7 cm	35,3 cm	30 cm	dimmbar	19.500 lm	5.700 K	1/4	199,00
345976	3 drehbare Module	225 W	13,5 cm	44,1 cm	30 cm	dimmbar	36.000 lm	5.700 K	1/3	249,00



## LED-Flutlicht Comfort Pro

Der hochwertige LED-Fluter sorgt mit der integrierten Linsenoptik für eine äußerst homogene Ausleuchtung und verringert gleichzeitig Blendung und Licht-Schatten-Kontraste. Dadurch ist er ideal für die gezielte und komfortable Ausleuchtung von Reitplätzen und sonstigen Flächen im Innen- und Außenbereich geeignet.

- integrierte Linsenoptik sorgt für extrem breite und nach vorne gerichtete Abstrahlung
- Licht wird dorthin gelenkt, wo es benötigt wird
- geringe Lichtverschmutzung
- Blendung und Licht-Schatten-Kontrast werden verringert
- geschützt gegen zeitweiliges Untertauchen und staubdicht (Schutzart IP67)
- flackerfrei, dadurch auch für Tiere mit hohem Sehauflösungsvermögen geeignet
- Abdeckung aus gehärtetem Glas
- mit integriertem Montagebügel und Anschlussleitungen 1,5 m
- Montage an Flutlichtmasten mit optionalem Adapter (345413) möglich
- für den Innen- und Außenbereich geeignet
- 5 Jahre Garantie

5 Jahre Garantie



Top Quality

extrem breite und nach vorne gerichtete Abstrahlung

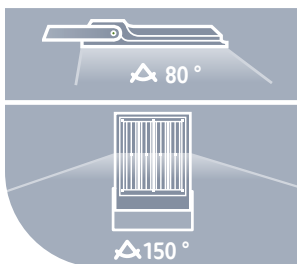

### Technische Daten

Spannung	100 - 277 V AC
Netzfrequenz	50 - 60 Hz
Lichtausbeute	160 lm/W
Leuchtwinkel (Halbwertswinkel)	150 °
Lebensdauer Chip (L70)	> 100.000 h
Dimmfunktion	1...10 V, 10 V PWM, 0 - 100 kΩ Widerstand
Material	Aluminium pulverbeschichtet / Polycarbonat / Edelstahl / gehärtetes Glas
Einsatz Umgebungstemperatur	-40 - 50 °C
Farbwiedergabe (CRI)	Ra > 80
Leistungsfaktor	> 0,9
Stoßfestigkeit	IK08
Schutzart	IP67

Art. Nr.	Leistung	Länge	Breite	Höhe	Dimmfunktion	Lichtstrom	Farbtemperatur		€
345410	50 W	21,7 cm	32,3 cm	5,1 cm	dimmbar	8.000 lm	5.700 K	1/5	109,00
345411	100 W	34,3 cm	36,9 cm	5,6 cm	dimmbar	16.000 lm	5.700 K	1/3	179,00
345412	200 W	39,3 cm	42,2 cm	5,8 cm	dimmbar	32.000 lm	5.700 K	1/2	289,00

Art. Nr.	Beschreibung		€
345413	Montageadapter für Flutlichtmasten	1/12	21,99

## Philips CorePro LED-Birne E14

Preiswerter Glühlampenersatz. Ideal für allgemeine Beleuchtungsanwendungen.

- matte Ausführung - Kerzenform
- geringer Energieverbrauch
- 2 Jahre Garantie



### Technische Daten

Spannung	220 - 240 V
Netzfrequenz	50 - 60 Hz
Lebensdauer Chip (L70)	> 15.000 h
Farbwiedergabe (CRI)	Ra > 80
Lampensockel	E14

Art. Nr.	Leistung	Länge	Breite	Höhe	Dimmfunktion	Energieeffizienzklasse	entspricht Glühlampenleistung	Lichtstrom	Farbtemperatur			€	
345966	2,8 W	106 mm	35 mm	35 mm	nicht dimmbar	F	ca. 25 W	250 lm	2.700 K	1/10	3.920	3,59	NEW
345967	5 W	106 mm	35 mm	35 mm	nicht dimmbar	F	ca. 40 W	470 lm	2.700 K	1/10	3.920	3,99	NEW
345968	7 W	106 mm	35 mm	35 mm	nicht dimmbar	E	ca. 60 W	806 lm	2.700 K	1/10	3.360	4,99	NEW

## LED-Röhre EcoTUBE

- Lampenröhre aus Glas mit spezieller Kunststoffbeschichtung verhindert ein Durchhängen und sorgt gleichzeitig für optimalen Splitterschutz
- sehr hoher Leuchtwinkel sorgt für besonders homogene Ausleuchtung
- flackerfrei, dadurch auch für Geflügel mit hohem Sehaufklärungsvermögen geeignet
- sehr effizient durch hohe Lichtausbeute
- nur geeignet für Leuchten mit konventionellem elektromagnetischem Vorschaltgerät (KVG/VVG)
- TÜV geprüft
- 5 Jahre Garantie

5 Jahre Garantie



### Technische Daten

Spannung	220 - 240 V AC
Netzfrequenz	50 - 60 Hz
Leuchtwinkel (Halbwertswinkel)	210 °
Lebensdauer Chip (L70)	> 50.000 h
Farbwiedergabe (CRI)	Ra > 80
Lampensockel	G13
Kolbenform	T8

flackerfrei



Art. Nr.	Leistung	Länge	Dimmfunktion	Lichtstrom	Farbtemperatur		€
345650	21 W	150 cm	nicht dimmbar	2.750 lm	6.500 K	1/10	9,99
345651	17 W	120 cm	nicht dimmbar	2.200 lm	6.500 K	1/10	8,49

## LED-Röhre EcoTUBE Plus

- Lampenröhre aus Glas mit spezieller Kunststoffbeschichtung verhindert ein Durchhängen und sorgt gleichzeitig für optimalen Splitterschutz
- sehr hoher Leuchtwinkel sorgt für besonders homogene Ausleuchtung
- flackerfrei, dadurch auch für Geflügel mit hohem Sehaufklärungsvermögen geeignet
- sehr hohe Lichtleistung
- äußerst effizient durch hohe Lichtausbeute
- nur geeignet für Leuchten mit konventionellem elektromagnetischem Vorschaltgerät (KVG/VVG)
- TÜV geprüft
- 5 Jahre Garantie

5 Jahre Garantie



### Technische Daten

Spannung	220 - 240 V AC
Netzfrequenz	50 - 60 Hz
Leuchtwinkel (Halbwertswinkel)	210 °
Lebensdauer Chip (L70)	> 50.000 h
Farbwiedergabe (CRI)	Ra > 80
Lampensockel	G13
Kolbenform	T8

flackerfrei



Art. Nr.	Leistung	Länge	Dimmfunktion	Lichtstrom	Farbtemperatur		€
345654	24 W	150 cm	nicht dimmbar	4.000 lm	4.000 K	1/10	12,99
345652	24 W	150 cm	nicht dimmbar	4.000 lm	6.500 K	1/10	12,99
345655	18 W	120 cm	nicht dimmbar	3.000 lm	4.000 K	1/10	10,99
345653	18 W	120 cm	nicht dimmbar	3.000 lm	6.500 K	1/10	10,99

## LED-Feuchtraumleuchte FarmLINE

Perfekt geeignet für den rauen Einsatz in nassen, feuchten oder staubigen Umgebungen!

- für die Ausleuchtung von Ställen, Reithallen, Industrie- und Lagerhallen, Scheunen, Werkstätten, etc
- mit integrierten Hochleistungs-LED-Chips (keine Leuchtstoffröhren bzw. LED-Röhren nötig)
- strahlwassergeschützt und staubdicht (Schutzart IP65)
- mit D-Kennzeichen gemäß DIN EN 60598-2-24, dadurch geeignet für Bereiche, die durch brennbare Stäube oder Fasern feuergefährdet sind (Heulager, Futtermittel, Einstreu, etc.)
- stabiles, schlagzähes Gehäuse aus PC
- homogene und blendfreie Ausleuchtung durch satinierte Abdeckung
- inkl. Montageclips aus Edelstahl
- 3 Jahre Garantie

3 Jahre Garantie



Technische Daten	
Spannung	220 - 240 V AC
Netzfrequenz	50 - 60 Hz
Lichtausbeute	128 lm/W
Leuchtwinkel (Halbwertswinkel)	120 °
Lebensdauer Chip (L70)	> 50.000 h
Material	Polykarbonat / Edelstahl
Einsatz Umgebungstemperatur	-20 - 40 °C
Farbwiedergabe (CRI)	Ra > 80
Leistungsfaktor	> 0,9
Schutzart	IP65
Schutzklasse	I



Art. Nr.	Leistung	Länge	Breite	Höhe	Dimmfunktion	Lichtstrom	Farbtemperatur		€
345470	25 W	119 cm	9,5 cm	7,5 cm	nicht dimmbar	3.200 lm	6.000 K	1/6	44,99
345471	50 W	149 cm	9,5 cm	7,5 cm	nicht dimmbar	6.400 lm	6.000 K	1/6	49,99

## LED-Feuchtraumleuchte SlimLINE

- zur Ausleuchtung von Ställen, Reithallen, Scheunen, Industrie- und Lagerhallen, Werkstätten, Kellerräumen, etc.
- für niedrige bis mittelhohe Deckenhöhen und ideal als Ersatz für Leuchtstoffröhren
- flackerfrei, dadurch bestens für Geflügel geeignet
- homogene und blendfreie Ausleuchtung durch satinierte Abdeckung
- stabiles, schlagzähes Gehäuse aus PC
- strahlwassergeschützt und staubdicht (Schutzart IP66)
- inkl. Anschlusskabel und Montageclips aus Edelstahl
- mit D-Kennzeichen gemäß DIN EN 60598-2-24, dadurch geeignet für Bereiche, die durch brennbare Stäube oder Fasern feuergefährdet sind (Heulager, Futtermittel, Einstreu, etc.)
- 3 Jahre Garantie

3 Jahre Garantie



Technische Daten	
Spannung	220 - 240 V AC
Netzfrequenz	50 - 60 Hz
Lichtausbeute	140 lm/W
Leuchtwinkel (Halbwertswinkel)	120 °
Lebensdauer Chip (L70)	> 50.000 h
Material	Polykarbonat / Edelstahl
Einsatz Umgebungstemperatur	-20 - 40 °C
Farbwiedergabe (CRI)	Ra > 80
Leistungsfaktor	> 0,9
Schutzart	IP66



Art. Nr.	Leistung	Länge	Breite	Höhe	Dimmfunktion	Lichtstrom	Farbtemperatur		€
345461	35 W	120 cm	5,2 cm	5,4 cm	nicht dimmbar	4.900 lm	6.000 K	1/12	39,99
345462	45 W	150 cm	5,2 cm	5,4 cm	nicht dimmbar	6.300 lm	6.000 K	1/12	49,99

## LED-Außenstrahler SolarLED Solina

• kompakte Solar-Akku-Leuchte mit integriertem Solarmodul • inkl. Bewegungssensor • Lichtfarbe einstellbar (warmweiß, neutralweiß, kaltweiß) • herausnehmbarer Lithium-Ionen-Akku mit USB-C-Ladeanschluss • Neigungswinkel von Leuchte und Solarmodul individuell verstellbar



Technische Daten	
Lichtausbeute	123 lm/W
Leuchtwinkel (Halbwertswinkel)	120 °
Material	ABS-Kunststoff / Polycarbonat
Nennspannung Akku	3,7 V
Akkutechnologie	Li-Ion
Akkukapazität	2.600 Ah
Leuchtdauer	ca. 8 h
Solarmodultyp	polykristallin
Leistung Solarmodul	2 W
Nennspannung Solarmodul	5,5 V
Schutzart	IP54

### 4 Betriebsmodi:

- 3 % Helligkeit, bei Bewegungserkennung für 30s 100 % Helligkeit
- Leuchte aus, bei Bewegungserkennung für 30s 100 % Helligkeit
- 3 % Helligkeit, keine Bewegungserkennung
- Leuchte aus

Art. Nr.	Leistung	Länge	Breite	Höhe	Lichtstrom	Farbtemperatur		€
345695	13 W	16,8 cm	4 cm	19,1 cm	1.600 lm	3.000 K / 4.000 K / 6.500 K	1/20	29,99

## LED-Außenstrahler SolarLED Elio

• Solar-Akku-Leuchte mit externem Solarmodul • inkl. Bewegungssensor und Helligkeitssensor • mit Fernbedienung zur Einstellung von Helligkeit und Modus • Kabellänge: 5 m • herausnehmbarer Lithium-Ionen-Akku • Neigungswinkel von Leuchte und Solarmodul individuell verstellbar



Technische Daten	
Lichtausbeute	150 lm/W
Leuchtwinkel (Halbwertswinkel)	120 °
Material	ABS-Kunststoff / gehärtetes Glas
Nennspannung Akku	3,7 V
Akkutechnologie	Li-Ion
Akkukapazität	15.000 mAh
Akkuladezeit	4 - 6 h
Leuchtdauer	ca. 11 h
Solarmodultyp	monokristallin
Leistung Solarmodul	15 W
Nennspannung Solarmodul	5 V
Schutzart	IP65

### 4 Betriebsmodi:

- manueller Betrieb (An/Aus)
- Timer-Betrieb (Leuchte schaltet sich bei Dämmerung für den gewählten Zeitraum (3 h/5 h/8 h) an)
- Automatik-Betrieb (Leuchte schaltet bei Dämmerung auf 100 % Helligkeit und reduziert schrittweise auf 30 % Helligkeit)
- Sensor-Betrieb (20 % Helligkeit, bei Bewegungserkennung für ca. 15s 100 % Helligkeit)

Art. Nr.	Leistung	Länge	Breite	Höhe	Lichtstrom	Farbtemperatur		€
345696	8 W	27 cm	4,9 cm	30,6 cm	1.200 lm	4.000 K	1/5	99,99

Art. Nr.	Beschreibung	Länge	Breite	Höhe		€
345696-1	Solarmodul	390 mm	235 mm	17 mm	1/10	29,99
345696-2	Ersatz-/Verlängerungskabel	5 m			1/20	14,99

## Mobiler LED-Strahler WorkFire 2200

- leistungsstarker, wiederaufladbarer LED-Strahler mit 2.200 Lumen • 90° ausklappbarer Standfuß zum Aufstellen oder Aufhängen • Karabinerring und integrierter Magnet für flexible Montage • robustes, kompaktes Gehäuse mit Kantenschutz • mit Ladezustandsanzeige und Powerbank-Funktion • ideal für Arbeiten an dunklen Orten: Werkstatt, Baustelle, Outdoor, Camping • USB-C Ladeschnittstelle (wiederaufladbare Li-Ion Batterie enthalten) • inkl. USB-Kabel

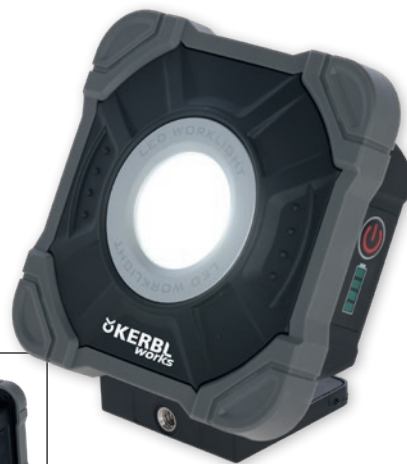

Technische Daten	
Leuchtstufen	4 Leuchtstufen
Leuchtstufen Modi	25 % / 50 % / 100 % / Blinken
Akkuladezeit	2,5 h
Leuchtdauer	ca. 9 h
Schutzart	IP54



Art. Nr.	Farbe	Leistung	Länge	Breite	Höhe	Lichtstrom		€
345627	schwarz / grau	20 W	11,5 cm	11,5 cm	4,7 cm	2.200 lm	1	36,99

## LED-Handleuchte WorkFire 350

- wiederaufladbare LED-Handleuchte mit zwei Lichtquellen und flexiblen Montagemöglichkeiten • seitliche Hauptleuchte (5 W COB LED, 350 Lumen) und zusätzliche Kopfleuchte (3 W LED, 120 Lumen) • Dimmfunktion: Leuchtstärken können stufenlos über Druckknöpfe angepasst werden • dank 360° drehbarem Haken, 180° klappbarem Haltefuß und zwei integrierten Magneten flexibel und dem Arbeitsort entsprechend einsetzbar • mit Clip zum einfachen Befestigen an Gürtel, Hemdtaschen, o.ä. • mit Ladezustandsanzeige und Powerbank-Funktion • ideal für Arbeiten an dunklen Orten: Werkstatt, Wartungsarbeiten, Inspektionsarbeiten, Haushalt, Outdoor, Camping • USB-C Ladeschnittstelle (wiederaufladbare Li-Ion Batterie enthalten) • inkl. USB-Kabel



Technische Daten	
Leuchtstufen	stufenlos
Akkuladezeit	2,5 h
Leuchtdauer	~ 4 h
Schutzart	IP22



Art. Nr.	Farbe	Länge	Breite	Lichtstrom		€
345628	schwarz	19 cm	5,8 cm	350 lm	1/50	22,99

## LED-Taschenlampe MiniFire 300

- leistungsstarke, wiederaufladbare LED-Taschenlampe mit 300 Lumen • robustes Aluminiumgehäuse mit sehr schlankem Design • stufenlose Fokusfunktion • mit Clip zum einfachen Befestigen an Gürtel, Hemdtaschen, o.ä. • ideal für Arbeiten an dunklen, beengten Arbeitsplätzen: Wartungsarbeiten, Inspektionsarbeiten, etc. • USB-C Ladeschnittstelle (wiederaufladbare Li-Ion Batterie enthalten) • inkl. USB-Kabel



Technische Daten	
Leuchtstufen	3 Leuchtstufen
Leuchtstufen Modi	100 % / 50 % / Blinken
Akkuladezeit	1,5 h
Leuchtdauer	~ 3 h
Schutzart	IP44

Art. Nr.	Farbe	Länge	Breite	Lichtstrom		€
345624	schwarz	10,3 cm	1,6 cm	300 lm	1	11,99

## LED-Taschenlampe ProFire 1800

• leistungsstarke, wiederaufladbare LED-Taschenlampe mit 1.800 Lumen • robustes Aluminiumgehäuse • stufenlose Fokussfunktion • mit Handschlaufe • ideal für Arbeiten oder Aktivitäten an dunklen Orten: Werkstatt, Wartungsarbeiten, Haushalt, Outdoor, Camping • USB-C Ladeschnittstelle (wiederaufladbare Li-Ion Batterie enthalten) • inkl. USB-Kabel



Technische Daten	
Leuchtstufen	5 Leuchtstufen
Leuchtstufen Modi	100 % / 50 % / 25 % / Blinken / SOS
Akkuladezeit	5 h
Leuchtdauer	~ 5 h
Schutzart	IP44

Art. Nr.	Farbe	Länge	Breite	Lichtstrom		€
345625	schwarz	17 cm	3,9 cm	1.800 lm	1	22,99

## LED-Taschenlampe FlexFire 1000

• leistungsstarke, wiederaufladbare LED-Taschenlampe mit 1.000 Lumen • robustes Aluminiumgehäuse • Leuchtenkopf mit 90° Rotationsfunktion • mit Clip zum einfachen Befestigen an Gürtel, Hemdtaschen, o.ä. • mit Magnet an Gehäuseende für flexible Fixierung an metallischen Oberflächen • ideal für Arbeiten oder Aktivitäten an dunklen Orten: Werkstatt, Wartungsarbeiten, Inspektionsarbeiten, Haushalt, Outdoor, Camping • USB-C Ladeschnittstelle (wiederaufladbare Li-Ion Batterie enthalten) • inkl. USB-Kabel



Technische Daten	
Leuchtstufen	5 Leuchtstufen
Leuchtstufen Modi	100 % / 50 % / 25 % / Blinken / SOS
Akkuladezeit	5 h
Leuchtdauer	~ 5 h
Schutzart	IP44

Art. Nr.	Farbe	Länge	Breite	Lichtstrom		€
345626	schwarz	13,7 cm	2,5 cm	1.000 lm	1	19,99

## LED-Kopflampe HeadFire 280 sensor

• leistungsstarke LED-Kopflampe mit Bewegungssensor • COB-LED (280 Lumen) mit 230° Leuchtwinkel für extrem helle, flächige Ausleuchtung • zusätzlicher LED Spot (100 Lumen) an der Seite für gezielte Ausleuchtung • berührungsloses Ein-/Aus-switchen per Handbewegung dank Bewegungssensor • ideal für Arbeiten oder Aktivitäten an dunklen Orten: Arbeiten, Wartung, Outdoor, Joggen, Spazierengehen, Reiten und Camping • mit 5 Lichtmodi: COB LED 100 %, COB LED 25 %, Spot 100 %, Spot 25 % und Blinken • elastisches Kopfband kann an Kopf- bzw. Helmgröße angepasst werden • USB-C Ladeschnittstelle (wiederaufladbare Li-Ion Batterie enthalten) • inkl. USB-Kabel



Technische Daten	
Leuchtstufen	3 Leuchtstufen
Leuchtstufen Modi	100 % / 25 % / Blinken
Akkuladezeit	2,5 h
Leuchtdauer	~ 4 h
Schutzart	IP22

Art. Nr.	Farbe	Lichtstrom		€
345629	schwarz	280 lm	1/50/100	12,99



## Akku-Zahnschleifgerät Premium

• batteriebetriebenes Zahnschleifgerät für schnelles und schmerzloses Abschleifen der Zähne neugeborener Ferkel • eine Akkuladung ermöglicht das Schleifen von 8 bis 10 Wurfen • der Akkubetrieb bietet größere Flexibilität in Bezug auf den Einsatzort • Schleifstein mit zweifacher Diamantstaublage, dadurch lange Einsatzdauer • geringes Gewicht, ergonomische Form und Softgrip garantieren ermüdungsarmes Arbeiten • gummiertes Kugellager bietet Schutz vor eindringender Feuchtigkeit • Motorbremse-Zubehör stoppt sofort nach dem Ausschalten des Werkzeugs • integrierte Spindelarretierungssicherung – keine unbeabsichtigte Ingangsetzung der Spannzangenarretierung bei laufendem Werkzeug • Akku im Lieferumfang enthalten • inkl. Bedienungsanleitung

Lokale Tierschutzbestimmungen sind zu beachten!

Technische Daten	
Spannung	3,6 - 12 V
Akkutechnologie	Li-Ion
Kapazität	2 Ah
Drehzahl	4.000 - 35.000 U/min
Akkuladezeit	1 h

kurze Ladezeit durch 1 h-Lader

Art. Nr.	Steckerart		€
226690	Steckernetzteil mit Euroflachstecker	1/10	284,00

Art. Nr.	Beschreibung	Material	Ø		€
226610	Schutzkappe	Aluminium		1	27,49
226690-1	Akku			1	115,00
226690-2	Ladegerät			1	69,99
22914	Schleifkörper	Stahl / Diamantstaub	7 mm	1/10/100	29,49



Lieferumfang: 1 x Akku-Zahnschleifgerät, 1 x Akku, 1 x Schleifkörper 7 mm, 1 x Aluschutzkappe, 1 x Ladegerät, 1 x Kunststoffkoffer

## Beißrolle Natur

• Beißrolle aus organischem Material zur Beschäftigung von Mastschweinen und Sauen • vermindert Aggressivität und fördert den Spieltrieb im Stall • organisches, unbedenkliches Material mit Holzfasern wird von Tieren gerne angenommen • hohe Attraktivität durch Dreh- und Schiebbarkeit • sehr widerstandsfähiges Material und ausgeklügelte Form für hohe Standzeit • zweischaliger Aufbau zur einfachen Montage an Rohren, dadurch ideal zur Nachrüstung an Aufstallungen geeignet (Innendurchmesser: 33,5 cm) • geschützt liegende Montagepins sind für Tiere unzugänglich und gewährleisten einfache und dauerhafte Fixierung

Art. Nr.	Länge	Breite	BE	Stück / VE		€
22693	13 cm	8 cm			1	14,99
22697	13 cm	8 cm	1 Pack	25 / Pack	1	329,00

Art. Nr.	Beschreibung	BE	Stück / VE		€
22689	Montagepins	1 Pack	8 / Pack	1	3,99



## Scheuerwand

Unsere robuste Scheuerwand bietet eine einfache und effektive Lösung zur Verbesserung des Wohlbefindens und der Hygiene von Schweinen. Sie unterstützt das natürliche Scheuer- und Kratzverhalten, was zur artgerechten Haltung beiträgt. Zudem erfüllt sie die Anforderungen der Initiative Tierwohl.

• robuste Konstruktion, ausgelegt für die Schweinehaltung • flexible und einfache Montage an Trennwänden mittels Langlöchern • abgerundete Kanten verringern die Verletzungsgefahr der Tiere • fördert das Tierwohl, indem den Schweinen die Möglichkeit geboten wird sich zu scheuern und zu kratzen • trägt zur Stressreduktion bei, was sich positiv auf das Verhalten der Tiere auswirkt • einfach und kostengünstig • langlebig und pflegeleicht • erfüllt die Vorgaben der Initiative Tierwohl bei maximal 50 Tieren/Scheuerwand

221704: Scheuerfläche 33 cm  
221705: Scheuerfläche 40 cm

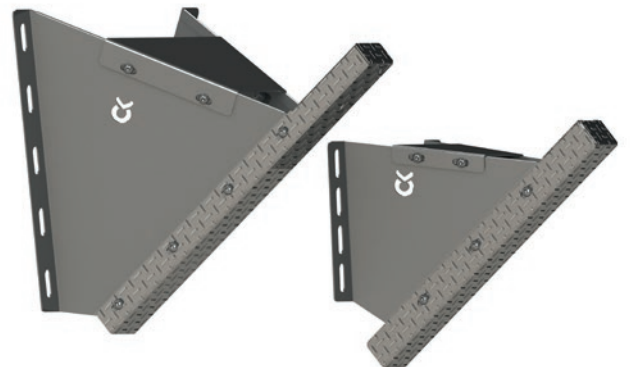

Gebrauchsempfehlungen:

• Fixierhöhe: Ferkel 15 cm, Mastschweine 35 cm

**ITW 2025**

Art. Nr.	Beschreibung	Länge	Breite	Höhe	Material		€
221704	klein für Ferkel und Anfangsmast	36 cm	21,4 cm	26,8 cm	Edelstahl	1/8	24,99
221705	groß für Mastschweine und Sauen	32,5 cm	35 cm	31,6 cm	Edelstahl	1/5	34,99



## Wussten Sie?

Sämtliche Schussapparate (z. B. Viehbetäubungsapparate, Wühlmausschussgeräte) müssen mittels EU-Baumusterprüfung zugelassen werden und erhalten nach Bestehen der Prüfung eine Zulassungsnummer. Danach dürfen sie mit dem CE-Zeichen gekennzeichnet werden. In Deutschland ist die Benannte Stelle die Physikalisch-Technische Bundesanstalt (PTB). Verwenden Sie zur Ihrer eigenen Sicherheit ausschließlich Geräte mit eingravierter Zulassungsnummer! Die Zertifizierung muss alle 2 Jahre erneuert werden.

Das Magazin muss so gebaut sein, dass ausschließlich dafür zugelassene Kartuschen eingeführt werden können. Für die Beschussprüfung werden spezielle Prüfpatronen verwendet, die im Vergleich zur stärksten regulär erhältlichen Kartusche (rot) einen Überdruck von 30 % erzeugen (Sicherheitsspanne). Somit sind Kartuschen mit starker Ladung (rot) auch zur Verwendung bei kleineren Tieren möglich – umgekehrt sind Kartuschen mit niedriger Ladung (grün, gelb) nicht zur Verwendung bei größeren Tieren geeignet.

## Kartuschen für Schussapparate

Zur effizienten und humanen Betäubung von Tieren vor der Schlachtung.

- zertifiziert und zugelassen nach den Vorgaben der C.I.P. (Ständige Internationale Kommission zur Prüfung von Handfeuerwaffen)
- Funktion: Beim Auslösen setzt die Kartusche einen sehr starken Gasstoß aus (bis zu 1450 bar). Es werden keine Geschosse oder Projektile eingesetzt.
- aufgebördelte Spitze, mit Lack verschlossen, die im Vergleich zu mit Wachspfropfen verschlossenen Kartuschen auch nach längerer Lagerung noch Schutz vor Feuchte bietet. Lack wird bei Erschütterungen auch weniger leicht beschädigt, somit läuft kein Pulver aus, die Schusskraft bleibt erhalten.
- 9 mm Zentralfeuer-Kartuschen liefern in der Regel mehr Energie als Randfeuer-Kartuschen vergleichbarer Größe und sind damit effizienter
- 50 Stück / Dose



Verkauf nur an Personen über 18 Jahren

Art. Nr.	Beschreibung	verwendbar für	Farbe	Kaliber	BE	Stück / VE		€
21205	Ladungsstärke niedrig	Geflügel, Kaninchen, Ferkel (5 - 30 kg)	grün	9 x 17 mm	1 Pack	50 / Pack	1/10/100	32,99
21206	Ladungsstärke mittel	Schafe, Ziegen, Mastschweine, Rinder bis 450 kg, Wühlmäuse	gelb	9 x 17 mm	1 Pack	50 / Pack	1/10/100	32,99
21208	Ladungsstärke sehr stark	Bullen, Kühe, Pferde, große Eber und Sauen (Zuchttiere)	rot	9 x 17 mm	1 Pack	50 / Pack	1/10/100	32,99

## Viehbetäubungsapparat Bullen-Blitz

Der Bullen-Blitz ist einer der wenigen Bolzenschussapparate auf dem Markt, die auch zur Betäubung schwerer Tiere sehr gut geeignet sind, bei denen eine dicke Schädeldecke penetriert werden muss.

- zugelassen von der Physikalisch-Technischen Bundesanstalt, PTB-Nr. 1011
- schnelle Betäubung, einfache Bedienung, einfache Wartung, einfache Reinigung, robuste Konstruktion, geringer Rückschlag, lange Lebensdauer
- Bolzen-Austritt: ca. 122 mm, deshalb auch für große Tiere mit dickem Schädel geeignet (Rinder >650 kg, Wasserbüffel, Zuchtbullen, schwere Eber)
- gehärtete, rostfreie Ausführung in massiver Stahl-Bauweise, bei handlicher Form
- der Schutzbügel verhindert ungewolltes Auslösen des Hebels
- massive Verschraubung gewährleistet sicheren Sitz des Verschlussstückes
- durch den Sechskant wird ein versehentliches Rollen des Apparates auf den Auslösehebel vermieden
- im Gegensatz zum Blitz-Kerner hat das Gerät keine Rückholfeder. Bitte beachten Sie die Gebrauchsanweisung - unsachgemäßer Gebrauch kann u. a. zum Steckenbleiben des Bolzens führen.
- Kaliber 9 x 17 mm mit Zentralfeuer



21265-5

Made in Germany



Art. Nr.	Länge	Gewicht	Kaliber		€
21265	370 mm	2,45 kg	9 x 17 mm	1/10	449,00

Lieferumfang: 1 x Viehbetäubungsapparat, 1 x Bürstenset, 1 x Bedienungsanleitung

Art. Nr.	Beschreibung	Farbe	Länge	Ø		€
21265-5	Ersatz-Gummipuffer	schwarz	6,3 cm	2,8 cm	1	14,99

## HSW Einmalspritze HENKE-JECT® Eco

- 2-teilig • äußerst leicht laufend, dicht, transparenter Zylinder
- ohne Gummistopfen, Styren-frei und DEHP-frei, latex- und silikonölfrei • pyrogenfrei, PVC-frei, nicht toxisch • definierte Null-Position • verlängerte Graduierung für ein breiteres Anwendungsspektrum • spürbarer Sicherheitsstop, um unbeabsichtigtes Herausziehen des Kolbens aus dem Spritzenzylinder zu vermeiden
- Medizinprodukt nach ISO 13485:2016 • steril • verpackt: einzeln

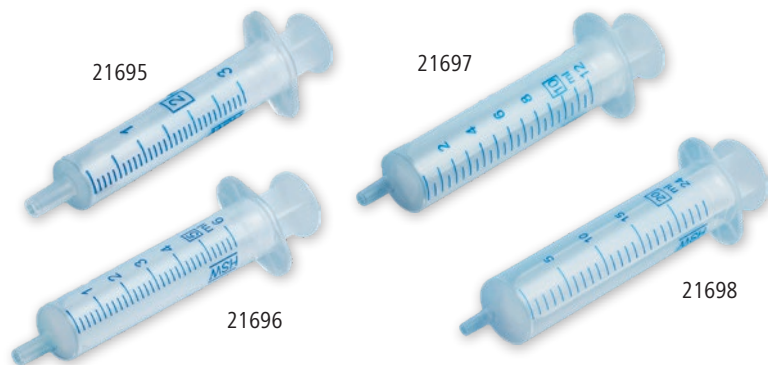

Art. Nr.	Kanülenansatz	Fassungsvermögen	BE	Stück / VE		€
21695	Luer	2 ml / 3 ml	1 Pack	100 / Pack	1/12	9,99
21696	Luer	5 ml / 6 ml	1 Pack	100 / Pack	1/12	12,99
21697	Luer	10 ml / 12 ml	1 Pack	100 / Pack	1/12	15,99
21698	Luer	20 ml / 24 ml	1 Pack	100 / Pack	1/6	21,99



## HSW Adapter Gewinde / LuerLock

- zum Aufschrauben auf Gewindestücke zur Umwandlung in LuerLock

Art. Nr.		€
31168	1	9,49



## HSW B-MATIC Spritze

Belastbare Metall-Kunststoff-Spritze mit ergonomischem Design zur Injektion.

- Vielseitig: Neben Geflügel auch bei vielen anderen Tierarten einsetzbar • Universell und effizient einsetzbar: Die B-MATIC lässt sich problemlos mit verschiedenen Flaschen, Universaladaptern und Schläuchen kombinieren, kompatibel mit Produkten der Eco-Matic-Linie. • weltweit bekanntes HSW-Design und gute Balance. Profitieren Sie von der langjährigen Expertise in der Spritzen-Herstellung. • ermüdungsfreies Arbeiten durch bewährtes, ergonomisches Griffdesign
- exakt einstellbare Dosierung für höchste Präzision • auskochbarer Griff und Zylinder ermöglichen einfache und gründliche Reinigung • mit LuerLock-Nadelanschluss • Lieferung inkl. je einen Flaschenadapter (ø 20 mm und ø 30mm) und einen 1,5 m Schlauch



Art. Nr.	Dosierung min.	Dosierung max.	Dosierstufen	Ventil		€
23202	0,1 ml	0,5 ml	flexibel einstellbar	nicht austauschbar	1/25	94,99
23203	0,1 ml	1 ml	flexibel einstellbar	nicht austauschbar	1/25	94,99
23204	0,2 ml	2 ml	flexibel einstellbar	nicht austauschbar	1/25	94,99

## HSW VetLite Drencher

Preiswerte, automatische Selbstfüllerspritze, zur oralen Anwendung bei Rindern, Schafen und Schweinen aus hochfestem Kunststoff.

- Dosierung über Dosierrad einstellbar • ergonomisch und anwenderfreundlich durch bewährtes HSW-Design • Robustheit und Langlebigkeit durch Verwendung hochfester und beständiger Materialien
- wegen des größeren Volumens besonders empfohlen zum Drenchen von Rindern und Schafen • geringes Gewicht • Lieferung mit Schlauch und Ersatz-O-Ringen



Art. Nr.	Dosierung min.	Dosierung max.	Dosierstufen	Ventil		€
23192	2 ml	20 ml	flexibel einstellbar	austauschbar	1/25	36,99
23193	3 ml	30 ml	flexibel einstellbar	austauschbar	1/25	39,99
23194	5 ml	50 ml	flexibel einstellbar	austauschbar	1/25	42,99

## HSW ECO-MATIC® mit Schlauchansatz

Automatische Selbstfüllerspritze mit hochfestem Kunststoffzylinder, ergonomischem Design, leichter Dosiereinstellung und Schlauchansatz zur Verbindung mit Flaschen und Kanistern.

- verschleißfreier Metall-Kanülenansatz
- präzise Dosiereinstellung
- ergonomisches Design und einfachste Handhabung
- Lieferung inkl. Schlauch
- kompatibel mit Entnahme- und Belüftungskapen-Set (Art. Nr. 31397)
- auskochbar



Art. Nr.	Kanülenansatz	Dosierung min.	Dosierung max.	Dosierstufen	Ventil		€
23110	Luer-Lock Ansatz	0,2 ml	2 ml	stufenlos	fixiert	1/25	25,99
23111	Luer-Lock Ansatz	0,5 ml	5 ml	stufenlos	fixiert	1/25	25,99
23180	Luer-Lock Ansatz (flexibel mit Drench- und Pour-On Nozzle austauschbar)	0,5 ml	6 ml	je 0,5 ml	austauschbar	1/20	37,99 <b>NEW</b>
23181	Luer-Lock Ansatz (flexibel mit Drench- und Pour-On Nozzle austauschbar)	0,5 ml	10 ml	je 0,5 ml	austauschbar	1/20	38,99 <b>NEW</b>

## HSW ECO-MATIC® mit Universaladapter-Set

Automatische Selbstfüllerspritze mit hochfestem Kunststoffzylinder, ergonomischem Design, leichter Dosiereinstellung und mit verschiedenen Flaschenadaptern.

- mit dreiteiligem Universaladapter-Set zur Aufnahme von Flaschen verschiedener Formen und Größen (10 - 500 ml und größer)
- Universaladapter sind nicht kompatibel zu HSW ECO-MATIC®-Spritzen mit Kunststoffkorb (Art. 23120-23123, 23126, 23131)
- ergonomisches Design und einfachste Handhabung für kleinste Injektionsmengen
- präzise Dosiereinstellung
- hohe Dosiergenauigkeit selbst bei kleinsten Mengen
- verschleißfreier Metall-Kanülenansatz
- einfacher und schneller Wechsel der Medikamentenflasche
- auskochbar
- außergewöhnlich in Preis und Leistung



Art. Nr.	Kanülenansatz	Dosierung min.	Dosierung max.	Dosierstufen	Ventil	Flaschenansatz		€
23136	Luer-Lock Ansatz	0,1 ml	0,3 ml	stufenlos	fixiert	vorne	1/25	40,99
23137	Luer-Lock Ansatz	0,1 ml	1 ml	stufenlos	fixiert	vorne	1/25	40,99
23138	Luer-Lock Ansatz	0,2 ml	2 ml	stufenlos	fixiert	vorne	1/25	33,99
23139	Luer-Lock Ansatz	0,5 ml	5 ml	stufenlos	fixiert	vorne	1/25	33,99
23182	Luer-Lock Ansatz (flexibel mit Drench- und Pour-On Nozzle austauschbar)	0,5 ml	6 ml	je 0,5 ml	austauschbar	hinten	1/20	48,99 <b>NEW</b>
23183	Luer-Lock Ansatz (flexibel mit Drench- und Pour-On Nozzle austauschbar)	0,5 ml	10 ml	je 0,5 ml	austauschbar	hinten	1/20	49,99 <b>NEW</b>

# HSW ECO-MATIC® Drencher

Automatische Selbstfüllerspritze mit ergonomischem Design zur oralen oder Pour-on-Anwendung

Made in the EU



- speziell entwickelt für den Einsatz bei Rindern und Schafen • Größen 6 ml, 10 ml, 12,5 ml und 30 ml mit separatem Adapter auch als Injektionsspritze einsetzbar • Dosierung über Dosierrad einstellbar • ergonomisches und anwenderfreundliches Design • Robustheit und Langlebigkeit durch Verwendung hochfester und beständiger Materialien
- geringes Gewicht • Dosierungseinstellung: Dosierrad

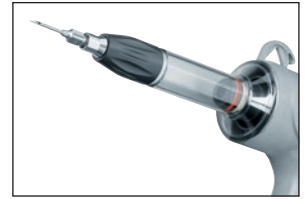



Art. Nr.	Beschreibung	Dosierung min.	Dosierung max.	Dosierstufen	Ventil		€
23150	als Injektor	0,5 ml	12,5 ml	je 0,5 ml	vorne austauschbar	1/25	53,99
23151	als Drencher mit Metallnozzle	0,5 ml	12,5 ml	je 0,5 ml	vorne austauschbar	1/25	56,99
23152	als Drencher mit Metallnozzle	5 ml	30 ml	je 1,0 ml	vorne austauschbar	1/25	56,99
23153	pour-on mit Kunststoffnozzle	7,5 ml	70 ml	je 2,5 ml	vorne austauschbar	1/25	53,99
23184	Schlauchversion mit Drench-Ansatz (austauschbar)	0,5 ml	6 ml	je 0,5 ml	vorne und im Kolben austauschbar	1/20	41,99 <b>NEW</b>
23185	Schlauchversion mit Drench-Ansatz (austauschbar)	0,5 ml	10 ml	je 0,5 ml	vorne und im Kolben austauschbar	1/20	42,99 <b>NEW</b>
23186	Flaschenversion mit Drench-Ansatz (austauschbar)	0,5 ml	6 ml	je 0,5 ml	vorne und im Kolben austauschbar	1/20	51,99 <b>NEW</b>
23187	Flaschenversion mit Drench-Ansatz (austauschbar)	0,5 ml	10 ml	je 0,5 ml	vorne und im Kolben austauschbar	1/20	52,99 <b>NEW</b>
Art. Nr.	Beschreibung						€
27400	Rückenkanister für Eingabespritze					1	25,99
31254	Luer-Lock Adapter zur Umrüstung als Injektionsspritze (nur passend für 12,5 ml + 30 ml)					1	15,99

## Lammeimer

- komplett mit Halblech, Saugern und Ventilen • beidseitig abgeflacht
- mit Füllskala • lebensmittelecht • Material: Kunststoff • mit Metall-Tragebügel



27515

Art. Nr.	Beschreibung	Farbe	Fassungsvermögen	Tränkeplätze			€
276	mit 5 roten Saugern (Art. 277)	grau	8 l	5	1	240	19,99
27515	mit 5 roten Saugern (Art. 277)	rosa transparent	8 l	5	1	240	19,99 <b>NEW</b>
2769	mit 3 roten Saugern (Art. 277)	grau	8 l	3	1	240	17,99
271	mit 6 Naturkautschuk-Saugern (Art. 274)	grün	8 l	6	1	240	17,49
27514	mit 5 Little Softy Saugern (Art. 27120)	weiß transparent	8 l	5	1	240	26,99

## Klauenschere ClawCut PRO

- kompakte Klauenschere für die Klauenpflege von Schafen, Ziegen, Alpakas
- Klingen aus Kohlenstoffstahl - wärmebehandelt, um harte Hufe sauber zu schneiden • einfach zu bedienende Einhandverriegelung • handliche Größe und geringes Gewicht für den täglichen Gebrauch



Art. Nr.	Länge	Grifflänge	Zahnung	Klingenlänge		€
16495	20 cm	10 cm	gezahnt	5 cm	1	21,99
16496	20 cm	10 cm	ungezahnt	5 cm	1	18,99

## Alpaka-Halter

- mit Schnallen in der Größe verstellbar und dadurch für alle Alpakas unterschiedlicher Größe und Alter ab dem ersten Lebensjahr geeignet • spezielle Bauart verhindert auch beim Führen einen übermäßigen Druck auf die empfindliche Alpakaschnauze • mit praktischem Klippverschluss an der Seite zum schnellen und stressfreien Öffnen und Schließen • gefertigt aus weichem, strapazierfähigem Material • Material: Polypropylen • waschbar

Art. Nr.	Farbe		€
2799	schwarz	1/10/100	11,99
27183	blau	1/10/100	9,99 <b>NEW</b>
27184	pink	1/10/100	9,99 <b>NEW</b>
27190	orange	1/10/100	9,99 <b>NEW</b>



## Führstrick Hippo

- farblich passend zu Halfter Hippo • aus geflochtenem PE • extrem weich und deshalb besonders griffig • in attraktiven Farben

Art. Nr.	Verschlussart	Farbe	Länge		€
3230441	Karabinerhaken	blau	200 cm	1/50	4,99 <b>NEW</b>
3230443	Karabinerhaken	orange	200 cm	1/50	4,99 <b>NEW</b>
3230445	Karabinerhaken	pink	200 cm	1/50	4,99 <b>NEW</b>
321441	Karabinerhaken	schwarz / grau	200 cm	1/50	4,99



## SmartCoop Schaltbare Zwischensteckdose

- steuert die Stromversorgung elektronischer Geräte (z. B. zusätzliche Lichtquellen, Wärmeplatten, Wärmelampen, etc.) nach individuellen Zeit- oder Temperatureinstellungen
- die schaltbare Zwischensteckdose wird an eine vorhandene 230 Volt Steckdose angeschlossen und das zu steuernde Gerät eingesteckt
- der Stromfluss wird nach den gewählten Einstellungen unterbrochen und das angeschlossene Gerät intelligent und energiesparend genutzt
- ständiges Ein- und Ausstecken von Geräten ist damit nicht mehr notwendig
- mit den Standardeinstellungen der Steuerung (70600) wird die schaltbare Zwischensteckdose zeitgesteuert ein- und ausgeschaltet
- zur temperaturabhängigen Steuerung ist der Lufttemperatursensor (70624) erforderlich
- inkl. 250 cm Anschlusskabel für einfachen Anschluss an die SmartCoop Steuerung
- Steuerung (70600) erforderlich



Art. Nr.		€
70628	1	29,99

Art. Nr.	Beschreibung	Länge		€
70629	Verlängerungskabel	2 m	1/66	5,99
70630	Verlängerungskabel	4 m	1/50	7,99

## Solar-Akku-Set

- geeignet zur mobilen Stromversorgung
- Set besteht aus Solarpanel mit wiederaufladbarem Akku und Anschlusskabel
- hochwertiges Solarpanel und ein leistungsstarker Li-Ion-Akku speichern tagsüber ausreichend Sonnenenergie, um die Stromversorgung in der Nacht und an bewölkten Tagen sicherzustellen
- 2,5 m Kabel zwischen Solarpanel und Akku, sowie 2,5 m Anschlusskabel ermöglichen eine flexible Installation
- dank verstellbarem Montagebügel kann das Panel tages- und jahreszeitabhängig optimal an den Lichteinfall angepasst werden
- für den Außenbereich geeignet

70603: Geeignet für die Stromversorgung der SmartCoop Steuerung (70600), Connectivitymodul (70620) und Tür (70640, 70645). Die ausreichende Versorgung weiterer SmartCoop Module ist nicht gewährleistet, da sie von den Sonnentagen und Stromverbrauch der einzelnen Module abhängig ist.

70604: Geeignet für die Stromversorgung der SmartCoop Steuerung (70600), Connectivitymodul (70620), Tür (70640, 70645) und LED Stallbeleuchtung (70621). Die ausreichende Versorgung weiterer SmartCoop Module ist nicht gewährleistet, da sie von den Sonnentagen und Stromverbrauch der einzelnen Module abhängig ist.

- geeignet zur mobilen Stromversorgung aller 12 Volt IP-Kameras, z. B. 10809, 10825 und 10852



Technische Daten	70603	70604
Spannung Gerät	12 V	12 V
Leistung Solarmodul	25 W	40 W
Kapazität Akku	9 Ah	15 Ah
Akkutechnologie	Li-Ion	Li-Ion

Art. Nr.	Leistung Solarmodul	Länge	Breite	Höhe		€
70603	25 W	36 cm	52 cm	1,6 cm	1	189,00
70604	40 W	42,5 cm	60 cm	2,4 cm	1	249,00

## Kunststofftränke mit Standfüßen

- automatische Wasserzufuhr sorgt für eine zuverlässige Wasserversorgung
- inkl. Standfüße für einen stabilen Stand und geringere Verschmutzung des Wassers
- wetterbeständiges Material: aus hochwertigem Kunststoff
- leichte Reinigung dank abnehmbarer Teile
- inkl. Tragegriff für einen leichten Transport
- inkl. Messskala zum ablesen des Füllstands



Art. Nr.	Farbe	Fassungsvermögen		€
70180	blau	3,5 l	1	8,59
70181	blau	5,5 l	1	9,99
70182	grün	3,5 l	1	8,59
70183	grün	5,5 l	1	9,99
70184	pink	3,5 l	1	8,59
70185	pink	5,5 l	1	9,99

## Futterautomat mit Standfüßen



- automatische Futterzufuhr sorgt für eine zuverlässige Futtermittelversorgung
- Gitter am Futterteller vermeidet Futtermittelverschwendung
- inkl. Standfüße für einen stabilen Stand und geringere Verschmutzung des Futters
- abnehmbarer Deckel für ein einfaches Befüllen
- wetterbeständiges Material: aus hochwertigem Kunststoff
- leichte Reinigung dank abnehmbarer Teile
- inkl. Tragegriff für einen leichten Transport
- inkl. Messskala zum ablesen des Füllstands



Art. Nr.	Farbe	Fassungsvermögen		€
70186	blau	3,5 l	1	11,99
70187	blau	5,5 l	1	13,99
70188	grün	3,5 l	1	11,99
70189	grün	5,5 l	1	13,99
70190	pink	3,5 l	1	11,99
70191	pink	5,5 l	1	13,99

## Kunststofftränke



- geringe Verschmutzung durch erhöhten Stand
- mit Tragegriff und bewährtem Bajonettverschluss
- spülmaschinengeeignet
- aus durchsichtigem Kunststoff

Art. Nr.	Farbe	Fassungsvermögen			€	
73171	rosé	3 l	1/10	480	8,59	<b>NEW</b>
73172	rosé	5 l	1/5	240	10,99	<b>NEW</b>



## Futterautomat mit Standfüßen

- geringe Verschmutzung durch erhöhten Stand
- abnehmbarer Deckel für leichtes Befüllen
- mit Loch zum Aufhängen
- automatische Futterzufuhr, zuverlässige Futterversorgung
- spülmaschinengeeignet
- aus transparentem Kunststoff

Art. Nr.	Farbe	Fassungsvermögen			€	
73173	rosé	2,5 l	1/10	600	10,99	<b>NEW</b>
73174	rosé	5,25 l	1/10	240	15,99	<b>NEW</b>





## Kleintier-Raufe

- ideal für Hühner und Kleintiere geeignet
- zum Befüllen mit Heu, Gemüse und anderen Futtermitteln
- abgeschrägte Unterseite für besseres Nachrutschen des Futters
- Raufe kann stehend, hängend oder als zwei separate Wandraufen verwendet werden
- verbesserte Futterhygiene
- Material: Metall verzinkt

73198: Lieferumfang: 2 x Raufenhälften, 10 x Clips zum Verbinden der Raufenhälften, 1 x Aufhängebügel, 4 x Clips zur Wandmontage

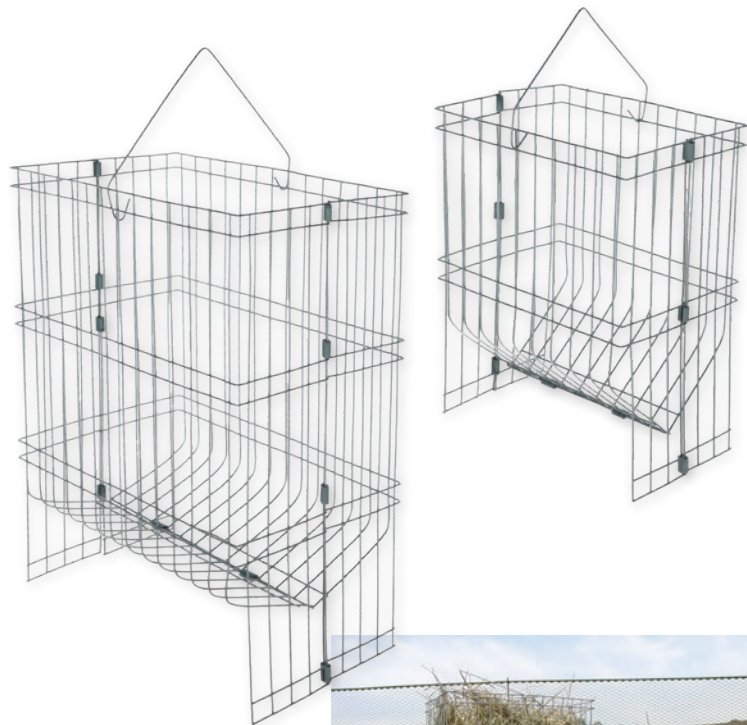
73199: Lieferumfang: 2 x Raufenhälften, 12 x Clips zum Verbinden der Raufenhälften, 1 x Aufhängebügel, 4 x Clips zur Wandmontage



Art. Nr.	Länge	Breite	Höhe		€
73198	25 cm	18 cm	34 cm	1	13,99
73199	35 cm	22 cm	50 cm	1	14,99





## Mehlwürmer

- Einzelfuttermittel für freilebende Vögel • getrocknet • ideal für die ganzjährige Zufütterung insektenfressender Wildvögel • vielseitig einsetzbar in der Fütterung
- wertvolle Ergänzung zum natürlichen Nahrungsangebot während der Brutzeit
- 100 % naturbelassen und reich an Proteinen • Naturprodukt aus kontrollierter Erzeugung



Art. Nr.	Inhalt		€
73200	900 g	1	17,99

## Pickkugel

- Ergänzungsfuttermittel für Hühner • Futterkugel zur spielerischen Beschäftigung und Befriedigung des natürlichen Pickdrangs • Sonnenblumenkerne, Mais und Erdnüsse sorgen für eine besonders schmackhafte Mischung, die Ihre Hühner mit wichtigen pflanzlichen Nährstoffen versorgt • runde Form und stetige Bewegung der Futterkugel macht sie anhaltend attraktiv • kann aggressives Verhalten und gegenseitiges Bepicken vorbeugen • kann den Tieren am Boden oder in einem hängenden Futterkorb angeboten werden • besonders schmackhaft und GVO-frei



Art. Nr.	Inhalt	BE	Stück / VE		€
73201	3 kg / Eimer	1 Pack	6 / Pack	1	9,99



## Entkörnungsgerät Premium

- zur manuellen Entkörnung von Maiskolben • robuste Drehscheibe aus Aluminium mit speziellen Noppen für saubere und schonende Körnertrennung von der Spindel • Anpressdruck mittels verstellbarer Feder an die Maiskolbengröße anpassbar • stabiler Handgriff für einfachen und komfortablen Betrieb
- ausgestattet mit einer Halterung zum Einhängen • extra stabile Ausführung für lange Lebensdauer und hohe Belastbarkeit • ideal zur Futtergewinnung in der Hobby-Tierhaltung



Made in Italy



Art. Nr.	Farbe			€
73168	schwarz	1/6	168	64,99

## Sitzstange für Hühner

- unterstützt das instinktive Aufbaumen und fördert somit das natürliche Verhalten der Tiere • oberer Stangendurchmesser: 4 cm, unterer Stangendurchmesser: 2,5 cm - ideal für Hühner und Küken • abgerundete Sitzstangen • geeignet für den Stall oder Auslauf • sehr robuste Konstruktion aus Holz



Art. Nr.	Beschreibung	Länge	Breite	Höhe		€
73166	klein	56 cm	40 cm	25 cm	1	19,99
73167	groß	96 cm	50 cm	35 cm	1	29,99

## Eier-Transportbox

- für einen sicheren Transport und Lagerung der Eier • 12 Eier fassend
- für Eier bis Größe L • lebensmittelecht



Art. Nr.	Farbe	Material		€
73145	grün transparent	Kunststoff	1/12	4,79
73175	rosé transparent	Kunststoff	1/12	4,79 <b>NEW</b>

## Spiralring

- 3 x gedreht • extra stark • gemischt = rot, grün, blau und gelb (je 25 Stück) • geeignet für: Hühner / Puten / Fasane / Tauben • Material: Kunststoff



Art. Nr.	Ø	Farbe	BE	Stück / VE		€
72201/100	10 mm	rot	1 Pack	100 / Pack	1	13,99 <b>NEW</b>
72202/100	10 mm	grün	1 Pack	100 / Pack	1	13,99 <b>NEW</b>
72203/100	10 mm	blau	1 Pack	100 / Pack	1	13,99 <b>NEW</b>
72204/100	10 mm	gelb	1 Pack	100 / Pack	1	13,99 <b>NEW</b>
72318	10 mm	gemischt	1 Pack	100 / Pack	1	14,99 <b>NEW</b>
72301/100	12 mm	rot	1 Pack	100 / Pack	1	14,99 <b>NEW</b>
72302/100	12 mm	grün	1 Pack	100 / Pack	1	14,99 <b>NEW</b>
72303/100	12 mm	blau	1 Pack	100 / Pack	1	14,99 <b>NEW</b>
72306/100	12 mm	gelb	1 Pack	100 / Pack	1	14,99 <b>NEW</b>
72315	12 mm	gemischt	1 Pack	100 / Pack	1	15,99
72101	16 mm	rot	1 Pack	20 / Pack	1	4,19
72101/100	16 mm	rot	1 Pack	100 / Pack	1/300	15,99 <b>NEW</b>
72102	16 mm	grün	1 Pack	20 / Pack	1	4,19
72102/100	16 mm	grün	1 Pack	100 / Pack	1/300	15,99 <b>NEW</b>
72103	16 mm	blau	1 Pack	20 / Pack	1	4,19
72103/100	16 mm	blau	1 Pack	100 / Pack	1/300	15,99 <b>NEW</b>
72106	16 mm	gelb	1 Pack	20 / Pack	1	4,19
72106/100	16 mm	gelb	1 Pack	100 / Pack	1/300	15,99 <b>NEW</b>
72316	16 mm	gemischt	1 Pack	100 / Pack	1	16,99
72401/100	18 mm	rot	1 Pack	100 / Pack	1	16,99 <b>NEW</b>
72402/100	18 mm	grün	1 Pack	100 / Pack	1	16,99 <b>NEW</b>
72403/100	18 mm	blau	1 Pack	100 / Pack	1	16,99 <b>NEW</b>
72404/100	18 mm	gelb	1 Pack	100 / Pack	1	16,99 <b>NEW</b>
72319	18 mm	gemischt	1 Pack	100 / Pack	1	17,99 <b>NEW</b>
72310/100	20 mm	rot	1 Pack	100 / Pack	1	17,99 <b>NEW</b>
72311/100	20 mm	grün	1 Pack	100 / Pack	1	17,99 <b>NEW</b>
72312/100	20 mm	blau	1 Pack	100 / Pack	1	17,99 <b>NEW</b>
72313/100	20 mm	gelb	1 Pack	100 / Pack	1	17,99 <b>NEW</b>
72317	20 mm	gemischt	1 Pack	100 / Pack	1	18,99

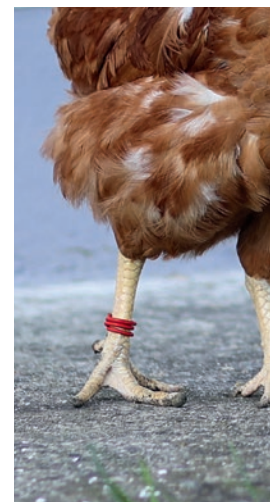

# Automatische Hühnertür Komplettsset EasyProtect

Die Hühnertür Easy Protect bietet effektiven Schutz für Hühnerställe dank uhrzeit- bzw. tageslichtabhängiger Steuerung. Sie kann sowohl über einen Stromanschluss als auch mit Batterien betrieben werden, bietet dadurch maximale Flexibilität und ist dank ihrer kompakten Bauweise auch für kleine Ställe geeignet.

- automatisches tageslicht- und uhrzeitabhängiges Öffnen und Schließen der Hühnertür zum Schutz vor nachtaktiven Raubtieren
- integrierte Selbstverriegelung verhindert ungewolltes Öffnen der Tür von außen und schützt vor Eindringlingen
- Lichtsensor mit 1-Meter-Kabel ermöglicht Montage der Steuerung im Innenbereich
- manuelle Steuerung am Gerät oder über angeschlossenen optionalen externen Taster (70565) möglich
- sehr einfache Handhabung und Montage, da Steuerung bereits an Tür montiert
- kompakte Bauweise ermöglicht auch das Anbringen an niedrigen Geflügelställen
- kein ungewolltes Öffnen durch Blitze oder kurzzeitige Helligkeit dank zeitlich verzögerter Reaktion des Lichtsensors
- erhöhte Sicherheit durch automatische Abschaltung des Motors bei Überlastung und Stoppfunktion bei Widerstand mit anschließender Fortsetzung des Schließvorgangs
- Batteriebetrieb (4x AA Mignon im Lieferumfang enthalten) oder Netzbetrieb möglich
- Solar-Akku-Set (Art. 70556) und Anschlusskabel für Auto-/Weidezaunbatterie (Art. 70557) für autarke Stromversorgung separat erhältlich
- 70590: geeignet für Geflügelställe 82807, 81702, 82827, 82844, 81713, 81731

70590, 70590-ROSE:

- Abmessungen: Breite 32,5 cm x Höhe 58 cm (geöffnet)
- Maße Zugangsöffnung: Breite 28,5 cm x Höhe 25 cm

70592:

- Abmessungen: Breite 44 cm x Höhe 79 cm (geöffnet)
- Maße Zugangsöffnung: Breite 40 cm x Höhe 36 cm

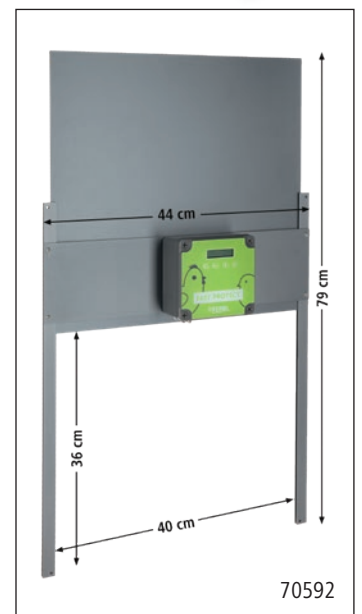
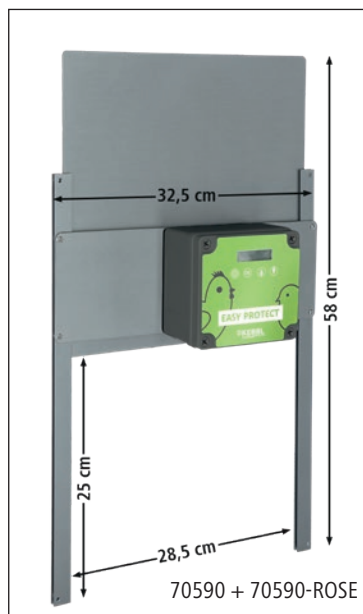

Art. Nr.	Farbe		€	
70590	grau	1/5	179,00	
70590-ROSE	rosé	1/5	179,00	NEW
70592	grau	1/5	185,00	NEW

Lieferumfang: 1 x Steuerung EasyProtect mit integriertem Motor und Seilzug, 1 x Aluschiebetür, 1 x 230 Volt Netzteil, 4 x AA Mignon-Batterien, 1 x Lichtsensor, 1 x Montageschrauben, 1 x Bedienungsanleitung

Art. Nr.	Beschreibung	Farbe	Länge		€
70552	Ersatzschnur für Hühnertür			1	1,99
70553	Netzteil	schwarz		1/20	15,99
70554	Externer Lichtsensor			1/50	5,99
70558	Verlängerungskabel für Lichtsensor		4 m	1	13,99
70565	Externer Taster für Automatische Hühnertür			1/100	13,99



## Legenest

- bietet Hühnern einen sauberen und geschützten Platz zum Legen der Eier
- ein Nistabteil kann für bis zu 5 Hühner genutzt werden
- ideal zum Einstreuen
- Sitzstange erleichtert den Tieren den Einstieg
- gute Luftzirkulation durch seitliche Lüftungsschlitze
- glatte Oberflächen verhindern das Einnisten von Milben und erleichtern die Reinigung
- abgerundete Dachschräge verhindert das Aufsitzen der Hühner
- aus robustem Kunststoff
- auch zur Wandmontage geeignet
- auch für große und schwere Hühnerrassen geeignet



Art. Nr.	Farbe	Länge	Breite	Höhe		€
73163	braun	40 cm	42 cm	51 cm	1/10	15,99
73176	rosé	40 cm	42 cm	51 cm	1/10	15,99 <b>NEW</b>

## IdaPlus® MitePowder

- bekämpft alle kriechenden Insekten (Milben, Vogelmilben, Läuse, Flöhe, Zecken etc.) im Stall, Haus und Garten
- wirkt rein physikalisch, sobald die Insekten mit dem Pulver in Berührung kommen
- das enthaltene scharfkantige Gurlite beschädigt den Insektenpanzer und die Schädlinge trocknen aus
- zuverlässiger Langzeitschutz
- keine Wartezeit
- äußerst ergiebig
- einfache Anwendung



### Wirkstoff

Gurlite 100 %

Art. Nr.	Inhalt			€
73191	250 g / Eimer	1	168	11,99

### Anwendungsempfehlung:

- Stall gründlich reinigen.
- MitePowder besonders auf den Laufwegen der Schädlinge und in Ecken und Ritzen sowie auf Sitzstangen verteilen.
- MitePowder sollte nach jeder Grundreinigung ausgebracht werden.

## cit Pulverzerstäuber

Der handliche und leicht zu bedienende Pulverzerstäuber für Landwirtschaft, Haus, Hof und Garten mit 5 verschiedenen Düsen und einer Verlängerung für gezieltes Arbeiten.

- großer Blasebalg, erzeugt eine feine Pulverwolke
- fünf wechselbare Rund-, Winkel- und Flachstrahldüsen für universelle Anwendungen inkl. Verlängerungsrohr
- transparenter Kunststoffbehälter mit 0,5 Liter Volumen für rund 500 Gramm Pulver
- einfach zu Befüllen durch große Öffnung des Behälters
- geeignet für alle feinpulvrigen Mittel und speziell für den biologischen Einsatz (Kieselgur, Steinmehl, Urgesteinsmehl, Algenkalkpulver etc.)
- Gesamtlänge ohne Düsenaufsatz: 360 mm



Lieferumfang: 1 x Pulverzerstäuber (Grundgerät), 5 x Düsen, 1 x Verlängerungsrohr

Art. Nr.	Beschreibung	Fassungsvermögen		€
299761	inkl. Zubehör	500 ml	1/20	29,99

Art. Nr.	Beschreibung		€
299761-1	Ersatzdüsen-set für Pulverzerstäuber	1	4,19



## Einmalüberschuh

- knöchelhoch • bietet Schuhen Schutz vor Wasser und Staub • schützt Böden vor Verunreinigung
- mit Gummizug • platzsparende Abreißrolle (40 Stück/Rolle) • passend für Schuhgrößen bis Größe 47 • Materialstärke: 0,027 mm • Material: CPE (Cast Polyethylen)



Art. Nr.	Farbe	Länge	Breite	BE	Stück / VE		€
15138	blau	41 cm	14,5 cm	1 Pack	40 / Pack	1/40	6,99

## Betriebsverbandkasten

- Füllung für Betriebe mit bis zu 50 Mitarbeitern
- Gehäuse aus bruchsicherem und schlagfestem Kunststoff
- inklusive Wandhalterung und Montagemat. für den stationären Gebrauch • Aufdruck mit Beschriftungsfeldern



### Kleiner Verbandkasten mit Verbandstofffüllung nach DIN 13157:

- |  |                     |
|--|---------------------|
| • Verwaltungs- und Handelsbetriebe:        | 1 - 50 Beschäftigte |
| • Herstellungs- und Verarbeitungsbetriebe: | 1-20 Beschäftigte   |
| • Baustellen:                              | 1-10 Beschäftigte   |



Art. Nr.	Länge	Breite	Höhe		€
345112	26 cm	8,5 cm	18 cm	1/8	27,99

## NORACOMP S5

NORA PU-Sicherheitsstiefel metallfrei mit Fiberglas-Schutzkappe und Kevlar-Einlegesohle.

- hervorragendes Tragegefühl durch anatomisches Fußbett und ergonomisch geformten Schaft • sehr gute Passform auf Basis Weite 11: extra weite und asymmetrische Fiberglas-Schutzkappe, Knöchelaussparung • kälteflexibel und kälteisierend bis -40 °C • sehr widerstandsfähig durch PU-System von BASF – „ELASTOPAN“ mit zusätzlicher Kälteschutzfunktion • antibakterielles Trägermaterial • flexibler Mittelfußschutz (Ristschutz) durch Materialverstärkung im Spannungsbereich des Stiefels; schützt die Mittelfußknochen vor Verletzungen durch herunterfallende Gegenstände und Stöße • selbstreinigende Profillaufsohle • Ausziehhilfe • weitestgehende Beständigkeit gegen: tierische Öle und Fette, Gülle, Blut, organische Säuren, Basen, Hydrokarbonat, Alkohol, Reinigungsmittel • geprüft nach: EN ISO 20345 S5 CI SR



Art. Nr.	Farbe	Größe			€
347831	olivgrün	37	1/6	84	89,99
347832	olivgrün	38	1/6	84	89,99
347833	olivgrün	39	1/6	84	89,99
347834	olivgrün	40	1/6	84	89,99
347835	olivgrün	41	1/6	84	89,99
347836	olivgrün	42	1/5	70	89,99
347837	olivgrün	43	1/5	70	89,99
347838	olivgrün	44	1/5	70	89,99
347839	olivgrün	45	1/5	70	89,99
347840	olivgrün	46	1/5	70	89,99
347841	olivgrün	47	1/5	70	89,99
347842	olivgrün	48	1/5	70	89,99
347843	olivgrün	49	1/5	70	89,99





## Ausziehwanne für Schuhe / Stiefel EasyOut

Innovative Schuh- und Stiefelausziehwanne. Entwickelt für müheloses freihändiges Ausziehen und sauberes Aufbewahren von Schuhen und Stiefeln.

- innovative Erfindung als ultimative, saubere und praktische Lösung zum Ausziehen Ihrer Schuhe und Stiefel
- freihändiges Ausziehen von Stiefeln und Schuhen
- integriertes Fach zum Auffangen von Schlamm und Schmutz
- robuste Konstruktion und vielseitiges Design, geeignet für alle Stiefel- / Schuhgrößen
- leicht zu reinigen, einfach mit Wasser abspülen
- ideal für Haus- und Büroeingänge, Bauernhöfe, Industrie- und Baustellen
- Material: PPC (Polypropylen Copolymer)



Art. Nr.	Beschreibung	Länge	Breite			€
329092	für ein Paar	45,2 cm	28 cm	1/12	384	16,99
329093	für zwei Paare	45,2 cm	53 cm	1/12	192	27,99

## Gartenhandschuh Easy Garden

- nahtloser Feinstrickhandschuh (13 Gauge) aus Polyester
- mit dünner, atmungsaktiver PU-Beschichtung
- sehr gutes Fingerspitzengefühl und optimale Passform
- breite Anwendung im Garten oder beim Heimwerken



Bewertung	
Haltbarkeit	•
Feingefühl	•••••
Nässeschutz	•
Fett- / Ölbeständigkeit	•
Rutschsicherheit	••
Atmungsaktivität	••••



mit SB-Anhänger

Art. Nr.	Farbe	Handschuhgröße		€
298100	grün	6 / XS	1/6/240	1,99
298101	grün	7 / S	1/6/240	1,99
298102	grün	8 / M	1/6/240	1,99
298103	grün	9 / L	1/6/240	1,99
298104	grün	10 / XL	1/6/240	1,99
298105	grün	11 / XXL	1/6/240	1,99

## Feinstrickhandschuh Gnitter Grey

• nahtloser Feinstrickhandschuh (13 Gauge) mit PU-Beschichtung • sehr gutes Tastempfinden – Passform wie zweite Haut • exzellenter Nass- und Trockengriff • hervorragend für den industriellen Einsatz, aber auch für Maler- oder Packarbeiten geeignet



**Top Seller**

Bewertung	
Haltbarkeit	•
Feingefühl	•••••
Nässeschutz	•
Fett- /Ölbeständigkeit	•
Rutsicherheit	••
Atmungsaktivität	••••

EN 388:2016  
+A1:2018



3131 X

Art. Nr.	Beschreibung	Farbe	Handschuhgröße	BE	Stück / VE		€	
297351	mit Barcode-Anhänger	grau	7 / S	6 Paar	6 / Pack	1/6/240	1,29	
297352	mit Barcode-Anhänger	grau	8 / M	6 Paar	6 / Pack	1/6/240	1,29	
297353	mit Barcode-Anhänger	grau	9 / L	6 Paar	6 / Pack	1/6/240	1,29	
297354	mit Barcode-Anhänger	grau	10 / XL	6 Paar	6 / Pack	1/6/240	1,29	
297355	mit Barcode-Anhänger	grau	11 / XXL	6 Paar	6 / Pack	1/6/240	1,29	
297352/6	mit Banderole	grau	8 / M	1 Pack	6 / Pack	1/40	5,99	<b>NEW</b>
297353/6	mit Banderole	grau	9 / L	1 Pack	6 / Pack	1/40	5,99	<b>NEW</b>
297354/6	mit Banderole	grau	10 / XL	1 Pack	6 / Pack	1/40	5,99	<b>NEW</b>

## Winterhandschuh IceGuard

• nahtloser Feinstrickhandschuh (10 Gauge) aus Polyester  
• mit warmem Acrylfutter als Schutz gegen Kälte • mikroge-  
raute, elastische Latexschaumbeschichtung für guten Griff  
auch auf feuchten Oberflächen • gut sichtbar im Schnee  
durch fluoreszierende Farbe • Daumen vollständig umman-  
telt, Hand- und Fingerrücken frei • Einsatzbereiche:  
Bau, Gefrierindustrie, sowie Arbeiten im Freien



Bewertung	
Haltbarkeit	•••
Feingefühl	•••
Nässeschutz	•••
Fett- /Ölbeständigkeit	•
Rutsicherheit	••••
Atmungsaktivität	•••
Winter	••••

EN 388:2016  
+A1:2018



3241 X

EN 511:2006



X2X

mit SB-Anhänger

Art. Nr.	Farbe	Handschuhgröße		€
298071	neon gelb	7 / S	1/6/60	3,99
298072	neon gelb	8 / M	1/6/60	3,99
298073	neon gelb	9 / L	1/6/60	3,99
298074	neon gelb	10 / XL	1/6/60	3,99
298075	neon gelb	11 / XXL	1/6/60	3,99



## Handschuh Premium

- elastisches, nahtloses Nylongewebe (15 Gauge) für perfekten Sitz bei jeder Handform, gute Beweglichkeit
- dünne, atmungsaktive Nitrilschaumbeschichtung für hervorragenden Schutz gegen mechanische Risiken, öl- und wasserabweisend
- Bund in unterschiedlichen Farben je Größe
- Einsatzbereiche: ideal für Arbeiten mit hohen Anforderungen an das Tastgefühl, Automobilindustrie, Montagearbeiten, Elektronik, Sortierarbeiten, Malerarbeiten • lösemittelfrei (DMF)



Bewertung	
Haltbarkeit	• • • •
Feingefühl	• • • •
Nässeschutz	• •
Fett- /Ölbeständigkeit	• • •
Rutschsicherheit	• • •
Atmungsaktivität	• • • •



**STANDARD 100**

23.HCN.92119  
Hohenstein HTTI

[www.oeko-tex.com](http://www.oeko-tex.com)

Art. Nr.	Beschreibung	Farbe	Handschuhgröße	BE	Stück / VE		€	
297461	mit SB-Anhänger	schwarz	7 / S			1/6/144	2,99	
297462	mit SB-Anhänger	schwarz	8 / M			1/6/144	2,99	
297463	mit SB-Anhänger	schwarz	9 / L			1/6/144	2,99	
297464	mit SB-Anhänger	schwarz	10 / XL			1/6/144	2,99	
297465	mit SB-Anhänger	schwarz	11 / XXL			1/6/144	2,99	
297463/6	mit Banderole	schwarz	9 / L	1 Pack	6 / Pack	1/24	13,99	<b>NEW</b>
297464/6	mit Banderole	schwarz	10 / XL	1 Pack	6 / Pack	1/24	13,99	<b>NEW</b>
297465/6	mit Banderole	schwarz	11 / XXL	1 Pack	6 / Pack	1/24	13,99	<b>NEW</b>

EN 388:2016  
+A1:2018



4121 X

## Feinstrickhandschuh Flexline

- nahtloser Feinstrickhandschuh aus Polyester (15 Gauge) • mit Nitrilbeschichtung, 3/4-getaucht
- abriebfest, flüssigkeitsabweisend und ölbeständig
- touchscreenfähig • Einsatzbereiche: Bau, Maschinenbau, Automobilindustrie, für Montage- und Präzisionsarbeiten



Bewertung	
Haltbarkeit	• • • •
Feingefühl	• • •
Nässeschutz	• • • •
Fett- /Ölbeständigkeit	• • •
Rutschsicherheit	•
Atmungsaktivität	• •

Art. Nr.	Beschreibung	Farbe	Handschuhgröße	BE	Stück / VE		€	
298051	mit SB-Anhänger	weiß / gelb	7 / S			1/6/60	2,29	
298052	mit SB-Anhänger	weiß / gelb	8 / M			1/6/60	2,29	
298053	mit SB-Anhänger	weiß / gelb	9 / L			1/6/60	2,29	
298054	mit SB-Anhänger	weiß / gelb	10 / XL			1/6/60	2,29	
298055	mit SB-Anhänger	weiß / gelb	11 / XXL			1/6/60	2,29	
298053/6	mit Banderole	weiß / gelb	9 / L	1 Pack	6 / Pack	1/10	10,99	<b>NEW</b>
298054/6	mit Banderole	weiß / gelb	10 / XL	1 Pack	6 / Pack	1/10	10,99	<b>NEW</b>

EN 388:2016  
+A1:2018



3121 X



## cit Wespen- und Fliegenvertreiber mit Duftbehälter

- einfach und überall aufzustellen, um Fliegen und Wespen fernzuhalten
- die erzeugte Luftverwirbelung der rotierenden und reflektierenden Blätter in Verbindung mit ätherischen Ölen in der Schale erschweren den Fliegen und Wespen den Anflug
- sowohl für den überdachten Außenbereich als auch im Innenbereich anzuwenden
- kann auch hängend über Kopf angewendet werden
- inkl. USB-Ladekabel und wiederaufladbaren Akkus für lange Einsatzzeiten



Lieferumfang: 1 x Fliegen- und Wespenvertreiber, 1 x USB-Ladekabel (0,5 m)

Technische Daten			
Höhe	25 cm		
Akkukapazität	1.200 mAh		
Rotation	2.100 U/min		
Gehäusematerial	ABS-Kunststoff		
Material Rotoblätter	PVC		
Art. Nr.	Farbe		€
299946	schwarz	1/25	13,99



## cit UV-Insektenfalle mit Ventilator

Diese Insektenfalle mit Ventilator fängt Fluginsekten wie Mücken, Fliegen und Motten. Insekten werden durch das UV-Licht angelockt. Sobald sie in der Nähe sind, saugt der Ventilator sie in den Auffangbehälter.

- gegen alle Arten von Fluginsekten
- UV-Licht lockt die Insekten an und der Luftstrom zieht sie in das Gehäuse
- die Ventilationsluft trocknet die gefangenen Insekten aus
- funktioniert ohne Gift und Chemie
- Fangbehälter kann einfach abgenommen und getrocknete Insekten können über den Bioabfall entsort werden
- mit LED-UV Lampe für bis zu 15.000 Betriebsstunden
- für Räume bis zu 40 m<sup>2</sup>



Technische Daten			
Spannung	5 V		
Wirkungsbereich	40 m <sup>2</sup>		
Betriebsstunden Lampe	ca. 15.000 h		
Geräuschpegel	ca. 45 dB		
Gehäusematerial	Kunststoff		
Kabellänge	120 cm		
Art. Nr.	Farbe		€
299947	weiß	1/16	24,99

### Anwendungsempfehlung:

- Platzieren Sie die Falle an einem dunklen Ort, einen Meter über dem Boden. Schließen Sie den Strom an die Fliegenfalle an, die Mückenfalle wird automatisch Mücken fangen. Je dunkler der Standort ist, desto besser ist die Wirkung.

## Outdoor Solar Insektenfalle

- bekämpft effektiv Fliegen, (Stech-)Mücken, Motten und andere fliegende Insekten durch 1200 Volt Hochspannung
- Insekten werden durch das UV-Licht angezogen und durch Hochspannung eliminiert
- Solarmodul lädt die Batterie während des Tages auf für eine nächtliche Leuchtdauer bis zu 8 h
- Gerät schaltet durch Sensor automatisch bei Dämmerung UV-LED ein
- Spritzwasserschutz IPX4 für die In- und Outdoor-Anwendung
- mit Erdspieß und Tischständer ausgerüstet
- LED: 4 Watt
- Akkukapazität: 2200 mAh

Technische Daten			
Spannung	5 V		
Wirkungsbereich	45 m <sup>2</sup>		
Hochspannung	1.200 V		
Kabellänge	100 cm		
Schutzart	IPX4		
Art. Nr.		€	
299948	1/12	33,99	

Lieferumfang: 1 x Solar-Insektenfalle, 1 x Erdspieß, 1 x Tischplatte, 1 x Ladekabel (USB ohne Ladegerät)



## cit ratStop Smart

- effektive Schlagfalle tötet Ratten zuverlässig und schnell durch Genickschlag
- mit integriertem WLAN-Modul zur Einbindung in das Heimnetzwerk
- eigene App für mobile Endgeräte zur Überwachung der Funktionen, wie Batteriestatus, Falle offen, Falle geschlossen
- unlimitierte Erweiterung von Fallen zur systematischen Kontrolle von ausgelösten und nicht ausgelösten Fallen
- perfektes Monitoring durch die Möglichkeit der regelmäßigen Übertragung von Aktivitätsaufzeichnungen auf die hinterlegte E-Mail-Adresse
- simple Aktivierung der Falle in der App mit einer einzigen Taste
- lange Batterielaufzeit über mehrere Monate
- Batterie im Lieferumfang nicht enthalten

### App „Smart RodentStop“ in der „Kerbl IoT World“

- Download der „Kerbl IoT World“ vom AppStore oder Google Playstore
- Auswahl der App „Smart RodentStop“
- Aktivierung der Falle durch Drücken der „blauen Taste“
- Die App scannt die Falle und fügt sie hinzu



### Technische Daten

Spannung	2 x 1,5 V - AA (Mignon)
WLAN-Standard	IEEE 802.11 b/n/g 2,4 GHz
Funkfrequenz	2,4 GHz
Betriebstemperatur	0 - 40 °C
Betriebsfeuchtigkeit (nicht kondensierend)	20 - 85 %
Abmessungen (B x T x H)	27 cm x 7 cm x 5 cm

Art. Nr.		€
2998255	1/40	54,99

Lieferumfang: 1 x Smarte Schlagfalle, 1 x Antenne

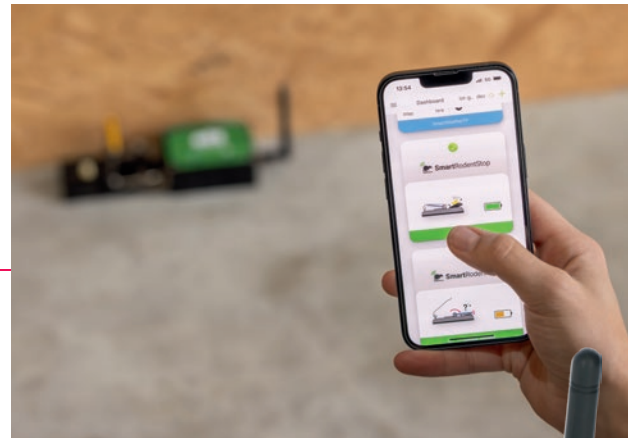

## cit mouseStop Smart

- mit integriertem WLAN-Modul zur Einbindung in das Heimnetzwerk
- eigene App für mobile Endgeräte zur Überwachung der Funktionen, wie Batteriestatus, Falle offen, Falle geschlossen
- unlimitierte Erweiterung von Fallen zur systematischen Kontrolle von ausgelösten und nicht ausgelösten Fallen
- perfektes Monitoring durch die Möglichkeit der regelmäßigen Übertragung von Aktivitätsaufzeichnungen auf die hinterlegte E-Mail-Adresse
- simple Aktivierung der Falle in der App mit einer einzigen Taste
- lange Batterielaufzeit über mehrere Monate
- Batterie im Lieferumfang nicht enthalten

### App „Smart RodentStop“ in der „Kerbl IoT World“

- Download der „Kerbl IoT World“ vom AppStore oder Google Playstore
- Auswahl der App „Smart RodentStop“
- Aktivierung der Falle durch Drücken der „blauen Taste“
- Die App scannt die Falle und fügt sie hinzu



### Technische Daten

Spannung	2 x 1,5 V - AA (Mignon)
WLAN-Standard	IEEE 802.11 b/n/g 2,4 GHz
Funkfrequenz	2,4 GHz
Betriebstemperatur	0 - 40 °C
Betriebsfeuchtigkeit (nicht kondensierend)	20 - 85 %
Abmessungen (B x T x H)	22 cm x 5,5 cm x 3,2 cm

Lieferumfang: 1 x Smarte Schlagfalle, 1 x Antenne

Art. Nr.		€
2998254	1/40	49,99

## cit Kastenfalle Alive Predator Super

Diese Tierfallen mit zweiseitiger Schnapp- bzw. Falltür ist ideal für ein sicheres und tierschonendes Fangen von z. B. Füchsen, streunenden Katzen, Waschbären, Mardern und anderen Tieren. Durch das stabile Metallgeflecht haben Sie direkten Einblick in ihre Tierfalle ohne sich selbst oder das gefangene Tier in Gefahr zu bringen. Schützen Sie ihr Heim und ihren Garten - auf die tierfreundliche Art!



- extrem schnell schließende und ausbruchssichere Falltür bzw. Schnapptür mit verstärktem Rahmen
- ungefährlich für den Menschen
- langlebig durch feuerverzinktes Geflecht mit superstarkem 3,3 mm Draht
- Handgriff aus Holz zum sicheren Transport
- leichtes Präparieren und Befestigen des Köders durch hilfreiches Zubehör (Metallzange, Eierhalter, Fleischspieß)
- extrem stabil und langlebig
- vormontiert und sofort einsatzfähig
- Material: Metall verzinkt

Besonderheit der Falle 299477: durch die mittig gelegene Türe kann der Köder ganz einfach in der Nähe der Trittplatte platziert werden.

Nach den Vorschriften der Cross-Compliance müssen Nagerköder IMMER verdeckt ausgelegt werden! Wichtig: In der Nähe von Futterstellen, Holzstößen oder Scheunen aufstellen und abdunkeln (Tierschutzverordnung). Bitte beachten Sie die regionalen Jagdvorschriften zur Lebendjagd!

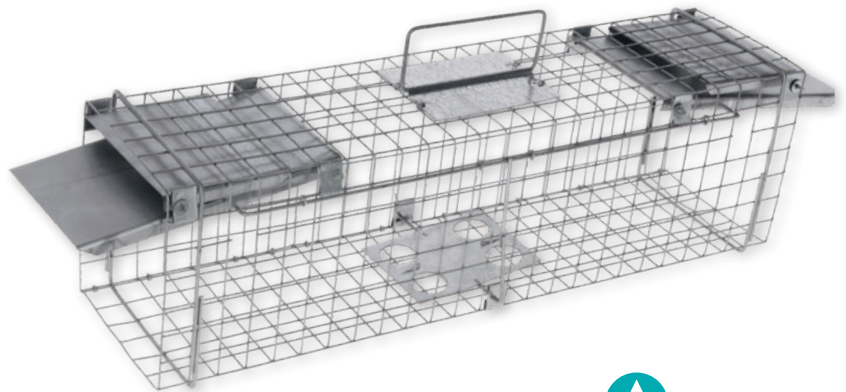
299452



Art. Nr.	Länge	Breite	Höhe	Gewicht	Drahtstärke	Drahtgeflecht			€	
299452	65 cm	17 cm	20 cm		3,3 mm	38 x 38 mm	1	60	69,99	<b>NEW</b>
299469	105 cm	26 cm	26 cm	6,2 kg	3,3 mm	38 x 38 mm	1	10	109,00	
299476	105 cm	26 cm	30 cm	7,7 kg	3,3 mm	38 x 38 mm	1	10	119,00	
299477	120 cm	33 cm	42 cm	10,5 kg	3,3 mm	38 x 38 mm	1	8	139,00	

Art. Nr.	Beschreibung		€
299478	Zubehörset für Alive Predator Super	1/8	3,99

## cit Kastenfalle Alive Predator flex

Klappbare und robuste Kastenfalle mit 2 Eingängen für Kleintiere wie Katzen, Marder, Kaninchen oder ähnliches.

- aus verzinktem und stabilem Drahtgeflecht für lange Haltbarkeit
- zwei Falltüren mit Trittbrettauslösung und umklappbarem Tragegriff

Nach den Vorschriften der Cross-Compliance müssen Nagerköder IMMER verdeckt ausgelegt werden!

Wichtig: In der Nähe von Futterstellen, Holzstößen oder Scheunen aufstellen und abdunkeln (Tierschutzverordnung). Bitte beachten Sie die regionalen Jagdvorschriften zur Lebendjagd!



Art. Nr.	Länge	Breite	Höhe			€	
299453	61 cm	17,8 cm	20 cm	1/10		69,99	<b>NEW</b>
299676	100 cm	26 cm	32 cm	1/3	18	84,99	
299454	120 cm	25,4 cm	30 cm	1/3		94,99	<b>NEW</b>

## **Albert Kerbl GmbH**

Felizenzell 9  
84428 Buchbach  
Germany  
Telefon +49 8086 933-100  
Telefax +49 8086 933-152  
E-Mail [info@kerbl.de](mailto:info@kerbl.de)  
[www.kerbl.de](http://www.kerbl.de)

## **Kerbl Austria Handels GmbH**

Wirtschaftspark 1  
9130 Poggersdorf  
Austria  
Telefon +43 4224 81555-0  
Telefax +43 4224 81555-629  
E-Mail [order@kerbl-austria.at](mailto:order@kerbl-austria.at)  
[www.kerbl-austria.at](http://www.kerbl-austria.at)

Wir bemühen uns laufend unser Programm zu verbessern und auf dem neuesten Stand zu halten. Änderungen in den Ausführungen behalten wir uns deshalb vor. Mit Erscheinen dieses Kataloges verlieren alle alten Kataloge und Preislisten für diese Produkte ihre Gültigkeit.

Bei allen angegebenen Preisen handelt es sich um unverbindliche Preisempfehlungen des Herstellers und verstehen sich inklusive gesetzlicher Mehrwertsteuer. Alle Angaben erfolgen vorbehaltlich Satz- und Druckfehler.

Preisänderungen und Irrtum vorbehalten.

Änderungen in Farbe und Ausführung aus drucktechnischen Gründen möglich!  
Nachdruck - auch auszugsweise - darf nur nach vorheriger Genehmigung erfolgen.

### **Garantie**

Die Garantieangaben in diesem Katalog beruhen auf den allgemeinen Garantiebedingungen der Albert Kerbl GmbH. Die jeweils aktuelle Fassung der allgemeinen Garantiebedingungen finden Sie unter: <https://www.kerbl.com/guarantee>. Diese können auf Anfrage auch elektronisch oder postalisch zugesandt werden.