

AKO

WEIDEZAUN

Neuheiten 2026



Patentierte Innovation:

Maximale Stabilität mit dem Premium Pfahl von AKO



Innovativer Materialmix:

Dank der Kombination aus Thermoplast und Fiberglasfasern gelingt es, bei bewährtem Durchmesser das Gewicht zu reduzieren und gleichzeitig die Steifigkeit deutlich zu erhöhen.

In zwei Farben erhältlich:

Blau bei Schafs- und Wolfsnetzen für bessere Sichtbarkeit für Mensch und Tier. Anthrazit bei Geflügelnetzen für dezente Farbanpassung im Garten.

Neugierig geworden?

Dann überzeugen Sie sich am besten gleich selbst – alle unsere PREMIUM Netze sind bereits mit den neuen Pfählen ausgestattet, um den höchsten Ansprüchen der professionellen Tierhaltung gerecht zu werden.



Zuverlässiger und aufrechter Stand:

Im Vergleich zu herkömmlichen Pfählen sind die PREMIUM-Pfähle deutlich steifer und weniger anfällig gegen Durchbiegen.

Garantierte UV-Beständigkeit & Langlebigkeit:

Der glasfaserverstärkte Werkstoff hält auch den widrigsten Witterungsbedingungen stand.

Einsatz von Spritzgusstechnologie:

Kopfisolator und Bodenspitzen werden untrennbar in einem Produktionsprozess angespritzt und garantieren dauerhaften Halt.

Verbesserte Bodenspitzen:

Verlängerte, verzinkte Bodenspitzen sorgen für noch mehr Stabilität. Verfügbar in Einzel- und Doppelspitzausführung.

Neu & nur für kurze Zeit:

Unsere Top Netze mit Premiumpfahl zum Einführungspreis



AKO OviNet Premium

- extrem langlebige PREMIUM-Pfähle mit Fiberglasverstärkung und verzinkter Doppelspitze für maximale Standfestigkeit und Witterungsbeständigkeit
- das Weidenetz ist ideal für mobilen Einsatz und lässt sich dank geringem Gewicht problemlos auf verschiedene Weideflächen umsetzen
- flexibel einsetzbar in zwei Höhen passt es sich optimal den Bedürfnissen von Schafen, Ziegen und anderen Weidetieren an
- die gut sichtbare, kontrastreiche Farbgebung sorgt für sichere Abgrenzung und hilft, Tiere zuverlässig im Zaun zu halten
- das robuste Netz aus verschweißten Kunststofflitzen kombiniert Stabilität mit Flexibilität, um wechselnden Bedingungen standzuhalten

Made in the EU



3 Jahre Garantie auf UV-Stabilität

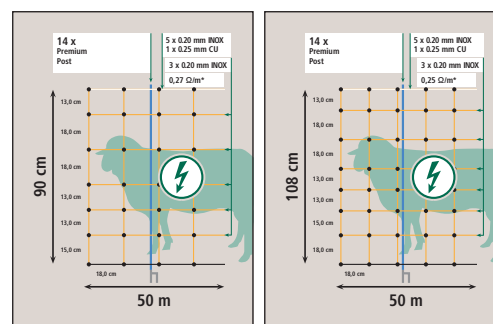

Art. Nr.	Bodenspitze	Länge	Höhe	Farbe	Anzahl Pfähle	passender Ersatzpfahl	€
27837	Doppelspitze	50 m	90 cm	orange / weiß	14	27805	1 30 72,99
27838	Doppelspitze	50 m	108 cm	orange / weiß	14	27807	1 30 84,99

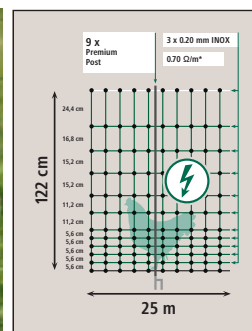

AKO Geflügelnetz Premium

- ideal für den mobilen Einsatz – leicht und flexibel auf unterschiedlichen Weideflächen einsetzbar
- besonders stabile PREMIUM-Pfähle mit verzinkter Doppelspitze sorgen für festen Stand und minimaler Verbiegung
- fest im Netz verbaute Pfähle ermöglichen schnellen, werkzeuglosen Aufbau
- besonders geringe Maschenweite im unteren Bereich des Netzes
- Edelstahlleiter sorgen für zuverlässige Stromführung über die gesamte Netzlänge

Made in the EU



3 Jahre Garantie auf UV-Stabilität



Art. Nr.	Bodenspitze	Länge	Höhe	Farbe	Anzahl Pfähle	passender Ersatzpfahl	€
292415	Doppelspitze	25 m	122 cm	grün / weiß	9	292408	1 18 84,99

S 6



- optimiert für wartungsfreien Dauerbetrieb über die Hauptweidesaison
- mit High/Low/Aus-Schalter
- Stromsparschaltung bei abfallender Batteriespannung
- integrierter Blitzschutz
- intelligentes, modernes Akkumanagement mit Tiefentladeschutz – Gerät funktioniert auch bei längeren Schlechtwetterperioden
- exzellenter Wirkungsgrad – damit längere Akkulaufzeit
- sehr robustes, witterungsbeständiges, wasserdichtes Gehäuse mit Tragegriff
- schnell und einfach zu installieren
- im Gehäuse integrierter Kanal für die Pfahlmontage
- Mikroprozessor gesteuert
- sehr helle, gut sichtbare LED-Leuchten
- entspricht den geltenden EU-Sicherheitsnormen

0,8 Joule



Made in Germany



5 Jahre Garantie



Funktionskontroll-LED (grün) plus Solar-Betriebs-LED (blau) plus Akkuwarn-LED (rot)

AKO S 6

- sehr effektives Solargerät für normale Zaunanlagen ohne Bewuchs
- ideal für Pferde- und Rinderweiden
- 5 Jahre Garantie*



Lieferumfang: 1 x Kompaktsolargerät S 6 (komplett montiert) *, 1 x AGM-Akku, 12 Volt, 7 Ah (441130) *, 1 x fest montiertes, kristallines Solarmodul, 12 Volt, 8 Watt *, 1 x 230 Volt Akku-Netzladeteil (371032), 1 x Zaunverbindungskabel, 1 x Erdanschlusskabel, 1 x Erd-/Montagespieß zweiteilig (442385), 1 x Warnschild, * Garantie: Weidezaunsolargerät (5 Jahre Garantie), Solarmodul (5 Jahre Leistungsgarantie), 12 Volt Akku (6 Monate Garantie)

Art. Nr.			€
372948	1	50	299,00

Modell	Art. Nr.											
S 6	372948	0,8 J	0,6 J	10.800 V	10.200 V	4.300 V	18 km	6 km	1,7 km	0,2 km	1	31 - 43 mA

Achtung: Bei trockenen Böden unbedingt zusätzlich mehrere Erdstäbe verwenden.

X2 smart

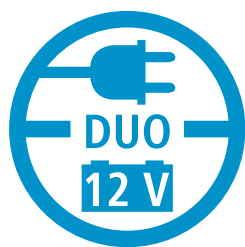

- sehr helle, gut sichtbare LED-Leuchten
- Steckverschluss mit Schraubsicherung
- (passend für Metallbox 44656 und 44650)
- optimierter Stromverbrauch durch Stromsparschaltung - spart Batteriestrom bei gutem Zaunzustand. Außerdem intelligentes Batteriemangement bei abfallender Batteriespannung.
- Tiefentladeschutz für den 12 Volt Akku
- Mikroprozessor gesteuert
- robustes, schlagzähes, UV-beständiges und witterungsfestes Gehäuse durch Verwendung hochwertiger Kunststoffe
- Solarunterstützung möglich
- integrierte Aufhängevorrichtung für Wandmontage
- entspricht den geltenden EU-Sicherheitsnormen

Smarte Weidezauntechnologie:

- permanente Kontrolle (24/7)
- gratis App Download & keine Folgekosten für App sowie die mobile Datenübertragung zur App
- Steuerung per Mobiltelefon oder Browser
- direkte integrierte Cloud-Anbindung (kein WLAN nötig & muss nicht mit einem anderen Zentralgerät z. B. Gateway verbunden werden)
- weltweite Steuerung (EIN/AUS, GPS-Ortung) und Überwachung von Zaunanlagen
- bei Unterschreiten der voreingestellten Mindesthütespannung erhält der Nutzer eine Echtzeit-Alarmmeldung



2,8 Joule



Made in Germany



mehrfarbige LED Bargraphanzeige für Ausgangsspannung und Akkukontrolle

5 Jahre Garantie



AKO X2 smart

- Smart Energizer - Steuerung per App vom Smartphone als auch im Browser vom Computer möglich
- 12 / 230 Volt DUO Gerät mit effizienter Ausgangsleistung
- mit High/Low/Aus-Schalter für 2 verschiedenen starke Ausgangsleistungen
- für normale Zaunanlagen ohne Bewuchs
- 5 Jahre Garantie

empfohlenes Solarmodul: 375201 (20 Watt), Anschluss direkt am 12 Volt Akku, Montage z. B. an einer Metallbox



Art. Nr.			€
372868	1	88	379,00

Lieferumfang: 1 x Weidezaungerät, 1 x 230 Volt Netzteil (371023), 1 x 12 Volt Anschlusskabel (E268739), 1 x Erdanschlusskabel, 1 x Zaunanchlusskabel, 1 x Warnschild

Modell	Art. Nr.												
X2 smart	372868	2,8 J	2 J	11.800 V	10.000 V	7.300 V	60 km	15 km	3 km	1,6 km	8	2	68 - 159 mA



- Besonders geeignet für Pferdekoppeln! Durchgehender elektrischer Kontakt!
- integrierte Rückzugsbremse sorgt für kontrolliertes Einziehen des Leitermaterials und beugt Verletzungen und Beschädigungen vor
- patentiert



Erleben Sie den Unterschied dank Bremsfunktion im Vergleich zu herkömmlichen Torsystemen!

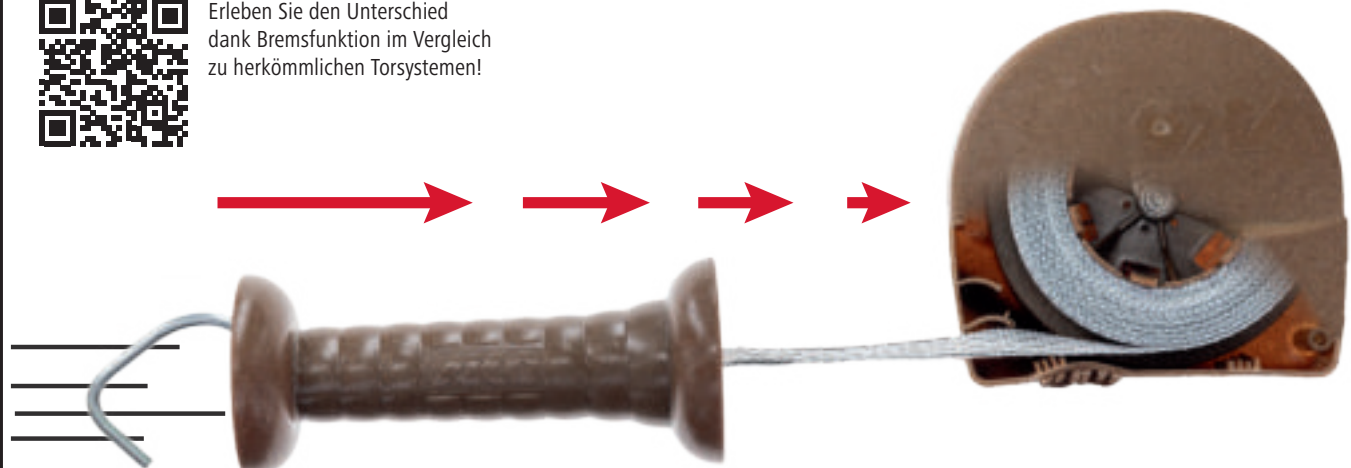

Tor-Set Premium FLEXIGATE green

Innovative Technik, nachhaltiges Material und neuer Look - unser neues flexibles Torsystem für Koppelleingänge bis 6 m Breite

- Gehäuse und Torgriff aus nachhaltigem biobasiertem Kunststoff - aus 100 % nachwachsenden Rohstoffen
- Holzoptik durch kleine Naturholzspäne im Biokunststoff
- robustes Gehäuse in kompaktem und modernem Design
- im Lieferumfang enthaltenes Anschlusskabel ermöglicht ideale Kontaktierung und durchgehende Elektrifizierung des Tors
- leichte und schnelle Montage am Pfahl mittels beiliegender Holzschrauben
- hochwertiges Leitermaterial mit unseren bewährten TriCond Drähten sorgt für durchgehend optimale Leitfähigkeit - erhältlich mit 40 mm Breitband oder 6 mm Seil
- Ausrichtung des 40 mm Breitbands lässt sich um 90 Grad im Torgriff drehen und kann damit individuell an Einhängerrichtung des Torgriffs angepasst werden -> Breitband ist immer stehend und kann somit besser wahrgenommen werden
- ausziehbar bis 6 m Länge
- beidseitige Montage möglich (nach links oder rechts öffnend)



Made in Germany



- Besonders geeignet für Pferdekoppeln! Durchgehender elektrischer Kontakt!
- **integrierte Rückzugsbremse sorgt für kontrolliertes Einziehen des Leitermaterials und beugt Verletzungen und Beschädigungen vor**
- patentiert

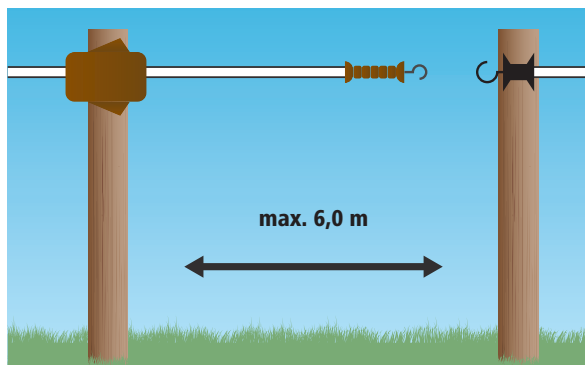

Lieferumfang: 1 x FLEXIGATE green, 1 x Anschlusskabel (40 cm) mit Band- bzw. Seilverbinder zur optionalen Elektrifizierung, 2 x Holzschraube zur Montage am Pfahl

Art. Nr.	Beschreibung	Farbe		€
442398	mit 40 mm Band	braun	1	49,99
442399	mit 6 mm Seil	braun	1	49,99

Alkaline Trockenbatterie 9 Volt

- die Alkaline-Technologie sorgt für eine konstant hohe Spannung und lange Laufzeit - ideal für den Einsatz in Weidezaungeräten
- kompatibel mit allen gängigen 9 Volt Weidezaungeräten und vielseitig einsetzbar für Rinder, Pferde, Schafe und mehr
- quecksilber- und kadmiumfrei
- wartungsfrei im Einsatz, auslaufsicher und sofort betriebsbereit - einfach einlegen, anschließen und zuverlässig loslegen



350537: Doppelpack (2 x 175 Ah)

sehr gutes Preis-/Leistungsverhältnis
Preise jeweils inklusive Entsorgungsgebühr!



Art. Nr.	Spannung	Kapazität			€
350537	9 V	175 Ah	1	108	69,99

PlatinumLine



Weidezaunband PlatinumLine

- die ideale Kombination aus bester Leitfähigkeit und erhöhter Bruchlast vereint in einem Leitermaterial
- extra dicke Monofiläden und verstärkte Außenkanten sorgen für Reißfestigkeit und Langlebigkeit
- höchste Leitfähigkeit und Hütesicherheit durch die Verwendung von dicken verzinnnten Kupferdrähten
- UV-stabil und witterungsresistent
- kontrastreiche Farbkombination für optimale Sichtbarkeit für Mensch und Tier

5 Jahre Garantie auf UV-Stabilität 



- 2 x 200 m Länge im Doppelpack
- praktischer Doppelpack mit TOP Preis-/Leistungsverhältnis



Art. Nr.	Länge	Breite	Farbe	max. empf. Zaunlänge	Widerstand	Anzahl Leiter	Edelstahl-leiter	Kupferleiter verzinkt	Bruchlast		€
442828	400 m	12,5 mm	weiß / blau	13 km	0,16 Ω/m	5	3 x 0,2 mm	2 x 0,25 mm	110 kg	1 120	49,99

Weidezaunlitze PlatinumLine

- die ideale Kombination aus bester Leitfähigkeit und erhöhter Bruchlast vereint in einem Leitermaterial
- einzigartige Flechtung für höchste Zugfestigkeit und Haltbarkeit bei verbesserter Elastizität
- die durchgehend oberflächlich verlaufenden Leiterdrähte garantieren jederzeit optimalen Kontakt bei Berührung
- extra dicke Kupferdrähte gewährleisten hohe Leitfähigkeit und Hütesicherheit
- UV-stabil und witterungsresistent

5 Jahre Garantie auf UV-Stabilität 



- 2 x 300 m Länge im Doppelpack
- praktischer Doppelpack mit TOP Preis-/Leistungsverhältnis



geflochten und dadurch extrem robust und langlebig

Art. Nr.	Länge	Farbe	max. empf. Zaunlänge	Widerstand	Anzahl Leiter	Edelstahlleiter	Kupferleiter verzinkt	Bruchlast		€
442829	600 m	weiß / blau	30 km	0,06 Ω/m	10	6 x 0,2 mm	4 x 0,25 mm	120 kg	1 120	124,00

Smart steuern

Sie haben die Kontrolle!

Made in Germany



24/7 up-to-date

... permanente Kontrolle über alle smarten Geräte



GRATIS Kerbl-Welt App

... keinerlei Folgekosten für die mitgelieferten Funktionen der App



smarte Steuerung per Mobiltelefon oder Browser

... Zugriff weltweit auf unbegrenzt smarte Geräte in der App
... unbegrenzte Anzahl an Anwender



direkte Anbindung an die Cloud/Internet

... dauerhafte, kostenlose mobile Datenübertragung zur App



App kostenlos laden:





Funktionen der AKO Smart App



Kerbl Dashboard/Geräteübersicht

Auf dem Dashboard werden alle dem Account zugeordneten smarten Geräte verwaltet. Über das „+“ können Sie jederzeit unzählig neue Geräte hinzufügen.



Betriebsstatus

Echtzeit-Benachrichtigung bei Änderung der Zaunspannung (z.B. Unterschreitung der Alarmschwelle)



Datenhistorie

Die App zeichnet im Hintergrund die Zaun- & Akkuspannungsverläufe bis hin zu einer Woche auf.



Meldungen

Übersicht aller Push-Nachrichten und Schlagstärkenänderungen.



Einstellungen

Benutzerdefinierte Optionen je nach smarter Geräteart.



Versorgungsspannung

Aktuelle Versorgungsspannung in Volt.



Empfangsqualität

Zeigt die aktuelle Funkverbindung an.



Schaltfunktion

Das smarte Weidezaungerät kann ortsunabhängig EIN-/AUSgeschaltet werden.



GPS-Ortung

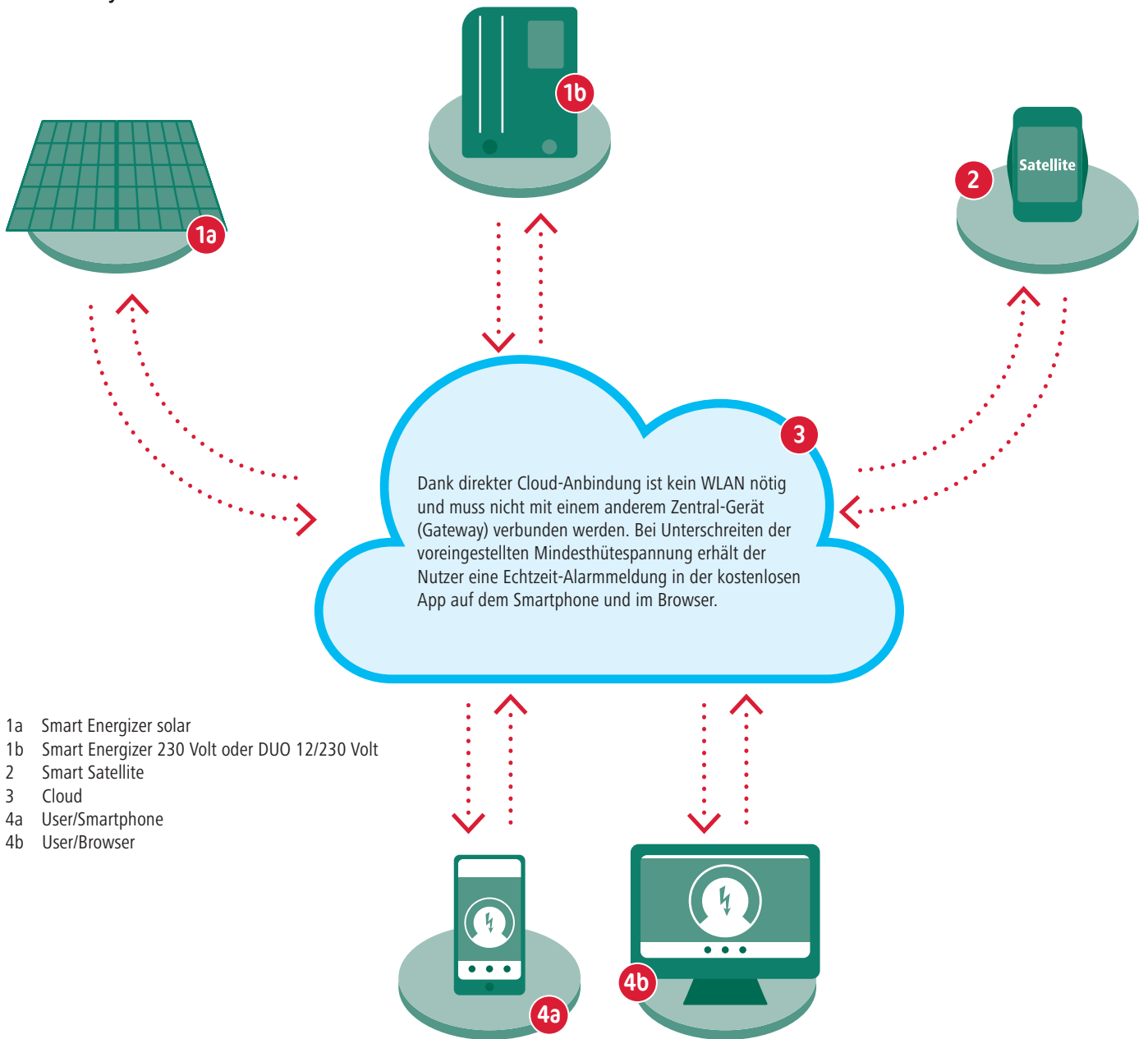

Das smarte Weidezaungerät kann lokalisiert werden.

Funktionssystem der AKO smart World!



App-Funktionen im Vergleich

Weidezaungerät vs. Satellite

	SMART  ENERGIZER	 SmartSatellite 2.0
Stromversorgung	12 / 230 V	2 x 1,5 V
EIN-/AUS-Schaltfunktion	✓	✗
Schlagstärkenregulierung	✓	✗
Alarmschwelle einstellbar	✓	✓
up- to-date Ausgangsspannung	✓	✓
up- to-date Versorgungsspannung	✓	✓
Alarmmeldungen	✓	✓
GPS-Ortung	✓	✗
Datenhistorie	✓	✓
Mobilfunkverbindung	LTE-M & NB-IoT	NB-IoT





Solar-PowerStationen

- ... in verschiedenen Ausführungen erhältlich!
- mobil einsetzbar
 - ideal für lange Zaunanlagen ohne 230 Volt Zugang
 - autonomer Betrieb während der Weidesaison April bis Oktober

Lieferumfang aller Stationen:

- Solarmodul
- 12 Volt Akku mit Laderegler
- Erstäbe
- Erd- bzw. Zaunverbindungskabel
- Schließoption elektrifizierbar
- witterungsbeständige HPL-Plattenverkleidung
- fertig montiert auf einer Kunststoffpalette

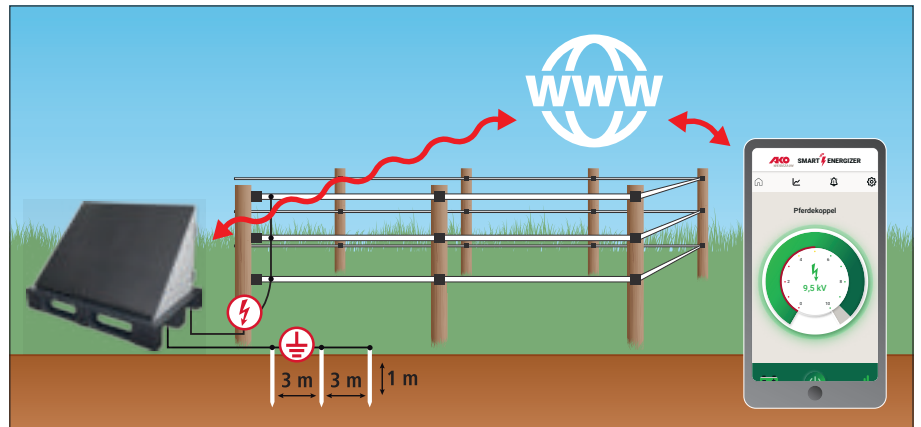

Smarte Weidezauntechnologie:

- permanente Kontrolle (24/7)
- gratis App Download & keine Folgekosten für App sowie die mobile Datenübertragung zur App
- Steuerung per Mobiltelefon oder Browser
- direkte integrierte Cloud-Anbindung (kein WLAN nötig & muss nicht mit einem anderen Zentralgerät z. B. Gateway verbunden werden)
- weltweite Steuerung (EIN/AUS, GPS-Ortung) und Überwachung von Zaunanlagen
- bei Unterschreiten der voreingestellten Mindesthütespannung erhält der Nutzer eine Echtzeit-Alarmmeldung



Solar Station XL & XXL

- Smart Energizer - Steuerung per App vom Smartphone als auch im Browser
- ideal für robuste Tierarten wie Pferde, Bullen, Schafe, Ziegen sowie zur Wildschwein- und Wolfsabwehr



AKO Solar Station XXL smart

- ultra schlagstarke Solar Station
- für sehr lange Zäune auch mit starkem Bewuchs
- 5 Jahre Garantie (Gerät und Solarmodul), 6 Monate Garantie (12 Volt Akku)
- fertig montiert auf einer Kunststoff-Palette (120 x 80 cm)

AKO Solar Station XL smart

- extrem schlagstarke Solar Station
- für lange Zäune auch mit starkem Bewuchs
- 5 Jahre Garantie (Gerät und Solarmodul), 6 Monate Garantie (12 Volt Akku)
- fertig montiert auf einer Kunststoff-Palette (120 x 80 cm)

250
Watt
Solar

Solar Station L

- mit smartem oder nicht smartem Weidezaungerät erhältlich
- ideal für robuste Tierarten wie Pferde, Rinder, Schafe, Ziegen sowie zur Wildschwein- und Wolfsabwehr



AKO Solar Station L smart

- sehr schlagstarke Solar Station
- für Zäune von mittlerem bis starkem Bewuchs
- 5 Jahre Garantie (Gerät und Solarmodul), 6 Monate Garantie (12 Volt Akku)
- fertig montiert auf einer Kunststoff-Palette (80 x 60 cm)

AKO Solar Station L

- sehr schlagstarke Solar Station
- für Zäune von mittlerem bis starkem Bewuchs
- 5 Jahre Garantie (Gerät und Solarmodul), 6 Monate Garantie (12 Volt Akku)
- fertig montiert auf einer Kunststoff-Palette (80 x 60 cm)

100
Watt
Solar

	Art. Nr.	Beschreibung		€	
Solar Station L	441090	inkl. AKO X 5000 (7,5 Input Joule) und 1 x Akku 88 Ah	1	1.199,00	NEW
Solar Station L smart	441091	inkl. AKO X 5000 smart (7,5 Input Joule) und 1 x Akku 88 Ah	1	1.499,00	NEW
Solar Station XL smart	441101	inkl. AKO Xi 8000 smart (12,0 Input Joule) und 1 x Akku 110 Ah	1	2.595,00	
Solar Station XXL smart	441103	inkl. AKO XDi 15000 smart (20,0 Input Joule) und 2 x Akku 110 Ah	1	2.995,00	
Solar Station XL	441101-0	ohne Weidezaungerät, inkl. 1 x Akku 110 Ah	1	1.895,00	
Solar Station XXL	441103-0	ohne Weidezaungerät, inkl. 2 x Akku 110 Ah	1	2.150,00	

Modell	Art. Nr.												
L	441090	7,5 J	5 J	12.000 V	10.000 V	9.000 V	130 km	40 km	11 km	6 km	20	2	130 - 370 mA
L smart	441091	7,5 J	5 J	12.000 V	10.000 V	9.000 V	130 km	40 km	11 km	6 km	20	2	140 - 380 mA
XL smart	441101	12 J	8 J	11.200 V	10.200 V	8.700 V	240 km	50 km	17 km	7 km	30	6	165 - 570 mA
XXL smart	441103	20 J	15 J	11.200 V	10.200 V	8.900 V	350 km	80 km	22 km	14 km	40	6	410 - 1.170 mA

Solartechnik

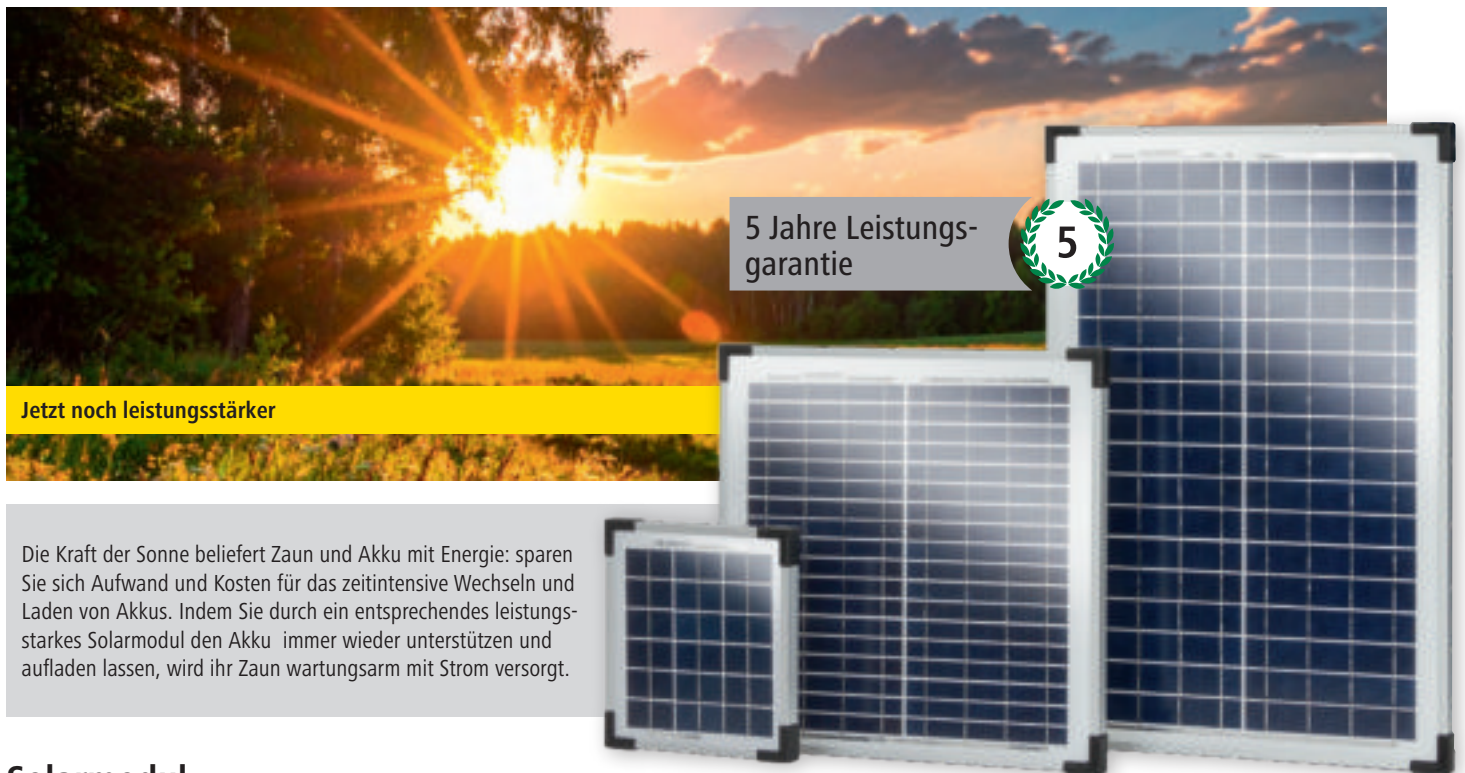

Jetzt noch leistungsstärker

Die Kraft der Sonne beliefert Zaun und Akku mit Energie: sparen Sie sich Aufwand und Kosten für das zeitintensive Wechseln und Laden von Akkus. Indem Sie durch ein entsprechendes leistungsstarkes Solarmodul den Akku immer wieder unterstützen und aufladen lassen, wird ihr Zaun wartungsarm mit Strom versorgt.

Solarmodul

- 5 Jahre Leistungsgarantie

375201: inkl. Edelstahlhalterung für die Montage an Metallbox 44656 oder 44650 - zum Anschluss direkt am 12 Volt Akku - Solarkabellänge 100 cm

- inkl. Laderegler

375206: inkl. Edelstahlhalterung für die Montage und Anschluss direkt am Weidezaungerät - Solarkabellänge 100 cm

375301: inkl. Edelstahlhalterung für die Montage an Metallbox 44656 oder 44650 - zum Anschluss direkt am 12 Volt Akku - Solarkabellänge 100 cm

- inkl. Laderegler

375306: inkl. Edelstahlhalterung für die Montage und Anschluss direkt am Weidezaungerät - Solarkabellänge 100 cm

375559: inkl. 4 x Edelstahl-Klemmblech + Schrauben M8, zum Anschluss direkt am 12 Volt Akku – Solarkabellänge 200 cm. Montage entweder an Spiral-Erd-/Halteanker 442382 ODER mittels Montageset 442386 an Metallbox 44656 oder 44650

- inkl. Laderegler

375999: inkl. 2 x Edelstahl-Horizontalstreben, zum Anschluss direkt am 12 Volt Akku - Solarkabellänge 200 cm. Montage entweder an Spiral-Erd-/Halteanker 442382 ODER mittels Montageset 442386 an Metallbox 44656 oder 44650.

- inkl. Laderegler

Durch den direkten Anschluss am Gerät ist bei den Solarmodulen 375206 und 375306 kein Laderegler notwendig.

Art. Nr.	Leistung Solarmodul	Breite	Höhe	Tiefe		€	passend für
375201	20 W	37,5 cm	37 cm	2 cm	1	119,00	X 1000, A 2000, Savanne 2000, X 1600 smart, X 2
375206	20 W	37,5 cm	37 cm	2 cm	1	99,00	AD 2000, AD 3000
375301	30 W	37,5 cm	56 cm	2 cm	1	169,00	X 2500, X 4000, A 2000, Savanne AM 2000, Savanne AM 3000, X2 smart, X 1600 smart
375306	30 W	37,5 cm	56 cm	2 cm	1	149,00	X 2500, X 4000, A 2000, Savanne 2000, Savanne 3000, AD 3000, AN 4000
375559	55 W	53,6 cm	55,7 cm	2,5 cm	1	239,00	AN 6000, Xi 8000, AD 5000, X 6000 smart
375999	100 W	66,4 cm	100 cm	3,5 cm	1	389,00	XDi 10000, XDi 15000, Xi 8000

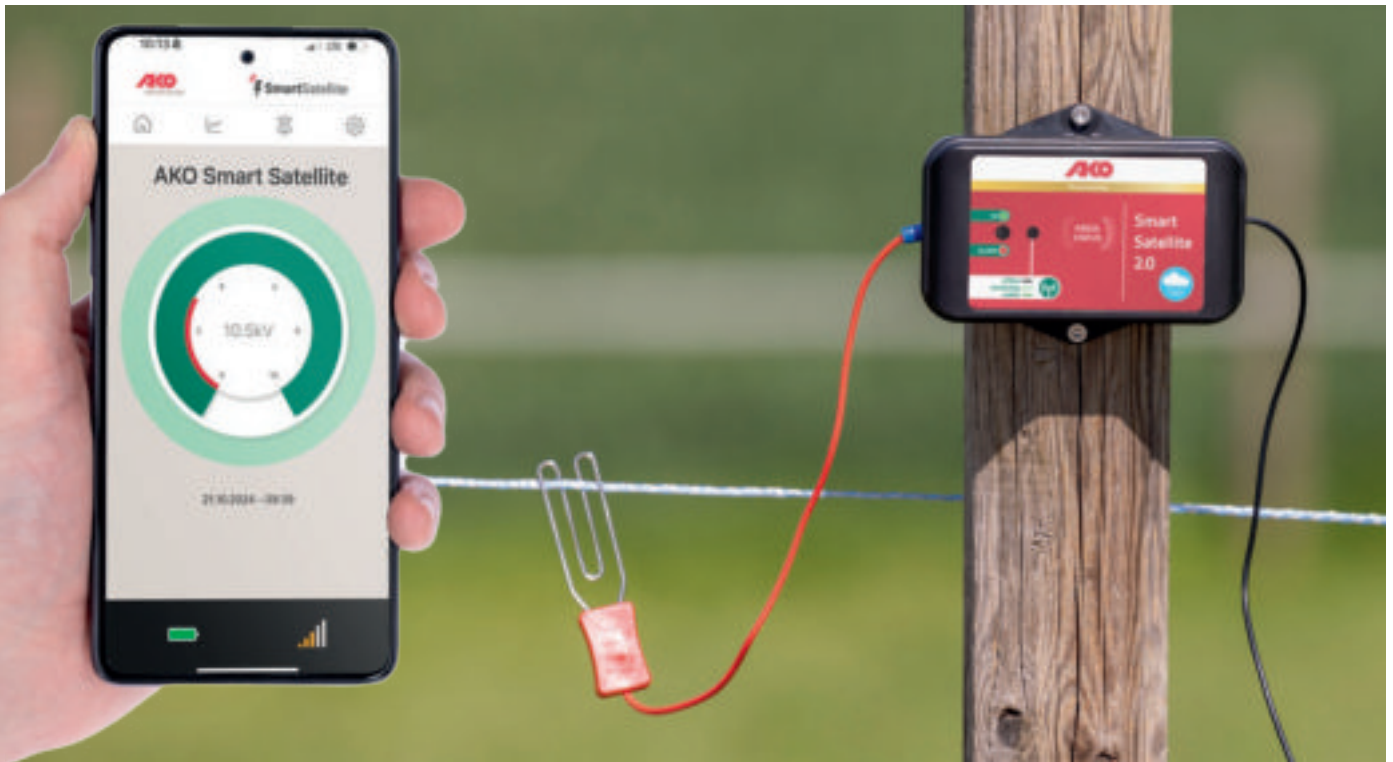

AKO Smart Satellite 2.0

- smarter Zaunprüfer / Steuerung per App vom Smartphone als auch im Browser vom Computer möglich
- permanente Kontrolle (24/7)
- Steuerung per Mobiltelefon oder Browser
- direkte integrierte Cloud-Anbindung (kein WLAN nötig & muss nicht mit einem anderen Zentralgerät z. B. Gateway verbunden werden)
- der AKO Smart Satellite 2.0 in Verbindung mit der Kerbl-Welt App bietet Ihnen die Möglichkeit, die Zaunspannung jederzeit in Echtzeit und ortsunabhängig zu kontrollieren
- bei Unterschreiten der einstellbaren Mindesthütespannung erhält der Nutzer eine Echtzeit-Alarmmeldung
- der smarte Zaunprüfer funktioniert völlig unabhängig vom in der Zaunanlage verwendeten Weidezaungerät
- es können mehrere smarte Zaunprüfer in einer Zaunanlage verwendet werden, um die Hütesicherheit zu verbessern und unbegrenzt viele Satellites mit einem Nutzer-Account zu überwachen
- unbegrenzte Anzahl von Smarten Geräten und Anwendern verknüpfbar

Made in Germany



gratis App Download & keine Folgekosten für App sowie die mobile Datenübertragung zur App

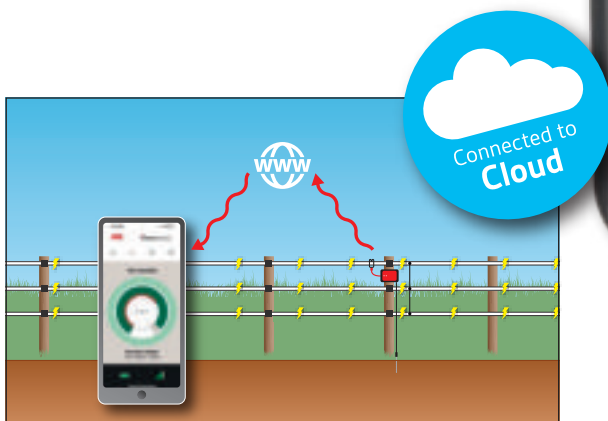

Art. Nr.	☐	€
441145	1/34	199,00

Lieferumfang: 1 x AKO Smart Satellite 2.0, 2 x AA Batterie, 1 x Erdkabel mit Erdspieß, 1 x Zaunanschlusskabel

NDi smart

Made in Germany



- AKO NDi-Geräte passen sich automatisch dem Zaunzustand an, sorgen so für effiziente Hütesicherheit und erleichtern Ihnen die Arbeit durch Veröden des Bewuchses bis zu einem gewissen Grad
- zeitverzögerte Anpassung der Schlagstärke erhöht die Sicherheit für Mensch und Tier bei Zaunberührung
- Alarmfunktion überwacht den Zaun permanent, löst bei Dauerberührung Alarm aus und verlangsamt die Impulsfolge
- robustes, schlagzähes, UV-beständiges und witterungsfestes Gehäuse durch Verwendung hochwertiger Kunststoffe
- Mikroprozessor gesteuert
- integrierte Aufhängevorrichtung für Wandmontage
- entspricht den geltenden EU-Sicherheitsnormen

5 Jahre Garantie



Sicherheitsnorm für Geräte über 5 Joule bis max. 15 Joule Entladeenergie:

- zeitverzögerte Anpassung der Schlagstärke erhöht die Sicherheit für Mensch und Tier bei Zaunberührung
- Alarmfunktion überwacht den Zaun permanent, löst bei Dauerberührung Alarm aus und verlangsamt die Impulsfolge



Zaunspannung stark in kV (rote Rändelmutter)

Bargraph im Bereich des oberen Displays bezieht sich nur auf den starken Zaunausgang

Zaunspannung schwach in kV (gelbe Rändelmutter)

Empfangsqualität smart

Erdspannung in kV

Bargraph im Bereich des unteren Displays bezieht sich nur auf die Erdspannung

Zaunausgang stark

Zaunausgang für maximale Geräteleistung am Zaun.

Dieser „starke“ Ausgang kann zusätzlich zum „schwachen“ Ausgang gleichzeitig für einen separaten Zaun verwendet werden.

Zaunausgang schwach

Optionaler Zaunausgang für reduzierte Geräteleistung (z. B. für kleine Zaunanlagen, Paddocks, o.ä.).

Dieser „schwache“ Ausgang kann zusätzlich zum „starken“ Ausgang gleichzeitig für einen separaten Zaun verwendet werden.

I-0 Schalter

I = ON
0 = OFF

Erdanschluss Gerät

min. 6 x 1 m Erdstäbe
oder
min. 3 x 2 m Erdstäbe

20,0 Joule



15,5 Joule



AKO NDi 15000 smart

- Smart Energizer - Steuerung per App vom Smartphone als auch im Browser vom Computer möglich
- ultra schlagstarkes 230 Volt Netzgerät
- für lange Zäune auch mit starkem Bewuchs
- insbesondere für sehr robuste Tierarten wie Bullen, Schafe, Ziegen sowie zur Wildschwein- und Wolfsabwehr
- 5 Jahre Garantie

AKO NDi 12000 smart

- Smart Energizer - Steuerung per App vom Smartphone als auch im Browser vom Computer möglich
- extrem schlagstarkes 230 Volt Netzgerät
- für lange Zäune auch mit starkem Bewuchs
- insbesondere für robuste Tierarten wie Rinder, Schafe, Ziegen sowie zur Wildschwein- und Wolfsabwehr
- 5 Jahre Garantie

Smarte Weidezauntechnologie:

- permanente Kontrolle (24/7)
- gratis App Download & keine Folgekosten für App sowie die mobile Datenübertragung zur App
- Steuerung per Mobiltelefon oder Browser
- direkte integrierte Cloud-Anbindung (kein WLAN nötig & muss nicht mit einem anderen Zentralgerät z. B. Gateway verbunden werden)
- weltweite Steuerung (EIN/AUS, GPS-Ortung) und Überwachung von Zaunanlagen
- bei Unterschreiten der voreingestellten Mindesthütespannung erhält der Nutzer eine Echtzeit-Alarmmeldung



Digitales Display und mehrfarbige LED-Bargraphanzeige

Digitales Display und mehrfarbige LED-Bargraphanzeige



Art. Nr.			€
372816	1	72	899,00

Art. Nr.			€
372812	1	72	799,00

Modell	Art. Nr.														
NDi 12000 smart	372812	15,5 J	12 J	11.200 V	10.200 V	8.800 V	5.200 V	380 km	70 km	20 km	12 km	38	6	3	13,1 W
NDi 15000 smart	372816	20 J	15 J	11.200 V	10.200 V	8.800 V	5.300 V	450 km	80 km	22 km	14 km	40	6	3	16,4 W

Ni

Made in Germany



- AKO Ni-Geräte passen sich automatisch dem Zaunzustand an, sorgen so für effiziente Hütesicherheit und erleichtern Ihnen die Arbeit durch Veröden des Bewuchses bis zu einem gewissen Grad
- zeitverzögerte Anpassung der Schlagstärke erhöht die Sicherheit für Mensch und Tier bei Zaunberührung
- Alarmfunktion überwacht den Zaun permanent, löst bei Dauerberührung Alarm aus und verlangsamt die Impulsfolge
- robustes, schlagzähes, UV-beständiges und witterungsfestes Gehäuse durch Verwendung hochwertiger Kunststoffe
- Mikroprozessor gesteuert
- integrierte Aufhängevorrichtung für Wandmontage
- entspricht den geltenden EU-Sicherheitsnormen

5 Jahre Garantie

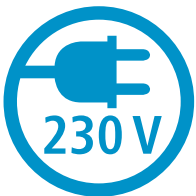

Sicherheitsnorm für Geräte über 5 Joule bis max. 15 Joule Entladeenergie:

- zeitverzögerte Anpassung der Schlagstärke erhöht die Sicherheit für Mensch und Tier bei Zaunberührung
- Alarmfunktion überwacht den Zaun permanent, löst bei Dauerberührung Alarm aus und verlangsamt die Impulsfolge



**Zaunspannung stark
(rote Rändelmutter)**

Erdspannung

Zaunausgang stark

Zaunausgang für maximale Geräteleistung am Zaun.
Dieser „starke“ Ausgang kann zusätzlich zum „schwachen“ Ausgang gleichzeitig für einen separaten Zaun verwendet werden.

Zaunausgang schwach

Optionaler Zaunausgang für reduzierte Geräteleistung (z. B. für kleine Zaunanlagen, Paddocks, o.ä.).

I-0 Schalter

I = ON
0 = OFF

Erdanschluss Gerät

min. 6 x 1 m Erdstäbe
oder
min. 3 x 2 m Erdstäbe

19,5 Joule



14,0 Joule



9,0 Joule



AKO Ni 14500

- ultra schlagstarkes 230 Volt Netzgerät
- für lange Zäune auch mit starkem Bewuchs
- insbesondere für sehr robuste Tierarten wie Pferde, Rinder, Schafe, Ziegen sowie zur Wildschwein- und Wolfsabwehr
- 5 Jahre Garantie

AKO Ni 10500

- extrem schlagstarkes 230 Volt Netzgerät
- für lange Zäune auch mit starkem Bewuchs
- insbesondere für sehr robuste Tierarten wie Pferde, Rinder, Schafe, Ziegen sowie zur Wildschwein- und Wolfsabwehr
- 5 Jahre Garantie

AKO Ni 6500

- äußerst schlagstarkes 230 Volt Netzgerät
- für lange Zäune auch mit mittlerem bis starkem Bewuchs
- insbesondere für sehr robuste Tierarten wie Pferde, Rinder, Schafe, Ziegen sowie zur Wildschwein- und Wolfsabwehr
- 5 Jahre Garantie

mehrfarbige LED-Bargraphanzeige



Art. Nr.			€
372814	1	72	549,00

mehrfarbige LED-Bargraphanzeige



Art. Nr.			€
372809	1	72	399,00

mehrfarbige LED-Bargraphanzeige



Art. Nr.			€
372801	1	72	329,00

Modell	Art. Nr.														
Ni 6500	372801	9 J	6,5 J	11.200 V	10.200 V	8.800 V	4.900 V	200 km	45 km	10 km	5 km	20	6	3	6,9 W
Ni 10500	372809	14 J	10,5 J	11.200 V	10.200 V	8.800 V	5.100 V	320 km	65 km	18 km	10 km	35	6	3	10,9 W
Ni 14500	372814	19,5 J	14,5 J	11.200 V	10.200 V	8.800 V	5.300 V	440 km	80 km	22 km	14 km	40	6	3	16,4 W

Empfohlenes Zubehör:

(nicht im Lieferumfang enthalten)



Untergrundkabel, ø 1,6 mm Art. Nr. 44817, 44930, 44932, 44933

Anschlusskabel (zu Erdung/Zaun) NICHT im Lieferumfang enthalten!



Erdstab mit T-Profil 1 m Art. Nr. 44615

Erdstab mit T-Profil 2 m Art. Nr. 441369

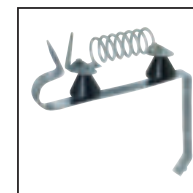

Blitzschutzdrossel Art. Nr. 44601



AKO Warnschild Art. Nr. 446513



Digital Duo Voltmeter Art. Nr. 442328



Smart Satellite Art. Nr. 441145



Expertentipp:

- Schlagen Sie die Erdstäbe immer in feuchtes Erdreich ein!
- Halten Sie einen Abstand von 3 m zwischen den einzelnen Erdstäben ein!
- Verwenden Sie verzinkte Erdstäbe – Rost wirkt isolierend und behindert den Spannungsrücklauf zum Gerät!

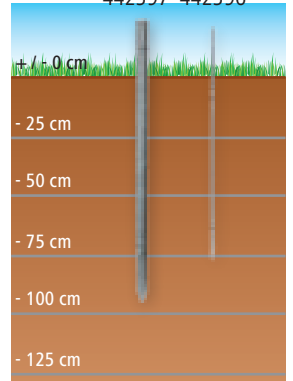

442397 442396



Profi-Erdstab

- der Erdstab für Profis - 1,20 m lang, für echte 1 m im Boden für die perfekte Erdung
- massives Profil für hohe mechanische Belastbarkeit – kein Verbiegen beim Einschlagen
- drei Bohrungen (M6, M8, M12) für vielseitigen Anschluss von Erdkabeln, auch in Verbindung mit Drahtverbindungsklemmen
- mit M6-Edelstahlschraube
- Material: Stahl feuerverzinkt



Art. Nr.	Höhe			€
442397	120 cm	1	400	9,99

Erdstab 2-teilig

- zweiteiliger Erdstab zur sicheren Erdung von Elektrozaunanlagen – platzsparend, transportfreundlich und einfach zu montieren
- robuste, verzinkte Ausführung für maximale Korrosionsbeständigkeit und lange Lebensdauer im Erdreich
- einfache Verbindung per Schraubgewinde – für zuverlässigen Halt
- individuell in der Länge erweiterbar
- besonders in mobilen Einsatzbereichen geeignet
- Material: Stahl feuerverzinkt



Lieferumfang: 2 x Erdstab 50 cm, 2 x Verbindungsstift, 1 x Anschlusschraube

Art. Nr.	Höhe		€
442396	100 cm	1	7,99



PlatinumLine



Die Produkte der PlatinumLine zeichnen sich durch ihre herausragende Robustheit und Langlebigkeit aus. Mit besonders hochwertigen verstärkten Monofilamenten und erweiterten Leiterdurchmessern erfüllen sie höchste Ansprüche an Bruchfestigkeit und Leitfähigkeit. Diese Leitermaterialien eignen sich perfekt für lange Zäune und besonders schützenswerte Tierbestände.



Leiterdrähte	Extra viele und dicke Kupfer- bzw. Edelstahlleiter für höchste Leitfähigkeit und dadurch bestmögliche Schockwirkung im Falle einer Tierberührung.
Widerstand	Besonders geringer Widerstand bedeutet maximale Hütesicherheit und elektrische Spannung im gesamten Zaunverlauf, auch bei extrem langen Zäunen.
max. Zaunlänge	
Bruchlast	Verstärkte Außenkanten und extra starke Kunststoffstränge für mehr Robustheit und besonders lange Lebensdauer!

Weidezaunband PlatinumLine

- die ideale Kombination aus bester Leitfähigkeit und erhöhter Bruchlast vereint in einem Leitermaterial
- extra dicke Monofilamenten und verstärkte Außenkanten sorgen für Reißfestigkeit und Langlebigkeit
- höchste Leitfähigkeit und Hütesicherheit durch die Verwendung von dicken verzinnnten Kupferdrähten
- UV-stabil und witterungsresistent
- kontrastreiche Farbkombination für optimale Sichtbarkeit für Mensch und Tier



Wir empfehlen grundsätzlich die Verwendung von Edelstahl-Zubehörteilen (Verbinder, Anschlüsse, Torgriffe)

Art. Nr.	Länge	Breite	Farbe	max. empf. Zaunlänge	Widerstand	Anzahl Leiter	Edelstahl-leiter	Kupferleiter verzinkt	Bruchlast		€
442830	200 m	12 mm	schwarz / weiß	10 km	0,21 Ω/m	5	4 x 0,2 mm	1 x 0,3 mm	80 kg	1 324	27,99
442831	200 m	20 mm	schwarz / weiß	13 km	0,15 Ω/m	6	5 x 0,2 mm	1 x 0,3 mm	180 kg	1 144	34,99
442832	200 m	40 mm	schwarz / weiß	19 km	0,1 Ω/m	10	8 x 0,2 mm	2 x 0,3 mm	450 kg	1 72	49,99

PlatinumLine

Made in Germany

Weidezaunseil PlatinumLine

- die ideale Kombination aus bester Leitfähigkeit und erhöhter Bruchlast vereint in einem Leitermaterial
- dicke, verzinnte Kupferleiter - durch die Kupferleiter wird eine 40 x höhere Leitfähigkeit gegenüber herkömmlichen Leitermaterialien erreicht
- robuste Edelstahlleiter - sie sorgen zusätzlich für sehr lange Haltbarkeit
- hohe Zugfestigkeit für eine dauerhafte und zuverlässige Spannung selbst unter hoher Belastung
- UV- und witterungsbeständig



Made in Germany



5 Jahre Garantie auf UV-Stabilität



Wir empfehlen grundsätzlich die Verwendung von Edelstahl-Zubehörteilen (Verbinder, Anschlüsse, Torgriffe)



Art. Nr.	Länge	Ø	Farbe	max. empf. Zaunlänge	Widerstand	Anzahl Leiter	Edelstahlleiter	Kupferleiter verzinkt	Bruchlast		€
442837	200 m	6 mm	schwarz / weiß	29 km	0,07 Ω/m	9	6 x 0,2 mm	3 x 0,3 mm	400 kg	1 120	59,99
442839	400 m	6 mm	schwarz / weiß	29 km	0,07 Ω/m	9	6 x 0,2 mm	3 x 0,3 mm	400 kg	1 60	115,00

Weidezaunlitze PlatinumLine

- starke PE-Fäden - sorgen für gleichbleibend hohe Reißfestigkeit in Ihrer Zaunanlage
- dicke, verzinnte Kupferleiter - durch Kupferleiter wird eine 40 x höhere Leitfähigkeit gegenüber herkömmlichen Leitermaterialien erreicht
- stabile Edelstahlleiter - sie sorgen zusätzlich für sehr lange Haltbarkeit
- Leiterbündelung - jeweils drei miteinander in Kontakt stehende Leiter sorgen für gleichbleibend hohe Spannung in Ihrer Anlage
- UV-beständig und witterungsresistent – für zuverlässige Leistung bei Sonne, Regen und Temperaturschwankungen auf Dauer ausgelegt



Made in Germany



5 Jahre Garantie auf UV-Stabilität



Art. Nr.	Länge	Farbe	max. empf. Zaunlänge	Widerstand	Anzahl Leiter	Edelstahlleiter	Kupferleiter verzinkt	Bruchlast		€
442833	200 m	schwarz / weiß	20 km	0,1 Ω/m	9	6 x 0,2 mm	3 x 0,25 mm	100 kg	1 420	29,99
442834	400 m	schwarz / weiß	20 km	0,1 Ω/m	9	6 x 0,2 mm	3 x 0,25 mm	100 kg	1 240	57,99

PlatinumLine



Leiterdrähte	Extra viele und dicke Kupfer- bzw. Edelstahlleiter für höchste Leitfähigkeit.
Widerstand	Besonders geringer Widerstand bedeutet maximale Hütesicherheit und elektrische Spannung im gesamten Zaunverlauf, auch bei extrem langen Zäunen.
max. Zaunlänge	
Bruchlast	Einzigartige Flechtung für höchste Zugfestigkeit und Haltbarkeit bei verbesserter Elastizität.
Kreuzflechtung	Bestmögliche Schockwirkung im Falle einer Tierberührung dank durchgehend oberflächlich verlaufender Leiterdrähte.



Weidezaunlitze PlatinumLine

- die ideale Kombination aus bester Leitfähigkeit und erhöhter Bruchlast vereint in einem Leitermaterial
- einzigartige Flechtung für höchste Zugfestigkeit und Haltbarkeit bei verbesserter Elastizität
- die durchgehend oberflächlich verlaufenden Leiterdrähte garantieren jederzeit optimalen Kontakt bei Berührung
- extra dicke Kupferdrähte gewährleisten hohe Leitfähigkeit und Hütesicherheit
- UV-stabil und witterungsresistent



geflochten und dadurch extrem robust und langlebig



Wir empfehlen grundsätzlich die Verwendung von Edelstahl-Zubehörteilen (Verbinder, Anschlüsse, Torgriffe)



Art. Nr.	Länge	Farbe	max. empf. Zaunlänge	Widerstand	Anzahl Leiter	Edelstahlleiter	Kupferleiter verzinkt	Bruchlast		€
442835	200 m	schwarz / weiß	20 km	0,1 Ω/m	9	6 x 0,2 mm	3 x 0,25 mm	120 kg	1 324	44,99
442836	400 m	schwarz / weiß	20 km	0,1 Ω/m	9	6 x 0,2 mm	3 x 0,25 mm	120 kg	1 210	84,99

Weidezaunlitze Premium WildHog

- speziell für die Wildabwehr entwickelte Litze – die blaue Farbe ist für Wildtiere besonders gut zu erkennen
- dicke, verzinnte Kupferleiter - durch die Kupferleiter wird eine 40 x höhere Leitfähigkeit gegenüber herkömmlichen Leitermaterialien erreicht



5 Jahre Garantie auf UV-Stabilität



Blaue Signalfarbe = erhöhte Sichtbarkeit für Wildtiere

6 Edelstahlleiter und 3 Kupferleiter = höchste Leitfähigkeit und Biegefestigkeit



Art. Nr.	Länge	Farbe	max. empf. Zaunlänge	Widerstand	Anzahl Leiter	Edelstahlleiter	Kupferleiter verzinkt	Bruchlast		€
449312	400 m	blau	20 km	0,1 Ω/m	9	6 x 0,2 mm	3 x 0,25 mm	105 kg	1/6 120	54,99
449313	1.000 m	blau	20 km	0,1 Ω/m	9	6 x 0,2 mm	3 x 0,25 mm	105 kg	1/2 56	99,99 NEW

Federstahlpfahl Profi

- ovaler Weidezaunpfahl aus hochwertigem extra starkem Federstahl
- gut sichtbarer Kopfisolator ist fest am Pfahl fixiert und geeignet für Litzen/Seile bis 6 mm Durchmesser
- starkes, verschweißtes Trittbloch ermöglicht schnelles und einfaches Montieren
- ideal für die Einzäunung von Milchkühen und Rindern
- sehr robust und widerstandsfähig

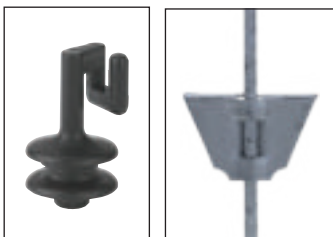
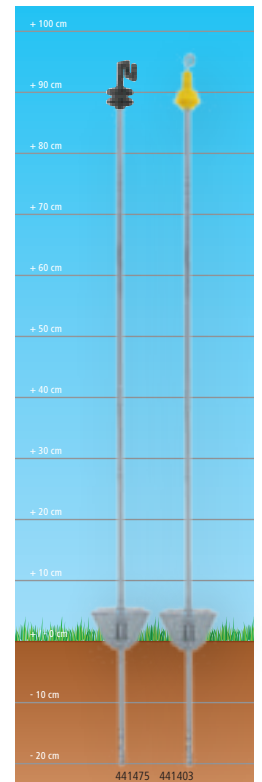



Art. Nr.	Beschreibung	Farbe	Gesamthöhe	Ø Pfahl	Länge Bodennagel	Material Bodennagel	BE	Stück / VE		€
441475	oval	silber	107 cm	11 x 7 mm	20 cm	Metall	3 Pack	30 / Karton	1/10/30 720	28,99 NEW
441403	oval	silber	108 cm	11 x 7 mm	20 cm	Metall	3 Pack	30 / Karton	1/10/30 720	27,99

Rund-Fiberglaspfahl compact+

- ideal für mobile Zaunanlagen - Einzelfußtritt ermöglicht schnelles und müheloses Aufstellen
- hohe Flexibilität und Bruchfestigkeit durch robustes Fiberglas – zuverlässig bei jeder Witterung
- Abstände zwischen den fest angebrachten Isolatoren erfüllen offizielle Vorgaben zum Herdenschutz
- Isolatoren sind für alle gängigen Litzen, Seile und Breitbänder bis 20 mm geeignet
- signalblaue Farbe sorgt für gute Sichtbarkeit für Mensch und Tier



Art. Nr.	Farbe	Gesamthöhe	Ø Pfahl	BE	Stück / VE			€
444250	blau	117 cm	9,5 mm	1 Pack	10 / Pack	1/10/50	800	24,99
444251	blau	147 cm	9,5 mm	1 Pack	10 / Pack	1/10/50	800	27,99

verfügbar ab: April 2026

Rund-Fiberglaspfahl compact

- ideal für mobile Zaunanlagen – auch für Wildabwehr und Herdenschutz (bei längerer Ausführung) geeignet
- hohe Flexibilität und Bruchfestigkeit durch robustes Fiberglas – zuverlässig bei jeder Witterung
- signalblaue Farbe sorgt für gute Sichtbarkeit für Mensch und Tier
- hervorragend geeignet für die Rinder-, Pferde- und Schafhaltung
- Lieferung ohne Isolatoren und Fußtritt

Art. Nr.	Farbe	Gesamthöhe	Ø Pfahl	BE	Stück / VE		€
444252	blau	117 cm	9,5 mm	1 Pack	10 / Pack	1/10/80	16,99
444253	blau	147 cm	9,5 mm	1 Pack	10 / Pack	1/10	19,99

verfügbar ab: April 2026

Diese Pfähle bestechen durch geringes Gewicht und Volumen, sowie durch ihre unglaubliche Langlebigkeit, Stabilität und Handlichkeit!

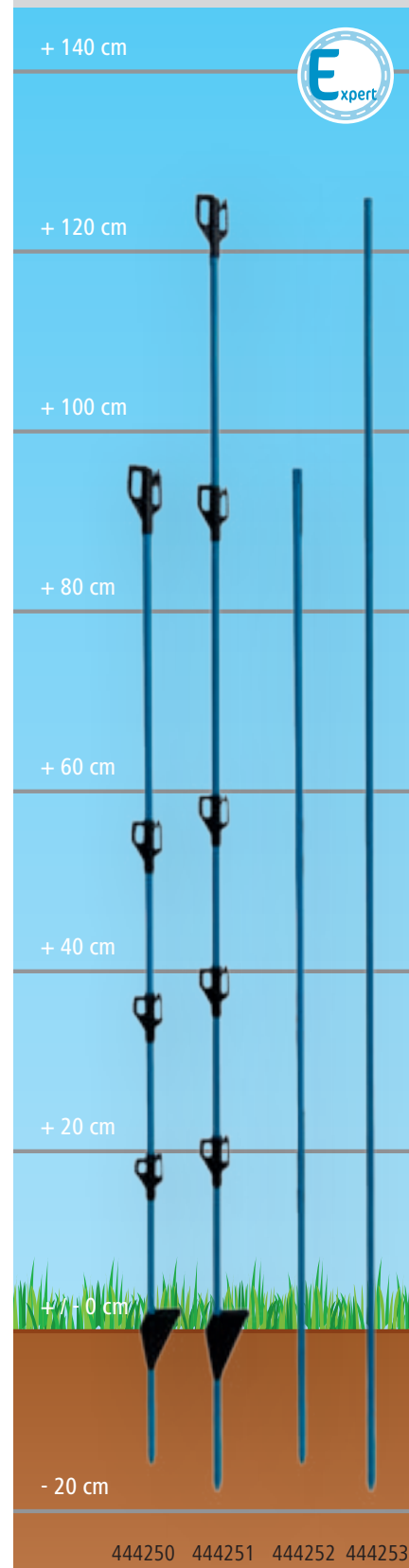

mit spezieller
Wabenstruktur



Kunststoffpfahl Titan Plus

3 Jahre Garantie
auf UV-Stabilität



- äußerst schlagzäher, hochwertiger Kunststoff, nahezu unzerbrechlich
- geeignet auch bei Minustemperaturen
- für alle gängigen Bänder, Seile, Litzen oder Drähte
- hohe Standfestigkeit durch zusätzliche Längsverstrebungen
- mit verzinktem Bodennagel
- mit Einzeltritt

Art. Nr.	Farbe	Gesamthöhe	Länge Bodennagel	Material Bodennagel	Ösen	BE	Stück / VE			€
441809	weiß	157 cm	19 cm	Metall verzinkt	7 x Seil, 1 x Band (20 mm), 4 x Band (40 mm)	4 Pack	5 / Pack	1/5/20	500	21,49
441807	weiß	157 cm	20 cm	Metall verzinkt	7 x Seil, 1 x Band (20 mm), 4 x Band (40 mm)	4 Pack	5 / Pack	1/5/20	500	20,49 NEW

Kunststoffpfahl Basic

- für alle gängigen Bänder, Seile, Litzen oder Drähte
- hohe Standfestigkeit durch zusätzliche Längsverstrebungen
- mit verzinktem Bodennagel



3 Jahre Garantie
auf UV-Stabilität

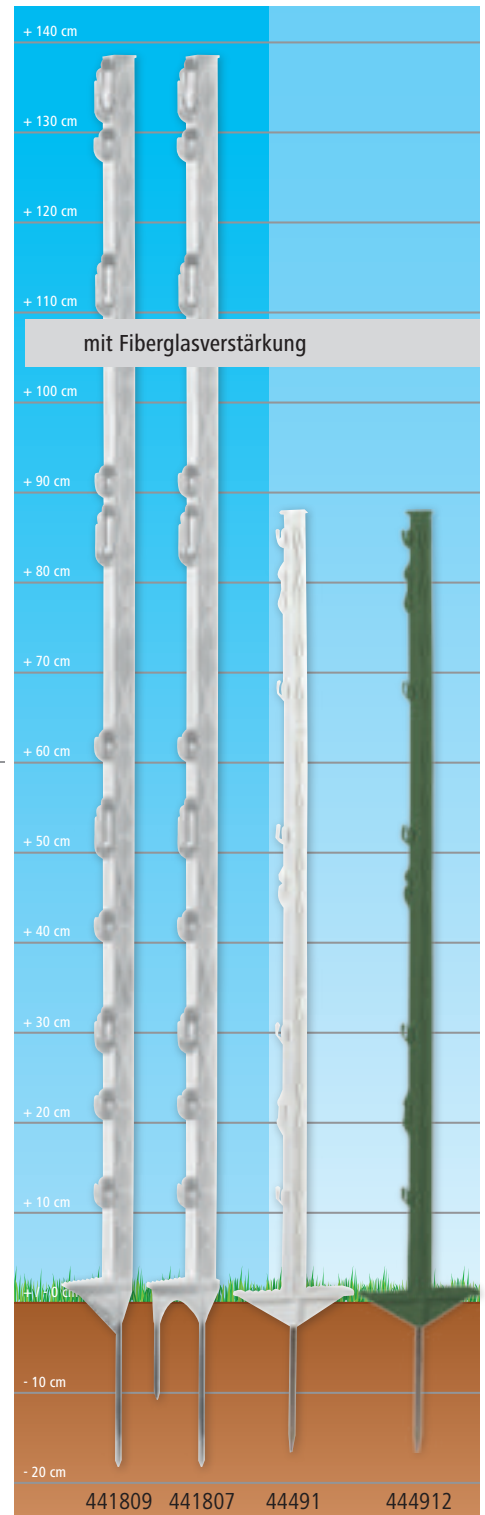
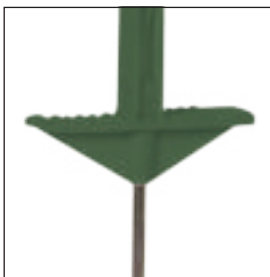

Art. Nr.	Beschreibung	Farbe	Gesamthöhe	Länge Bodennagel	Material Bodennagel	Ösen	BE	Stück / VE			€
44491	mit Doppeltritt	weiß	105 cm	17 cm	Metall verzinkt	5 x Seil, 2 x Band (20 mm), 1 x Band (40 mm)	1 Pack	5 / Pack	1/5	560	9,79
444912	mit Doppeltritt	grün	105 cm	17 cm	Metall verzinkt	5 x Seil, 2 x Band (20 mm), 1 x Band (40 mm)	1 Pack	5 / Pack	1/5	560	11,49 NEW



Robinienpfahl

- Robinienholz, oft auch als Schein-Akazie bezeichnet, gehört zu den europäischen Harthölzern
- es ist bekannt für seine außergewöhnliche Haltbarkeit und Widerstandsfähigkeit gegen Witterungseinflüsse und Fäulnis, auch bei ständigem Wasser- und Erdkontakt
- da es keine zusätzliche Imprägnierung benötigt, gilt es als besonders umweltfreundliche Lösung
- das Holz der Pfähle passt sich dynamisch an wechselnde Umgebungsbedingungen an
- bei hoher Luftfeuchtigkeit nimmt es Wasser auf und dehnt sich aus, während es bei Trockenheit Feuchtigkeit abgibt und sich zusammenzieht. Diese natürlichen Prozesse können zu Rissen im Pfahl führen, beeinträchtigen jedoch nicht die Stabilität oder Lebensdauer der Pfähle
- frische Robinienpfähle zeigen anfangs eine gelb-grünliche Färbung, die sich durch Einwirkung von UV-Strahlung und Feuchtigkeit in eine attraktive silbergraue Patina verwandelt. Diese ist charakteristisch, schützt das Holz und verleiht ihm ein ansprechendes Aussehen
- die Pfähle sind leicht zu installieren und können problemlos in den Boden gerammt oder eingegraben werden, was die Montage effizient und zeitsparend gestaltet
- aufgrund seiner natürlichen Beschaffenheit ist der Pfahl lückenlos und gleichmäßig optimal vorbeugend geschützt gegen Insekten, Pilze und Moderfäule
- 10 Jahre Garantie



Alle Pfähle sind entrindet, 4-fach
gespitzt und gefast.

Die Rinde ist für Pferde unverträglich,
für Pferdezäune sind geschliffene
Pfähle zu bevorzugen.









10 Jahre Garantie



Made in the EU



Das Produkt unterliegt in Form und Ausprägung natürlich gewachsenen Schwankungen, die keinen Reklamationsgrund darstellen. Der angegebene Durchmesser wird in der Mitte des Pfahls gemessen.

Art. Nr.	Beschreibung	Gesamthöhe	Ø Pfahl			€	
442420	Streckenpfahl, rund	150 cm	6 - 8 cm	1	150	7,49	
442427	Streckenpfahl halbiert, rund	200 cm	13 - 15 cm	1	100	16,99	
442425	Kurvenpfahl, rund	200 cm	10 - 12 cm	1	70	18,99	
442426	Kurvenpfahl, rund	250 cm	10 - 12 cm	1	70	24,99	
442421	Eckpfahl, rund	250 cm	14 - 16 cm	1	30	43,99	
442422	Eckpfahl geschliffen, rund	270 cm	16 - 18 cm	1	25	68,99	

Frachtpreise auf Anfrage!

Ringisolator 2K EDX

- idealer Isolator für mehr Sicherheit im Zaun: der farblich abgesetzte Ring zeigt auf einen Blick, ob der Isolator noch genügend Materialstärke hat, um seine Funktion zu erfüllen oder ausgetauscht werden muss
- Verlust der nötigen Zaunspannung durch Ableitung vom Leitermaterial auf robusten Metallkern im Isolator wird verhindert, da der Isolator rechtzeitig ausgetauscht werden kann
- stark ausgeprägte Abtropfnasen verhindern zuverlässig Spannungsverlust im Leitermaterial durch Überschlag auf Weidenpfahl, auch bei Regen und hoher Feuchtigkeit
- schlagzäher, robuster Kunststoffkörper mit Fiberglasverstärkung, der durch sein hohes Volumen beste Isolationseigenschaften bietet
- selbstschneidendes Holzgewinde EDX lässt sich 2 x leichter Eindrehen als Standardstützen - das Holz wird nicht „verdrängt“ sondern „geschnitten“
- Vorbohren, auch bei hartem Holz, entfällt
- deutlich weniger Rissbildung im Holz beim Einschrauben
- ideal für Verwendung mit Einschrauber 441363/011
- Material: Kunststoff glasfaserverstärkt und UV-stabilisiert
- mit durchgehender verzinkter Stütze
- geeignet für: Draht, Litze, Seil, Band bis 10 mm



Made in the EU



10 Jahre Garantie auf UV-Stabilität

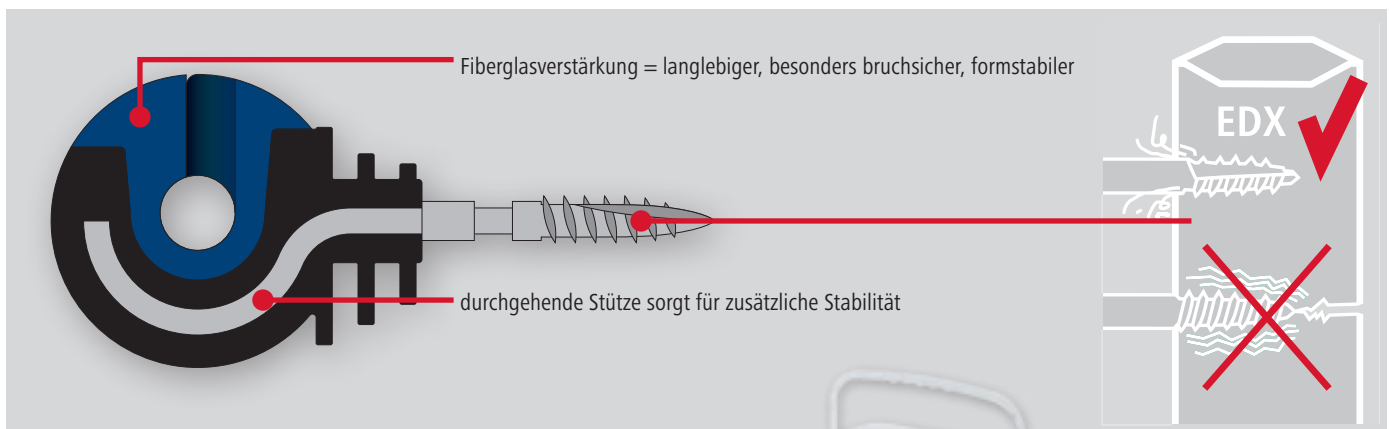

Art. Nr.	BE	Stück / VE		€
446599	1 Beutel	25 / Beutel	1/25/500	9,99
446599/251	1 Pack	25 / Pack	1/14	10,99
446599/1253	1 Eimer	125 / Eimer	1	49,99



verfügbar ab: März 2026



Torisolator X³

- innovativer, sehr robuster Torisolator
- verzinkter Ring mit 3 Einhängemöglichkeiten
- 2 Schraubmutter im Lieferumfang enthalten
- Material: Kunststoff
- mit metrischem Gewinde
- mit verzinkter Stütze Ø 6 mm



Geschmacksmuster eingetragen

Art. Nr.	Farbe	Gewinde	BE	Stück / VE		€
446561	schwarz	M6	1 Beutel	10 / Beutel	1/10/250	9,99

Zwei-Wege-Schloss für Weidetore

- ermöglicht ein Öffnen des Tores in beide Richtungen
- einfache und schnelle Montage mit Hilfe der mitgelieferten Schrauben und Rundstahlbügel an Pfahl und Tor
- einsetzbar für alle handelsüblichen Weidetore - ohne Bohren
- sicherer Schließmechanismus mit Einrastfunktion, optional mit Vorhängeschloss abschließbar (nicht im Lieferumfang enthalten)
- Material: Metall feuerverzinkt

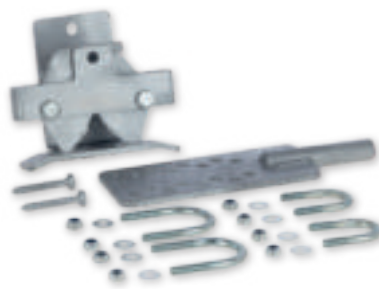

Art. Nr.		€
442942	1/4	22,99

Set bestehend aus: 1 x Zwei-Wege-Schloss, 1 x Verschlussplatte für Tor, 2 x Rundstahlbügel M8 x 26, 2 x Rundstahlbügel M8 x 42, 8 x Scheibe, 8 x Mutter selbstsichernd, 2 x Holzschraube 8 x 50

Längsverbinder für Weidepaneele

- sichert Weidepaneele zuverlässig und stabil in Längsrichtung
- korrosionsbeständig und wetterfest für den dauerhaften Außeneinsatz
- geeignet für Standard-Weidepaneele mit 50 x 30 mm Profilen
- inklusive Schrauben und Muttern für eine schnelle und sichere Befestigung
- Material: Metall feuerverzinkt



Art. Nr.		€
442622	1/10	13,99

Lieferumfang: 1 x Längsverbinder, 2 x Schraube, 4 x Beilagscheibe, 2 x selbstsichernde Mutter, 2 x Hutmutter

Eckverbinder für Weidepaneele

- verbindet zwei Weidepaneele sicher im 90° Winkel für stabile Zaunecken
- korrosionsbeständig und wetterfest für den dauerhaften Außeneinsatz
- geeignet für Standard-Weidepaneele mit 50 x 30 mm Profilen
- inklusive Schrauben und Muttern für eine schnelle und sichere Befestigung
- Material: Metall feuerverzinkt



Art. Nr.		€
442623	1/10	15,99

Lieferumfang: 1 x Eckverbinder, 2 x Schraube, 4 x Beilagscheibe, 2 x selbstsichernde Mutter, 2 x Hutmutter

Torverbinder für Weidepaneele

- Torverbinder für sichere und stabile Verbindung von Weidepanel-Toren
- korrosionsbeständig und wetterfest für den dauerhaften Außeneinsatz
- geeignet für Standard-Weidepaneele mit 50 x 30 mm Profilen
- inklusive Schrauben und Muttern für eine schnelle und sichere Befestigung
- Material: Metall feuerverzinkt



Art. Nr.		€
442629	1/10	14,99

Lieferumfang: 1 x Torverbinder, 1 x Schraube, 2 x Beilagscheibe, 1 x selbstsichernde Mutter, 1 x Hutmutter

T-Verbinder für Weidepaneele

- robuster T-Verbinder zur sicheren Verbindung von drei Weidepanelen in T-Form
- korrosionsbeständig und wetterfest für den dauerhaften Außeneinsatz
- geeignet für Standard-Weidepaneele mit 50 x 30 mm Profilen
- inklusive Schrauben und Muttern für eine schnelle und sichere Befestigung
- Material: Metall feuerverzinkt



Art. Nr.		€
442627	1/10	18,99

Lieferumfang: 1 x T-Verbinder, 3 x Schraube, 6 x Beilagscheibe, 3 x selbstsichernde Mutter, 3 x Hutmutter



Weidetor verstellbar für Pferdehalter

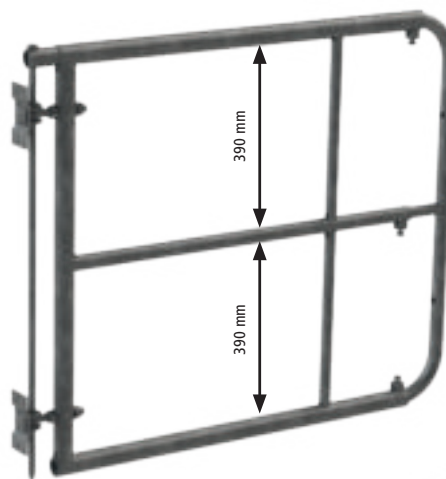

- robuste und langlebige Sicherheit für Ihre Pferde an Toren und Durchgangssituationen
- besonders stabile Ausführung, die mit ihren Produktmaßen den geltenden Richtlinien der Pferdehaltung entspricht
- die Weiten zwischen den Rohren sind so konfiguriert, dass Pferde sich nicht gefährlich im Tor verfangen und sich dann nicht mehr selbst befreien können
- durch das mitgelieferte Abstands-Rohr und der Zwischenraumstange können Pferde nicht in den gefährlich engen Zwischenraum zwischen Tor und Aufhängung kommen oder aufspringen und sich verletzen
- Innensechskantschrauben in den Klemmbügeln senken das Verletzungsrisiko zusätzlich
- stabiles, feuerverzinktes Stahl-Weidetor

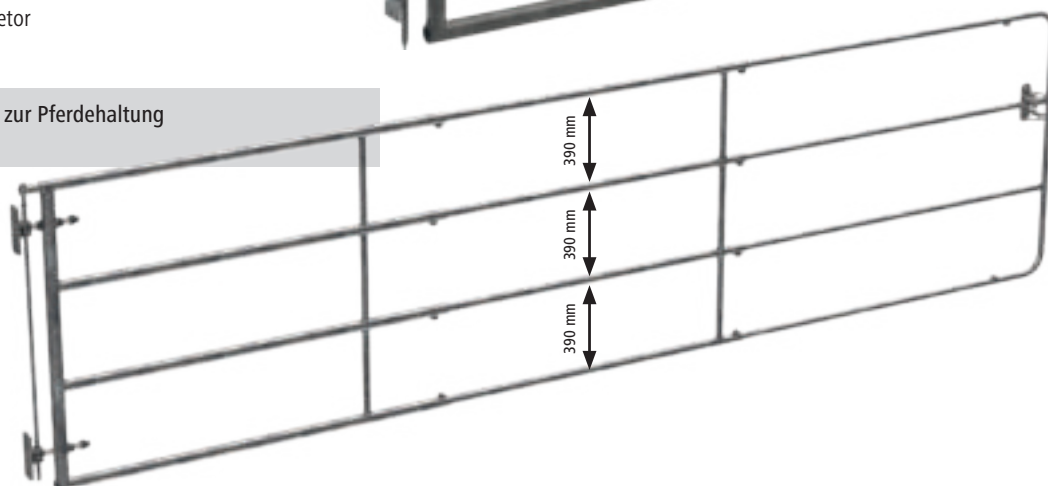

Entspricht den geltenden Leitlinien zur Pferdehaltung



Lieferumfang: 1 x Weidetor, 1 x Abstandsrohr, 1 x Zwischenraum-Stub, 2 x Scharnier, 1 x Schließoption, 6 x Holzschraube (12 x 80 mm)

Art. Nr.	Beschreibung	Verstellbarkeit	Höhe	Material	 	€
442910	Weidetor verstellbar für Pferdehalter	1 - 1,7 m	90 cm	Stahl feuerverzinkt	1 40	84,99
442916	Weidetor verstellbar für Pferdehalter	2 - 4 m	110 cm	Stahl feuerverzinkt	1	179,00 NEW



Weidetor mehrfach verstellbar

- robustes Weidetor für den täglichen Einsatz
- aus feuerverzinktem Stahl, wetterfest und langlebig
- mehrfach verstellbar für flexible Anpassung an verschiedene Durchgänge
- vielseitig einsetzbar für Rinder, Schafe, Ziegen und andere Tiere
- einfache und schnelle Befestigung an Zaunpfosten durch mitgeliefertes Montageset



Lieferumfang: 1 x Weidetor, 2 x Scharnier, 1 x Schließoption, 6 x Holzschraube (12 x 80 mm)

Art. Nr.	Beschreibung	Verstellbarkeit	Höhe	Material		€
442905	Weidetor mehrfach verstellbar	1,7 - 4 m	90 cm	Stahl feuerverzinkt	1	179,00
442926	Weidetor mehrfach verstellbar	3,5 - 6 m	110 cm	Stahl feuerverzinkt	1	229,00

Viereckkraufe mit Sicherheitsfressgitter Hobby

- geeignet für Rund- und Rechteckballen bis 1,4 m Länge bzw. Durchmesser
- mit Sicherheitsfressgitter ideal für Pferde und Ponys
- Bodenwanne zusätzlich verstärkt
- zum Befüllen von einer Seite zu öffnen
- neu entwickelte Dreipunkthängung mit einklappbaren Aufnahmen für Ackerschiene
- sehr geringe Futtermittelverluste
- Wannenabmessung innen: ca. 1,45 x 1,45 m
- höhenverstellbare Kufen (Anpassung an die Tiergröße)
- Lieferung als Bausatz inkl. umlaufendem Dachkantenschutz
- Material: Metall verzinkt



Bei Verwendung von Futtermitteln, welche die Verzinkung angreifen könnten (z. B. Silage), vorab einen Schutzanstrich anbringen.

Art. Nr.			€	
291348	1	6	1.395,00	

Bitte separate Frachtkosten beachten!

AKO Titan Light Premium

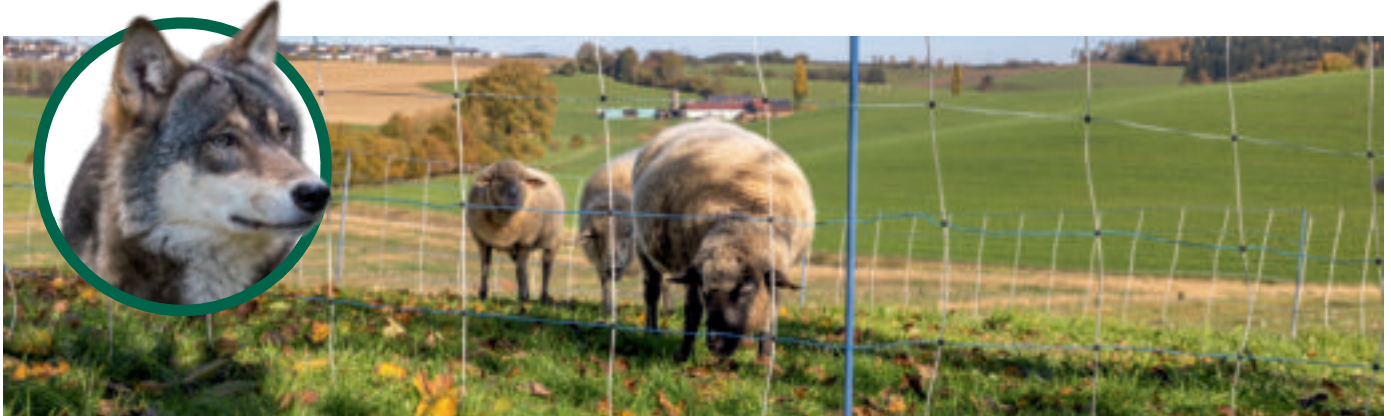

AKO Titan LIGHT Premium

- Höhe 90 cm (5 horizontale Litzen) oder 108 cm (6 horizontale Litzen)
- extrem langlebige PREMIUM-Pfähle für maximale Standfestigkeit und Witterungsbeständigkeit mit verzinkter Bodenspitze
- starre Vertikalstreben in jeder Masche des Netzes ermöglichen einen verbesserten Stand und halten das Netz in seiner Höhe aufrecht, auch bei starken Bodenunebenheiten
- ausgestattet mit der besonders leitfähigen Kombination aus Kupfer- und Edelstahlleitern, verfügt dieses Netz über einen exzellent niedrigen Widerstand (ab 0,08 Ohm/m) und hält so die zu hütenden Tiere im Zaun aber auch Angreifer von außen fern
- zusätzliche dicke verzinnte Kupferleiter in der farblich abgesetzten 1. bzw. 2. Litze von oben sorgen für minimalen elektrischen Widerstand und höchste Leitfähigkeit
- optional anschließbare, verstärkte Bodenlitze zur Erdung über die gesamte Netzlänge bei schwierigen Bodenverhältnissen (z. B. sehr sandige oder trockene Böden) verbessert die Hütensicherheit und schützt gegen Wildverbiss
- exzellente Leitfähigkeit durch Vielzahl von Leiterdrähten

3 Jahre Garantie auf UV-Stabilität



Made in the EU



Ideale Abstände zwischen den stromführenden horizontalen Linien erfüllen offizielle Vorgaben zum Herdenschutz.

Zur Gewährleistung des Grundschatzes sind mindestens vier stromführende Leiter in Höhen von 20 cm, 40 cm, 60 cm und 90 cm mit maximalen Reihenabständen von 20 cm bis 60 cm und 30 cm darüber anzuordnen.

- **vergrößerte Maschenabstände - weniger Ableitung bei starkem Bewuchs**
- **einfaches Hantieren durch geringes Gewicht**
- **stabile Kunststoffstreben für optimalen Stand - auch in hügeligem Gelände**
- **Niederwild und Igel können gefahrlos „durchschlüpfen“**

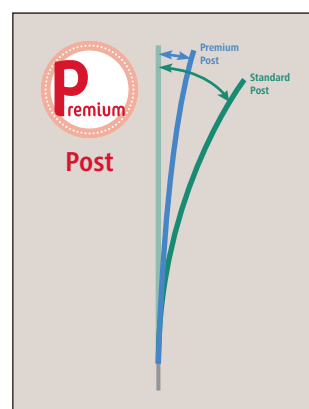
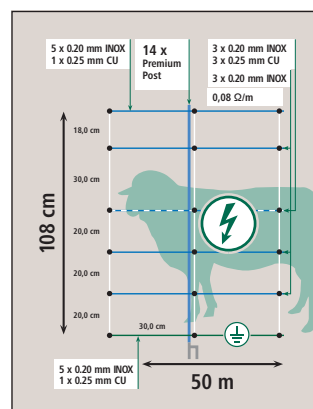
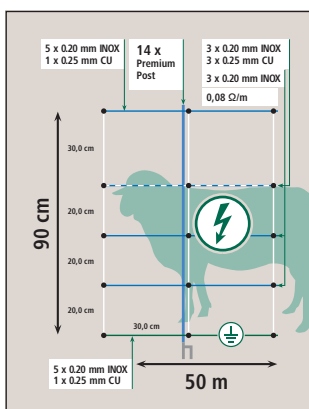

* Bezogen auf den Gesamtleiterquerschnitt aller stromführenden Litzen im Weidenetz

Art. Nr.	Bodenspitze	Länge	Höhe	Farbe	Anzahl Pfähle	passender Ersatzpfahl			€
27865	Einzelspitze	50 m	90 cm	blau / weiß	14	27804	1	30	99,00
27864	Doppelspitze	50 m	90 cm	blau / weiß	14	27805	1	30	104,00
27867	Einzelspitze	50 m	108 cm	blau / weiß	14	27806	1	30	114,00
27866	Doppelspitze	50 m	108 cm	blau / weiß	14	27807	1	30	119,00

AKO OviNet 170

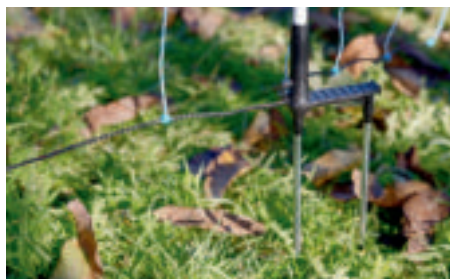



AKO OviNet 170

Unser 170 cm hohes Netz für maximalen Übersprungschutz

- extra hoher, elektrifizierbarer Zaun für optimalen Schutz Ihrer Tiere – ideal für Schafe, Lämmer und Haustiere
- 25 m Länge für flexible Anpassung an verschiedene Freilaufflächen und Gelände
- robuste Fiberglaspfähle mit Doppelspitze sorgen für besonders stabilen Halt bei Wind und auf weichem Boden
- effektiver Wildschutz: hält Füchse, Wölfe und andere Tiere sicher vom Zaun fern
- wetterfest und UV-stabil – geeignet für den ganzjährigen Außeneinsatz

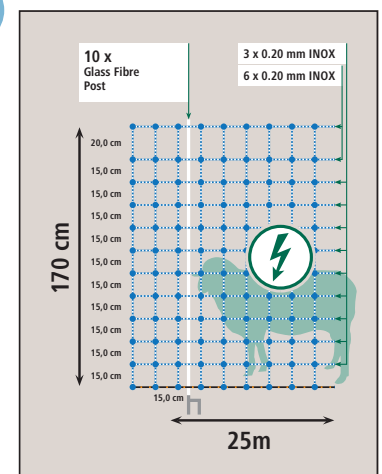
3 Jahre Garantie auf UV-Stabilität



Art. Nr.	Bodenspitze	Länge	Höhe	Farbe	Anzahl Pfähle		€
27986	Doppelspitze	25 m	170 cm	blau / weiß	10	1 30	189,00
Art. Nr.	Beschreibung	Bodenspitze	Farbe	Material	Pfahlhöhe		€
292341	Ersatzpfahl	Doppelspitze	weiß	Fiberglas	170 cm	1	15,99

verfügbar ab: März 2026

AKO PoultryNet Maxi



AKO PoultryNet Maxi

Enge Maschen und maximale Höhe - unser 170 cm Geflügel-/Allroundnetz.

3 Jahre Garantie
auf UV-Stabilität



- extra hoher, elektrifizierbarer Zaun für optimalen Schutz Ihrer Tiere – ideal für Geflügel, Lämmer und Haustiere
- 25 Meter Länge für flexible Anpassung an verschiedene Freilaufflächen und Gelände
- robuste Fiberglaspfähle mit Doppelspitze sorgen für besonders stabilen Halt bei Wind und auf weichem Boden
- feinmaschiger Bodenbereich verhindert zuverlässig das Durchschlüpfen von Jungtieren
- effektiver Wildschutz: hält Füchse, Wölfe und andere Tiere sicher vom Zaun fern

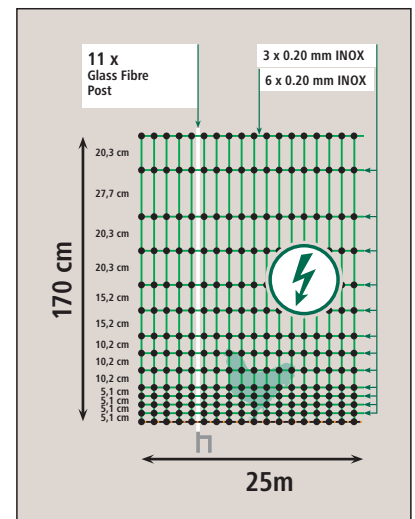

Art. Nr.	Bodenspitze	Länge	Höhe	Farbe	Anzahl Pfähle		€
292340	Doppelspitze	25 m	170 cm	grün	11	1 30	189,00
Art. Nr.	Beschreibung	Bodenspitze	Farbe	Material	Pfahlhöhe		€
292341	Ersatzpfahl	Doppelspitze	weiß	Fiberglas	170 cm	1	15,99

verfügbar ab: März 2026

Fish Otter Net



Fischotternetz

- Höhe 50 cm mit 9 horizontalen Litzen
- robuste Kunststoffpfähle mit verzinkter Bodenspitze
- hochwertige und langlebige Kunststofflitzen in der Horizontalen sowie Vertikalen, die extrem fest miteinander verschweißt sind
- die reduzierte Größe der Maschen lässt auch Jungtiere nicht hindurch
- die korrosionsbeständigen Edelstahlleiter ermöglichen die Elektrifizierung des Netzes, was potenzielle Eindringlinge draußen hält
- blau / weiße Farbgebung des Netzes ist für Wildtiere besonders gut sichtbar
- die erste Litze über Grund kann separat angeschlossen werden - entweder zur Erdung bei schwierigen Bodenverhältnissen für mehr Hütesicherheit (Trockenheit oder Schnee) - oder stromlos, um Amphibien und Kleintiere gefahrlos passieren zu lassen
- Netzzaun lässt sich deutlich schneller Auf- und Abbauen als Schutzzaun aus modularen Einzelteilen (Litzen und Pfähle)
- elektrifiziertes Netz in dieser Höhe wehrt den Fischotter zuverlässig ab, da dieser auch beim Untergraben und Überklettern des Zauns gestoppt wird



3 Jahre Garantie
auf UV-Stabilität

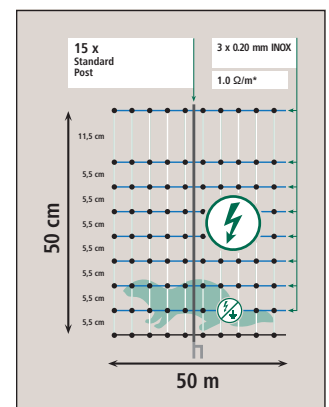
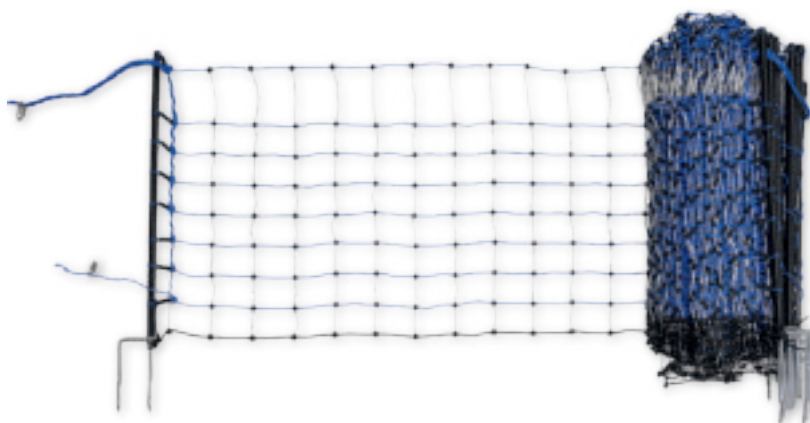

Made in the EU



* Bezogen auf den Gesamtleiterquerschnitt aller stromführenden Litzen im Weidenetz

Art. Nr.	Bodenspitze	Länge	Höhe	Farbe	Anzahl Pfähle			€
292228	Doppelspitze	50 m	50 cm	blau / weiß	15	1	16	129,00



5 Jahre Garantie auf alle Weidezaungeräte



Vertrieb/Produktberatung

Albert Kerbl GmbH

Felizenzell 9
84428 Buchbach
Germany

Verkauf +49 8086 933-100
Beratung +49 8086 933-577
Telefax +49 8086 933-152

E-Mail weidezaun@kerbl.de
www.kerbl.de

Kerbl Austria Handels GmbH

Wirtschaftspark 1
9130 Poggersdorf
Austria

Telefon +43 4224 81555-0
Telefax +43 4224 81555-629

E-Mail order@kerbl-austria.at
www.kerbl-austria.at

Service/Gerätereparaturen

AKO-Agrartechnik GmbH & Co.KG

Karl-Maybach-Str. 4
88239 Wangen-Geiselharz
Germany

Telefon +49 7520 9660-0
Telefax +49 7520 9660-88

E-Mail info@ako-agrar.de
www.ako-agrar.de

Wir bemühen uns laufend unser Programm zu verbessern und auf dem neuesten Stand zu halten. Änderungen in den Ausführungen behalten wir uns deshalb vor. Mit Erscheinen dieses Kataloges verlieren alle alten Kataloge und Preislisten für diese Produkte ihre Gültigkeit.

Bei allen angegebenen Preisen handelt es sich um unverbindliche Preisempfehlungen des Herstellers und verstehen sich inklusive gesetzlicher Mehrwertsteuer. Alle Angaben erfolgen vorbehaltlich Satz- und Druckfehler.

Preisänderungen und Irrtum vorbehalten.

Änderungen in Farbe und Ausführung aus drucktechnischen Gründen möglich! Nachdruck - auch auszugsweise - darf nur nach vorheriger Genehmigung erfolgen.

Batterien und Akkus sind Zubehörartikel und daher nicht im Lieferumfang der Geräte enthalten.

Mit den aufgeführten Produkten verbessern Sie wesentlich die Hütesicherheit Ihrer Weide. Örtliche Einflüsse und Gegebenheiten können Ihre Zaunanlage beeinflussen, weshalb eine absolute Hütesicherheit nicht gewährleistet werden kann.

Der Verkäufer gibt keine Gewähr dafür, dass die Zaunanlage ausbruchssicher ist, vielmehr soll mit dem Elektrozaungerät und dem entsprechenden Zubehör die Sicherheitslage verbessert werden.

Verkauf nur über den Fachhandel!

© 11/2025

PR484_DE_AKO_mit Preis