

# AKO

*WEIDEZAUN*

Gesamtsortiment 2026



Smarte Steuerung.  
Starke Technik.

Patentierte Innovation:

# Maximale Stabilität mit dem Premium Pfahl von AKO



## Innovativer Materialmix:

Dank der Kombination aus Thermoplast und Fiberglasfasern gelingt es, bei bewährtem Durchmesser das Gewicht zu reduzieren und gleichzeitig die Steifigkeit deutlich zu erhöhen.

## In zwei Farben erhältlich:

Blau bei Schafs- und Wolfsnetzen für bessere Sichtbarkeit für Mensch und Tier. Anthrazit bei Geflügelnetzen für dezente Farbanpassung im Garten.

## Neugierig geworden?

Dann überzeugen Sie sich am besten gleich selbst – alle unsere PREMIUM Netze sind bereits mit den neuen Pfählen ausgestattet, um den höchsten Ansprüchen der professionellen Tierhaltung gerecht zu werden.

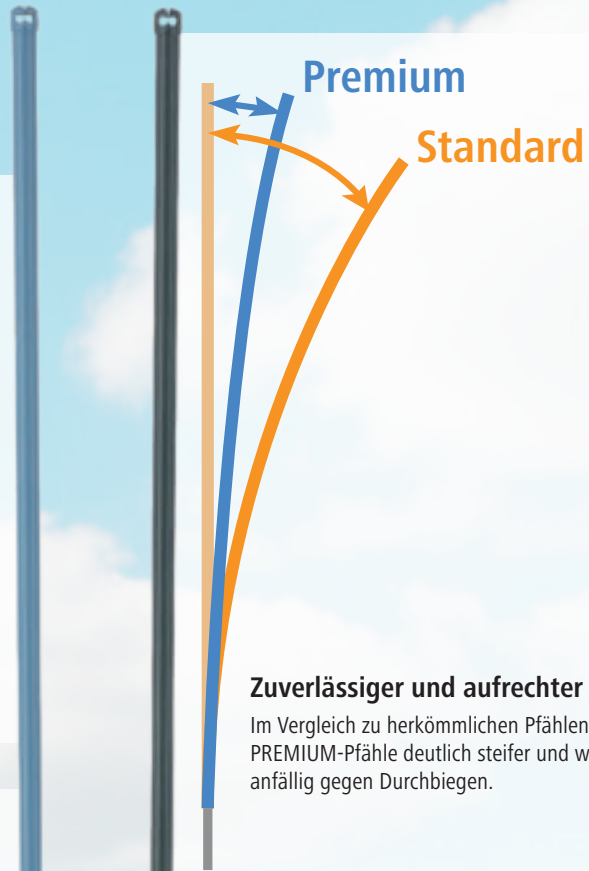

## Zuverlässiger und aufrechter Stand:

Im Vergleich zu herkömmlichen Pfählen sind die PREMIUM-Pfähle deutlich steifer und weniger anfällig gegen Durchbiegen.

## Garantierte UV-Beständigkeit & Langlebigkeit:

Der glasfaserverstärkte Werkstoff hält auch den widrigsten Witterungsbedingungen stand.

## Einsatz von Spritzgusstechnologie:

Kopfisolator und Bodenspitzen werden untrennbar in einem Produktionsprozess angespritzt und garantieren dauerhaften Halt.

## Verbesserte Bodenspitzen:

Verlängerte, verzinkte Bodenspitzen sorgen für noch mehr Stabilität. Verfügbar in Einzel- und Doppelspitzausführung.

Neu & nur für kurze Zeit:

# Unsere Top Netze mit Premiumpfahl zum Einführungspreis



Neuheit

NEW

## AKO OviNet Premium

- extrem langlebige PREMIUM-Pfähle mit Fiberglasverstärkung und verzinkter Doppelspitze für maximale Standfestigkeit und Witterungsbeständigkeit
- das Weidenetz ist ideal für mobilen Einsatz und lässt sich dank geringem Gewicht problemlos auf verschiedene Weideflächen umsetzen
- flexibel einsetzbar in zwei Höhen passt es sich optimal den Bedürfnissen von Schafen, Ziegen und anderen Weidetieren an
- die gut sichtbare, kontrastreiche Farbgebung sorgt für sichere Abgrenzung und hilft, Tiere zuverlässig im Zaun zu halten
- das robuste Netz aus verschweißten Kunststofflitzen kombiniert Stabilität mit Flexibilität, um wechselnden Bedingungen standzuhalten

Made in the EU



3 Jahre Garantie auf UV-Stabilität

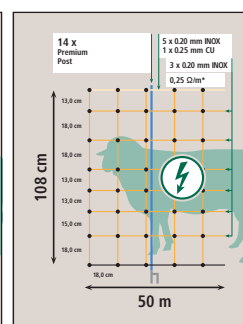
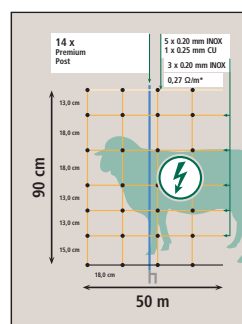

Art. Nr.	Bodenspitze	Länge	Höhe	Farbe	Anzahl Pfähle	passender Ersatzpfahl	€
27837	Doppelspitze	50 m	90 cm	orange / weiß	14	27805	1 30 72,99
27838	Doppelspitze	50 m	108 cm	orange / weiß	14	27807	1 30 84,99

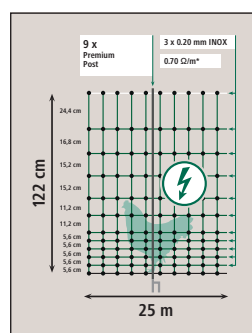

## AKO Geflügelnetz Premium

- ideal für den mobilen Einsatz – leicht und flexibel auf unterschiedlichen Weideflächen einsetzbar
- besonders stabile PREMIUM-Pfähle mit verzinkter Doppelspitze sorgen für festen Stand und minimaler Verbiegung
- fest im Netz verbaute Pfähle ermöglichen schnellen, werkzeuglosen Aufbau
- besonders geringe Maschenweite im unteren Bereich des Netzes
- Edelstahlleiter sorgen für zuverlässige Stromführung über die gesamte Netzlänge

Neuheit

NEW

Made in the EU



3 Jahre Garantie auf UV-Stabilität



Art. Nr.	Bodenspitze	Länge	Höhe	Farbe	Anzahl Pfähle	passender Ersatzpfahl	€
292415	Doppelspitze	25 m	122 cm	grün / weiß	9	292408	1 18 84,99



## Informationen



Aktionsartikel	2
Allgemeine Infos	7

## Weidezaungeräte



Smarte Weidezaungeräte	20
230 Volt Netzgeräte	23
12 / 230 Volt Duo-Geräte	31
12 Volt Akkugeräte	39
Solargeräte	51
Solarmodule	62
Metall-Akkukästen	65
9 Volt Batteriegeräte	67
Hobbygeräte	74
Startersets	48

## Gerätezubehör



Weidezaunakkus und Batterien	78
Prüf- und Kontrollgeräte	82
Anschluss- und Erdungszubehör	86
Weidezaunzubehör	94
Warnschilder	95
Weidehaspeln	96
Pfahlhaspel-Systeme	99

## Leitermaterial und Zubehör



Weidezaunbänder	106
Weidezaunseile	111
Weidezaunlitzen	114
Band-, Seil- und Litzenverbinder	118

## Festzaunzubehör



Weidezaundrähte	124
Premium Horse Wire / TopLine Horse Wire	126
Festzaunzubehör	128
Drahtverbinder	131

## Weidezaunpfähle



Holzpfähle	134
Recyclingpfähle	138
T-Post System	141
Metallpfähle	150
Fiberglaspfähle	153
Kunststoffpfähle	156

## Isolatoren



Ringisolatoren	165
Schlitzisolatoren	168
Spezialisolatoren	169
Eck-/Spannisolatoren	170
Bandisolatoren	172
Seilisolatoren / Drahtisolatoren	174
Isolatoren mit metrischem Gewinde	176
Zusatzisolatoren	178
Vorbauisolatoren	180

## Torkomponenten



Torisolatoren	182
Torgriffe	186
Torsysteme und Zubehör	190

## Weidetore, Panele und Raufen



Weidetore	195
Weidepanele	200
Futterraufen	206

## Weidezaunnetze



Schafnetze	213
Wolfsabwehr	220
Wildabwehr	230
Kleintiernetze	233
Geflügelnetze	234
Netzzubehör	238

## Stichwortverzeichnis

Stichwortverzeichnis	246
----------------------	-----

# Top-Neuheiten 2026



## Immer aktuell!

Bleiben Sie immer auf dem Laufenden!

Für alle Neuheiten und Aktionen einfach untenstehenden Code scannen oder besuchen Sie uns unter [www.ako-agrar.de](http://www.ako-agrar.de).

Gerne beraten wir Sie dazu auch jederzeit persönlich am Telefon und im Chat des Weidezaunrechners.



Diese und weitere Neuheiten finden Sie in diesem Katalog!

**Smarte Technik**  
App gesteuerte Weidezaungeräte

Smart Energisers

**Innovative Weidenetze**  
Schaf- und Geflügelnetze für max. Hütensicherheit

**Premium Komponenten**  
Zubehör für höchste Qualitätsansprüche

**Kompetenz im Festzaunbau**  
extrem robuste und langlebige Komponenten

# S 6



- optimiert für wartungsfreien Dauerbetrieb über die Hauptweidesaison
- mit High/Low/Aus-Schalter
- Stromsparschaltung bei abfallender Batteriespannung
- integrierter Blitzschutz
- intelligentes, modernes Akkumanagement mit Tiefentladeschutz – Gerät funktioniert auch bei längeren Schlechtwetterperioden
- exzellenter Wirkungsgrad – damit längere Akkulaufzeit
- sehr robustes, witterungsbeständiges, wasserdichtes Gehäuse mit Tragegriff
- schnell und einfach zu installieren
- im Gehäuse integrierter Kanal für die Pfahlmontage
- Mikroprozessor gesteuert
- sehr helle, gut sichtbare LED-Leuchten
- entspricht den geltenden EU-Sicherheitsnormen

0,8 Joule



Made in Germany



5 Jahre Garantie



Funktionskontroll-LED (grün) plus Solar-Betriebs-LED (blau) plus Akkuwarn-LED (rot)

## AKO S 6

- sehr effektives Solargerät für normale Zaunanlagen ohne Bewuchs
- ideal für Pferde- und Rinderweiden
- 5 Jahre Garantie\*



**Lieferumfang:** 1 x Kompaktsolargerät S 6 (komplett montiert) \*, 1 x AGM-Akku, 12 Volt, 7 Ah (441130) \*, 1 x fest montiertes, kristallines Solarmodul, 12 Volt, 8 Watt \*, 1 x 230 Volt Akku-Netzladeteil (371032), 1 x Zaunverbindungskabel, 1 x Erdanschlusskabel, 1 x Erd-/Montagespieß zweiteilig (442385), 1 x Warnschild, \* Garantie: Weidezaunsolargerät (5 Jahre Garantie), Solarmodul (5 Jahre Leistungsgarantie), 12 Volt Akku (6 Monate Garantie)

Art. Nr.			€
372948	1	50	299,00

Modell	Art. Nr.											
S 6	372948	0,8 J	0,6 J	10.800 V	10.200 V	4.300 V	18 km	6 km	1,7 km	0,2 km	1	31 - 43 mA

Achtung: Bei trockenen Böden unbedingt zusätzlich mehrere Erdstäbe verwenden.

# X2 smart

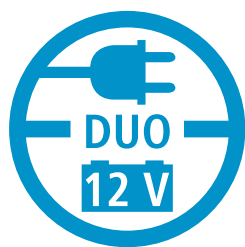

- sehr helle, gut sichtbare LED-Leuchten
- Steckverschluss mit Schraubsicherung
- (passend für Metallbox 44656 und 44650)
- optimierter Stromverbrauch durch Stromsparschaltung - spart Batteriestrom bei gutem Zaunzustand. Außerdem intelligentes Batteriemangement bei abfallender Batteriespannung.
- Tiefentladeschutz für den 12 Volt Akku
- Mikroprozessor gesteuert
- robustes, schlagzähes, UV-beständiges und witterungsfestes Gehäuse durch Verwendung hochwertiger Kunststoffe
- Solarunterstützung möglich
- integrierte Aufhängevorrichtung für Wandmontage
- entspricht den geltenden EU-Sicherheitsnormen

### Smarte Weidezauntechnologie:

- permanente Kontrolle (24/7)
- gratis App Download & keine Folgekosten für App sowie die mobile Datenübertragung zur App
- Steuerung per Mobiltelefon oder Browser
- direkte integrierte Cloud-Anbindung (kein WLAN nötig & muss nicht mit einem anderen Zentralgerät z. B. Gateway verbunden werden)
- weltweite Steuerung (EIN/AUS, GPS-Ortung) und Überwachung von Zaunanlagen
- bei Unterschreiten der voreingestellten Mindesthütespannung erhält der Nutzer eine Echtzeit-Alarmmeldung



Made in Germany

5 Jahre Garantie

2,8 Joule



mehrfarbige LED Bargraphanzeige für Ausgangsspannung und Akkukontrolle

## AKO X2 smart

- Smart Energizer - Steuerung per App vom Smartphone als auch im Browser vom Computer möglich
- 12 / 230 Volt DUO Gerät mit effizienter Ausgangsleistung
- mit High/Low/Aus-Schalter für 2 verschiedenen starke Ausgangsleistungen
- für normale Zaunanlagen ohne Bewuchs
- 5 Jahre Garantie

empfohlenes Solarmodul: 375201 (20 Watt), Anschluss direkt am 12 Volt Akku, Montage z. B. an einer Metallbox



Art. Nr.			€
372868	1	88	379,00

Für weitere Informationen siehe Seite 37.

**Lieferumfang:** 1 x Weidezaungerät, 1 x 230 Volt Netzteil (371023), 1 x 12 Volt Anschlusskabel (E268739), 1 x Erdanschlusskabel, 1 x Zaunanschlusskabel, 1 x Warnschild

Modell	Art. Nr.												
X2 smart	372868	2,8 J	2 J	11.800 V	10.000 V	7.300 V	60 km	15 km	3 km	1,6 km	8	2	68 - 159 mA



- Besonders geeignet für Pferdekoppeln! Durchgehender elektrischer Kontakt!
- integrierte Rückzugsbremse sorgt für kontrolliertes Einziehen des Leitermaterials und beugt Verletzungen und Beschädigungen vor
- patentiert



Erleben Sie den Unterschied dank Bremsfunktion im Vergleich zu herkömmlichen Torsystemen!

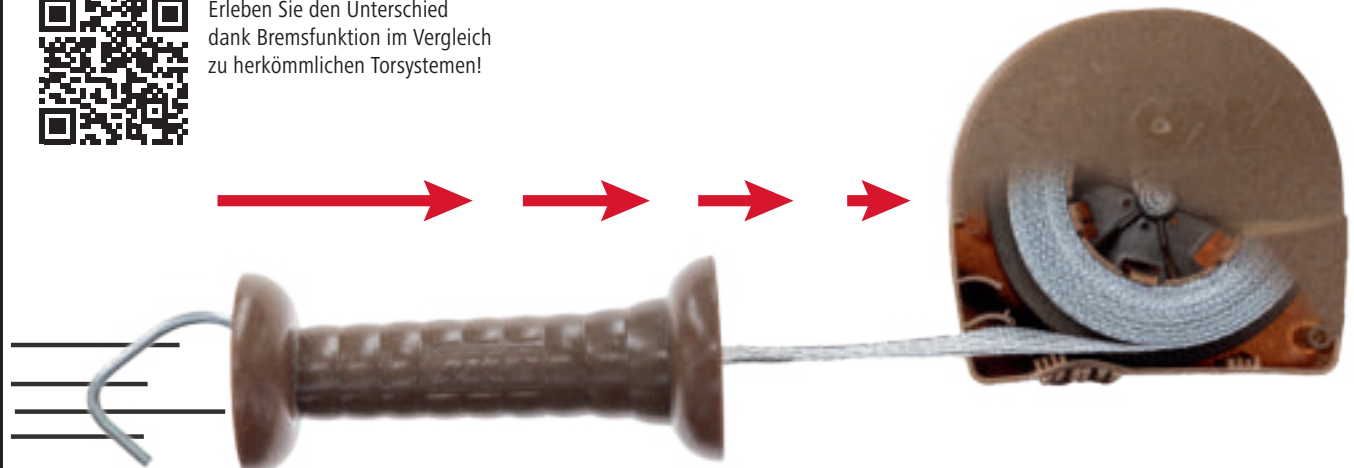

## Tor-Set Premium FLEXIGATE green

Innovative Technik, nachhaltiges Material und neuer Look - unser neues flexibles Torsystem für Koppelleingänge bis 6 m Breite

- Gehäuse und Torgriff aus nachhaltigem biobasiertem Kunststoff - aus 100 % nachwachsenden Rohstoffen
- Holzoptik durch kleine Naturholzspäne im Biokunststoff
- robustes Gehäuse in kompaktem und modernem Design
- im Lieferumfang enthaltenes Anschlusskabel ermöglicht ideale Kontaktierung und durchgehende Elektrifizierung des Tors
- leichte und schnelle Montage am Pfahl mittels beiliegender Holzschrauben
- hochwertiges Leitermaterial mit unseren bewährten TriCond Drähten sorgt für durchgehend optimale Leitfähigkeit - erhältlich mit 40 mm Breitband oder 6 mm Seil
- Ausrichtung des 40 mm Breitbands lässt sich um 90 Grad im Torgriff drehen und kann damit individuell an Einhängerrichtung des Torgriffs angepasst werden -> Breitband ist immer stehend und kann somit besser wahrgenommen werden
- ausziehbar bis 6 m Länge
- beidseitige Montage möglich (nach links oder rechts öffnend)



Made in Germany

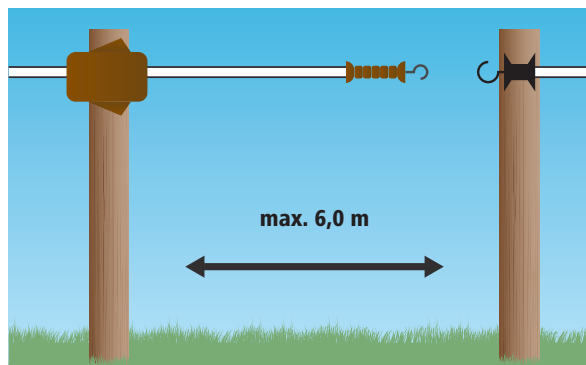

- Besonders geeignet für Pferdekoppeln! Durchgehender elektrischer Kontakt!
- **integrierte Rückzugsbremse sorgt für kontrolliertes Einziehen des Leitermaterials und beugt Verletzungen und Beschädigungen vor**
- patentiert

**Lieferumfang:** 1 x FLEXIGATE green, 1 x Anschlusskabel (40 cm) mit Band- bzw. Seilverbinder zur optionalen Elektrifizierung, 2 x Holzschraube zur Montage am Pfahl

Art. Nr.	Beschreibung	Farbe		€
442398	mit 40 mm Band	braun	1	49,99
442399	mit 6 mm Seil	braun	1	49,99

## Alkaline Trockenbatterie 9 Volt

- die Alkaline-Technologie sorgt für eine konstant hohe Spannung und lange Laufzeit - ideal für den Einsatz in Weidezaungeräten
- kompatibel mit allen gängigen 9 Volt Weidezaungeräten und vielseitig einsetzbar für Rinder, Pferde, Schafe und mehr
- quecksilber- und kadmiumfrei
- wartungsfrei im Einsatz, auslaufsicher und sofort betriebsbereit - einfach einlegen, anschließen und zuverlässig loslegen



350537: Doppelpack (2 x 175 Ah)

sehr gutes Preis-/Leistungsverhältnis  
Preise jeweils inklusive Entsorgungsgebühr!



Art. Nr.	Spannung	Kapazität			€
350537	9 V	175 Ah	1	108	69,99

# PlatinumLine



## Weidezaunband PlatinumLine

- die ideale Kombination aus bester Leitfähigkeit und erhöhter Bruchlast vereint in einem Leitermaterial
- extra dicke Monofilfäden und verstärkte Außenkanten sorgen für Reißfestigkeit und Langlebigkeit
- höchste Leitfähigkeit und Hütesicherheit durch die Verwendung von dicken verzinnnten Kupferdrähten
- UV-stabil und witterungsresistent
- kontrastreiche Farbkombination für optimale Sichtbarkeit für Mensch und Tier

5 Jahre Garantie auf UV-Stabilität



- 2 x 200 m Länge im Doppelpack
- praktischer Doppelpack mit TOP Preis-/Leistungsverhältnis



Art. Nr.	Länge	Breite	Farbe	max. empf. Zaunlänge	Widerstand	Anzahl Leiter	Edelstahlleiter	Kupferleiter verzinkt	Bruchlast		€
442828	400 m	12,5 mm	weiß / blau	13 km	0,16 Ω/m	5	3 x 0,2 mm	2 x 0,25 mm	110 kg	1 120	49,99

## Weidezaunlitze PlatinumLine

- die ideale Kombination aus bester Leitfähigkeit und erhöhter Bruchlast vereint in einem Leitermaterial
- einzigartige Flechtung für höchste Zugfestigkeit und Haltbarkeit bei verbesserter Elastizität
- die durchgehend oberflächlich verlaufenden Leiterdrähte garantieren jederzeit optimalen Kontakt bei Berührung
- extra dicke Kupferdrähte gewährleisten hohe Leitfähigkeit und Hütesicherheit
- UV-stabil und witterungsresistent

5 Jahre Garantie auf UV-Stabilität



- 2 x 300 m Länge im Doppelpack
- praktischer Doppelpack mit TOP Preis-/Leistungsverhältnis



geflochten und dadurch extrem robust und langlebig

Art. Nr.	Länge	Farbe	max. empf. Zaunlänge	Widerstand	Anzahl Leiter	Edelstahlleiter	Kupferleiter verzinkt	Bruchlast		€
442829	600 m	weiß / blau	30 km	0,06 Ω/m	10	6 x 0,2 mm	4 x 0,25 mm	120 kg	1 120	124,00



# Weidezaunberatung & Service

Persönlich und kompetent

## Hotline +49 8086 933-577

Unsere Experten unterstützen Sie bei jeder Art von Weidezaun-Fragen. Ob Aufbau, Erweiterung oder Fehlersuche - wir finden gemeinsam Ihre Lösung. Kontaktieren Sie uns per Telefon oder senden Sie eine E-Mail an [weidezaun@kerbl.com](mailto:weidezaun@kerbl.com).

### Weidezaunrechner

[www.weidezaunrechner.de](http://www.weidezaunrechner.de)

#### Weidezaun-Konfiguration ist mit AKO kein Glücksspiel!

Erstellen Sie in wenigen Schritten Ihre individuelle Materialliste:

1. Tierart und Zauntyp wählen
2. Gelände und Zaunlänge eingeben
3. Materialempfehlung erhalten

Nutzen Sie die integrierte Kartenfunktion zur genauen Längermittlung.

### My Manual

[www.my-manual.eu](http://www.my-manual.eu)

#### Hier finden Sie Informationen zu Ihrem Gerät:

- Bedienungsanleitungen
- Konformitätserklärungen
- Allgemeine Hinweise

Einfach die Artikelnummer Ihres Gerätes eingeben und loslegen.



## Entdecken Sie unser Online-Serviceangebot! Blätterkatalog und Service-Seiten

Haben Sie einen unserer Kataloge gerade nicht zur Hand oder wollen Sie einfach mit „echtem“ Katalog-Feeling durch unser Sortiment blättern, dann ist unser Online-Blätterkatalog genau das Richtige für Sie!

Auf den Service-Seiten unserer Website finden Sie außerdem allgemein nützliche Formulare, wie Reparaturschein, Abholauftrag für Trockenbatterien oder Retourenschein.



## Erklärung unserer Verpackungs- und Verkaufseinheiten!

BE	Stück / VE	€
1 Blister	6 / Blister	Preis / 1 Blister
1 Beutel	10 / Beutel	Preis / 1 Beutel
12 Stück	12 / Beutel	Preis / 1 Stück
1 Pack	30 / Pack	Preis / 1 Pack
40 Stück	40 / Pack	Preis / 1 Stück
1 Karton	5 / Karton	Preis / 1 Karton
8 Stück	8 / Karton	Preis / 1 Stück
1 Display	10 / Display	Preis / 1 Display
6 Stück	6 / Display	Preis / 1 Stück



### Verpackungseinheiten

Mögliche Verpackungseinheiten für 1 BE.



### Palette

Anzahl der BE je Palette.



### Spedition

Alle mit diesem Symbol gekennzeichneten Artikel müssen wegen der Art ihres Umfangs/Größe oder des Gewichts per Spedition ausgeliefert werden. Dadurch entstehen zusätzlich separate Frachtkosten! Optimieren Sie die Frachtkosten durch Bestellung ganzer Paletten-einheiten!



### BE

#### Bestelleinheit für den Handel

Es muss immer ein Vielfaches der angegebenen Anzahl bestellt werden (z. B. BE = 12 Stück, dann in 12-er Schritten).



### Stück / VE

#### Stückzahl pro Bestell-/Verpackungseinheit



### Preis / €

#### Preis für 1 BE

Ist die Spalte BE nicht befüllt oder vorhanden, bezieht sich der Preis auf 1 Stück.

Bei allen angegebenen Preisen handelt es sich um unverbindliche Preisempfehlungen des Herstellers und verstehen sich inklusive der gesetzlichen Mehrwertsteuer.



### Tierarten

Bei vielen Produkten finden Sie Tierpiktogramme. Diese kennzeichnen die Verwendung für bestimmte Tierarten.

Die Garantieangaben in diesem Katalog beruhen auf den allgemeinen Garantiebedingungen der AKO-Agrartechnik GmbH & Co. KG. Die jeweils aktuelle Fassung der allgemeinen Garantiebedingungen finden Sie unter: <https://www.ako-agrar.com/guarantee>. Diese können auf Anfrage auch elektronisch oder postalisch zugesandt werden.

## Die Produktreihen von AKO

Neben unseren Weidezaungeräten haben wir nun auch unser Zubehör-Angebot in die drei bekannten Produktreihen PREMIUM, EXPERT und CLASSIC unterteilt, um Ihnen die Auswahl des für Sie am geeignetsten Produkts zu erleichtern:



### Premium:

Produkte der perfekt aufeinander abgestimmten Premium Linie zeichnen sich durch höchste Qualität und eine besonders lange Lebensdauer aus: unsere Artikel mit Premium-Charakter heben sich jeweils durch einen deutlichen Mehrwert in Funktion und Materialbeschaffenheit ab und eignen sich somit optimal für den professionellen Einsatz bei anspruchsvollen Weidezaunanlagen, wo sie die Wartungsintensität deutlich verringern.



### Expert:

Ein Sortiment aus funktionalen und langlebigen Produkten, die sich über viele Jahre in einem sehr breiten Anwendungsgebiet bewährt haben. Flexibilität und Effizienz sind die Stärken dieser Produktreihe.



### Classic:

Eine Reihe von Produkten mit bewährten und robusten Eigenschaften, die sich durch ein besonders gutes Preis-Leistungsverhältnis auszeichnen. Diese Produkte eignen sich für alle Zwecke im professionellen aber auch im Hobbybereich. Die CLASSIC-Produkte erfüllen die Erwartungen von Tierhaltern, die sich eine solide und funktionale Ausrüstung wünschen.

# So funktioniert ein Elektrozaunsystem!

## Ein Elektrozaunsystem besteht aus:

- A) Einem Elektrozaungerät, welches regelmäßige Stromimpulse erzeugt.
  - B) Einem oder mehreren Drähten, die den Strom transportieren (die jedoch nicht zwingend eine geschlossene Schleife bilden müssen).
  - C) Isolatoren, welche den Strom gegenüber der Erde isolieren.
  - D) Permanenten oder mobilen Pfählen, die je nach Bedarf eingesetzt werden.
  - E) Der Erdung des Elektrozaungerätes, welche in möglichst feuchtem Erdreich so tief als möglich plaziert werden soll.
- Wenn das Tier nun den Draht berührt, wird ein Stromkreis geschlossen, d.h. der elektrische Strom fließt durch das Tier und die Erde zurück zum Gerät. Das Tier erhält dadurch einen unangenehmen, wenngleich ungefährlichen Stromschlag und weicht zurück. Ein solches Elektrozaunsystem wird sowohl zur Einzäunung, als auch zur Abwehr von Tieren erfolgreich angewendet.

Permanentzaun mit 230 Volt Versorgungsspannung

Mobilzaun mit 9 Volt oder 12 Volt Versorgungsspannung

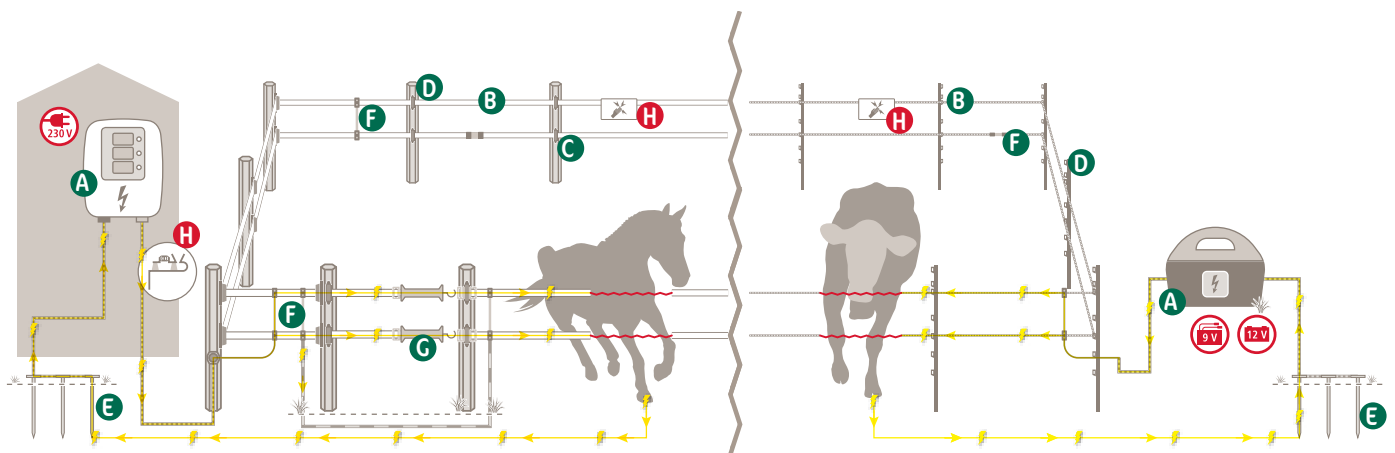

Mindestens 2500 Volt an jeder Stelle des Zaunes sicherstellen!

Viele weitere Informationen finden Sie auch auf unserer Homepage!



- A Elektrozaungerät
- B Leitermaterial
- C Isolatoren
- D Pfähle
- E Erdung
- F Verbindungen
- G Torsystem
- H Sicherheitskomponenten



# Wieviele Drähte in welcher Höhe?

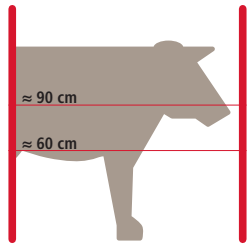

Elektrozaun für Milchkühe  
Empfehlung: 10 mm Band, Litze

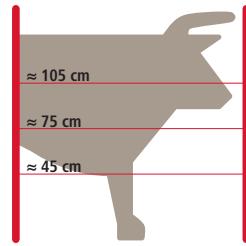

Elektrozaun für Bullen, Rinder und  
Mutterkühe mit Nachzucht  
Empfehlung: 10 mm Band, Litze

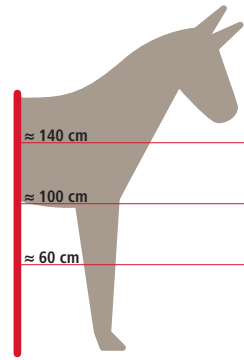

Elektrozaun für Großpferde  
Empfehlung: Seil, Breitband bis  
40 mm

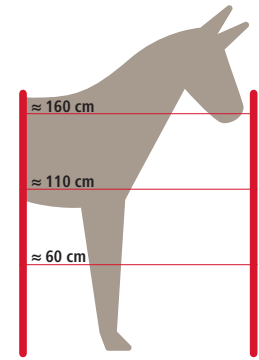

Elektrozaun für Springpferde  
Empfehlung: Seil, Breitband bis  
40 mm

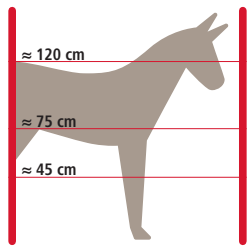

Elektrozaun für Kleinpferde  
Empfehlung: 10 mm Band, Seil

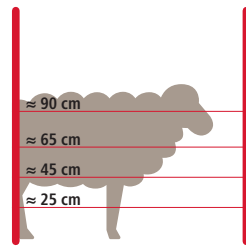

Elektrozaun für Schafe  
Empfehlung: Schafnetz, Draht, Litze

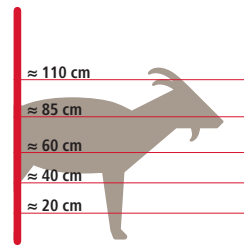

Elektrozaun für Ziegen  
Empfehlung: Draht, Litze

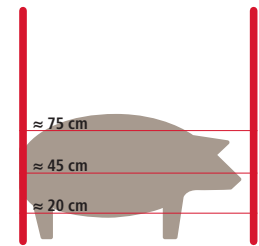

Elektrozaun für Schweine  
Empfehlung: 10 mm Band, Litze

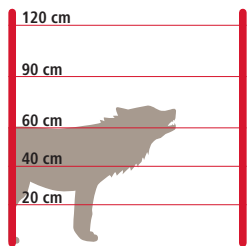

Abwehr von Wölfen  
Empfehlung: Wolfsnetz (Schafhaltung),  
Litze, Draht, Herdenschutzband

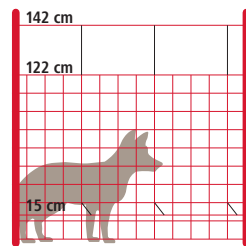

Abwehr von Füchsen  
Empfehlung: Geflügelnetz elektrifizierbar,  
WolfStop

Bei der Haltung von Hausschweinen ist laut Tierseuchenrecht zusätzlich zum innenliegenden Elektrozaun ein außenliegender wilddichter Zaun (Knotengeflecht aus Metall) erforderlich!

Angaben wie Zaunhöhen sind nur Anhaltspunkte! Eventuell Anpassung an Ihre Tierart erforderlich. Beachten Sie gegebenenfalls regionale Bestimmungen!

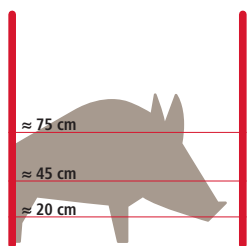

Abwehr von Wildschweinen  
Empfehlung: Wildabwehrnetz,  
10 mm Band, Litze

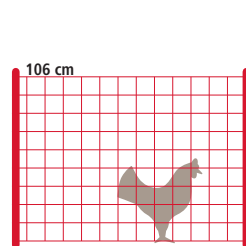

Elektrozaun für Hühner  
Empfehlung: Geflügelnetz, Litze

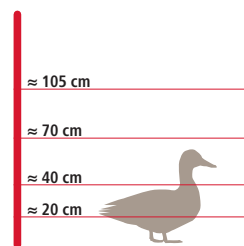

Elektrozaun für Gänse  
Empfehlung: Geflügelnetz, Band,  
Litze

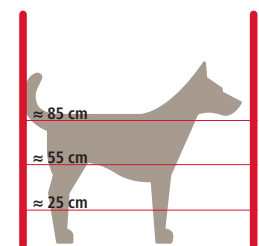

Elektrozaun für große Hunde  
Empfehlung: Hobbyset, Litze

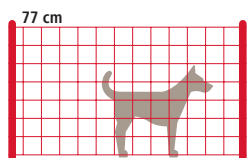

Elektrozaun für kleine Hunde  
Empfehlung: Hobbyset, Litze

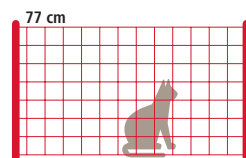

Elektrozaun für Katzen  
Empfehlung: Hobbyset, Litze

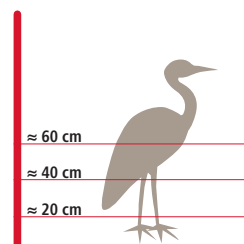

Elektrozaun zur Abwehr von  
Fischreiher  
Empfehlung: Hobbyset, Litze

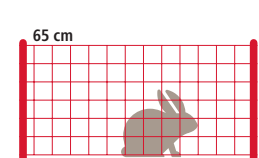

Elektrozaun für Hasen und Kaninchen  
Empfehlung: Kaninchennetz, Litze

# Der Weidezaungerätecheck

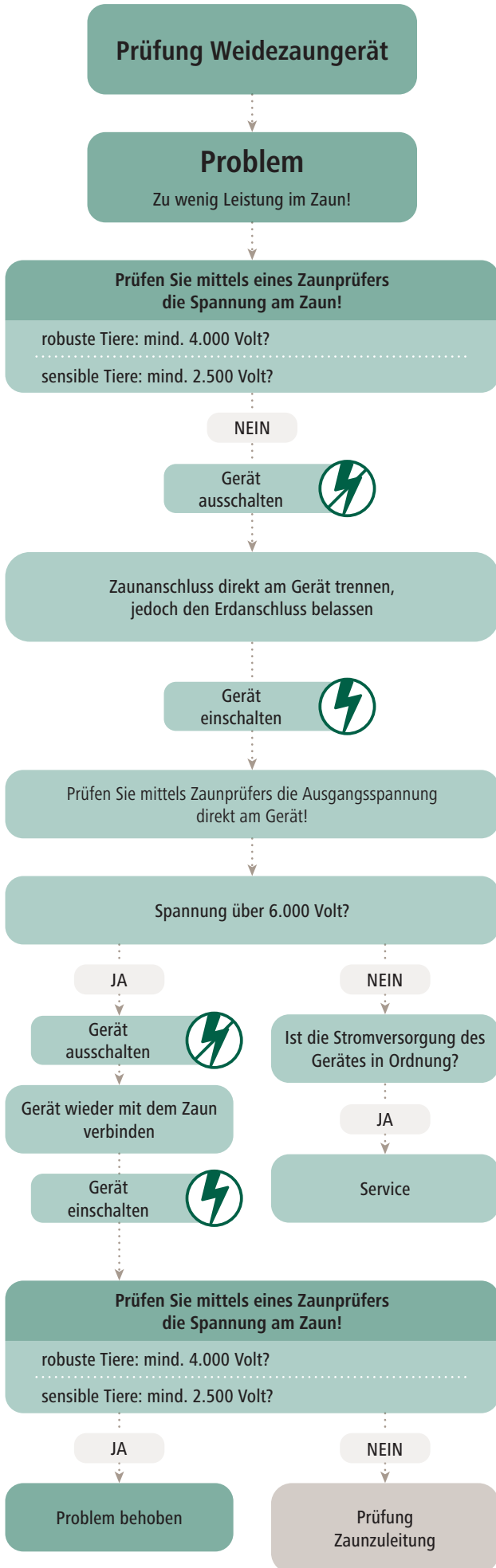

## Tipp 1

1. Entfernen Sie die Rändelmuttern von Erd- und Zaunausgang
2. Kontaktieren Sie den Erdausgang des Gerätes mit dem Erdstab des Zaunprüfers
3. Kontaktieren Sie den Zaunausgang des Gerätes mit dem Zaunprüfer

## Tipp 2

1. 9 Volt Batterie: rotes Blinken → Batterie ist leer
2. 12 Volt Batterie: rotes Blinken → Akku ist leer
3. 230 Volt Netzstrom: LED blinkt nicht → keine Stromversorgung

- 9 Volt Batterie auswechseln
- 12 Volt Akku aufladen
- 230 Volt Versorgung von einem Fachmann prüfen lassen

# Der Zaunzuleitungs- & Erdungscheck

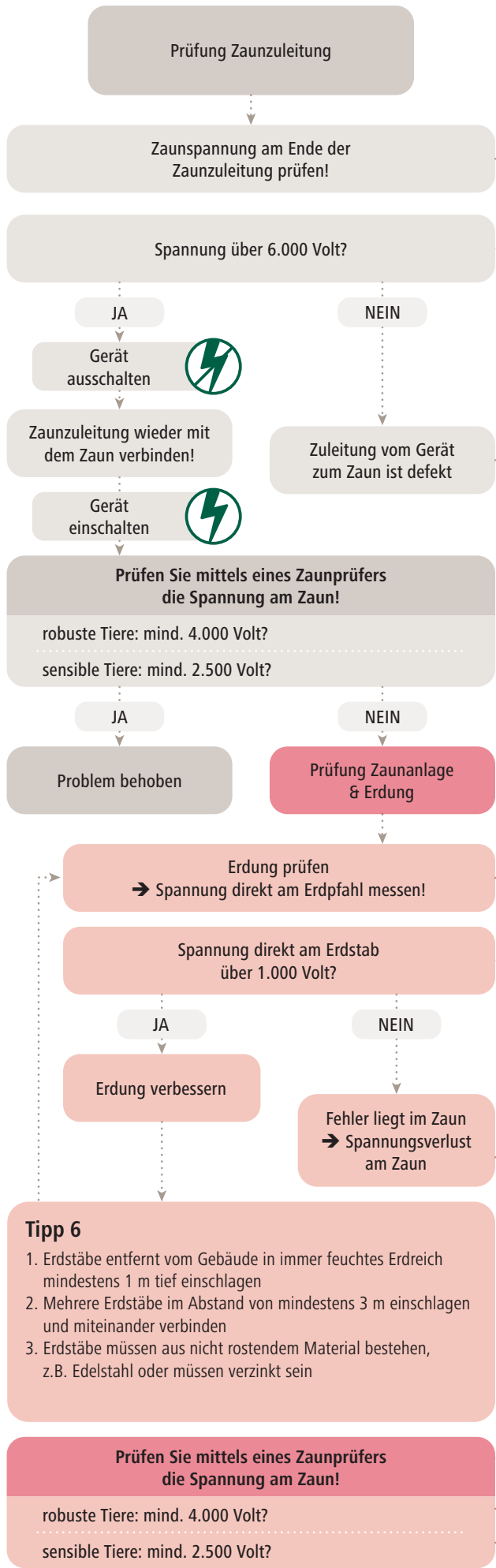

**Tipp 3**

1. Schalten Sie das Gerät aus
2. Klemmen Sie das Zaunzuleitungskabel am Zaun ab
3. Schalten Sie das Gerät wieder ein
4. Messen Sie mittels Zaunprüfers die Spannung am Ende des Zaunzuleitungskabels



**Tipp 4**

1. **Unterirdische Zaunzuleitung**  
Das Untergrundkabel ist defekt -> Verwenden Sie ein hochspannungsfestes Untergrundkabel
2. **Überirdische Zaunzuleitung**  
Prüfen Sie die Zaunzuleitung auf Ableitungen/Unterbrechungen (z.B. hat die Zuleitung Kontakt zum Gebäude, z.B. Efeu, Dachrinne, Gebüsch, etc.)?

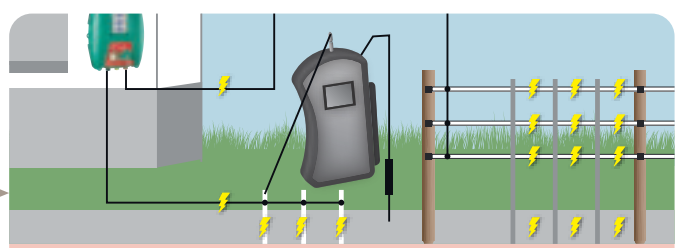

**Tipp 5**

**Wie messe ich die Spannung direkt am Erdstab?**

1. Zaundraht in ca. 10 m Entfernung der Geräteerdung mittels Eisenstäbe kurzschließen
2. Spannung direkt am Geräteerdstab mittels Digitalvoltmeter prüfen

**Tipp 7**

1. Bewuchs am Zaun -> entfernen!
2. Leitermaterial liegt am Boden -> spannen/verbinden
3. Schlechtes Leitermaterial -> durch gut leitfähiges Leitermaterial ersetzen (< 1 Ohm/m)
4. Leitermaterial ist geknotet -> Edelstahlverbinder verwenden
5. Isolator schlägt durch -> durch neuen Isolator ersetzen
6. Gebrochene Metall-Leiterdrähte -> Leitermaterial austauschen
7. Leitfähigkeit verbessern -> Leitermaterialreihen ca. alle 200 m senkrecht miteinander verbinden

**Tipp 6**

1. Erdstäbe entfernt vom Gebäude in immer feuchtes Erdreich mindestens 1 m tief einschlagen
2. Mehrere Erdstäbe im Abstand von mindestens 3 m einschlagen und miteinander verbinden
3. Erdstäbe müssen aus nicht rostendem Material bestehen, z.B. Edelstahl oder müssen verzinkt sein

**Prüfen Sie mittels eines Zaunprüfers die Spannung am Zaun!**

robuste Tiere: mind. 4.000 Volt?  
sensible Tiere: mind. 2.500 Volt?

NEIN  
JA  
**Alles in Ordnung**

# Erläuterung der technischen Begriffe



## Erdung

Die Erdung ist ein wichtiger Teil des Stromkreislaufes. Damit der Strom ungehindert aus der Erde zum Gerät zurückfließen kann, muss zwischen Erdstab und Erdreich ein möglichst guter Kontakt gegeben sein (trockene Erde leitet den Strom fast nicht). Für das Einschlagen des Erstabes sind deshalb möglichst feuchte Stellen zu wählen, bzw. die Länge des Erstabes muss so bemessen sein, dass tiefere, feuchte Erdschichten erreicht werden.



## Hütespannung und Impulsenergie

Die Spannungsspitze des elektrischen Impulses eines Elektrozaungerätes wird als Hütespannung bezeichnet. Eine hohe Spannung ist notwendig, um zwischen Zaundraht und Tierkörper einen leitfähigen "Kanal" zu erzeugen. Als Mindestspannung sind dafür etwa 2500 Volt notwendig. Für Tiere mit dickem Fell, empfehlen wir 5000 Volt als Mindestspannung. Nun kann der Strom (Impulsenergie) durch diesen "Kanal" fließen. Die Schockwirkung ist also abhängig von der Höhe der Impulsenergie (Spannung selber schmerzt nicht!). Je unempfindlicher das Tier ist, desto größer sollte die Energie sein, die zum Hüten oder Abschrecken eingesetzt wird. Außerdem steigt der Bedarf an Impulsenergie mit der Länge des Zaunes und seiner Belastung (z.B. Bewuchs) an.



## Zaundrahtwiderstand

Um eine maximale Schockwirkung zu erzielen, ist neben einer ausreichenden Impulsenergie auch ein gut elektrisch leitendes Zaunmaterial notwendig, damit die Energie auch ohne große Verluste das Tier erreicht und nicht vorher "verpufft". Der Leitungswiderstand ist ein Maß für die Beurteilung von Zaunmaterial. Er wird in Ohm/Meter angegeben. Je kleiner dieser Wert, desto besser leitet das Material. Je länger der Zaun, desto besser muss die Leitfähigkeit des verwendeten Materials sein. Beste Materialien haben einen Widerstand von  $< 1 \Omega/m$ , schlechtere über  $4 \Omega/m$ . Untersuchungen haben ergeben, dass neben sehr guter Leitfähigkeit, die meist durch Kupferdrähte erreicht wird, lange Haltbarkeit (z.B. durch Edelstahldrähte mit schlechterer Leitfähigkeit) maßgebend für die Hütesicherheit eines Weidezauns ist. Unser bewährtes TriCOND Material bietet hierbei den Kompromiss und steht für hervorragende Leitfähigkeit verbunden mit langer Haltbarkeit.



## Nach welcher Kilometerangabe sollten Sie sich richten?

Kilometerangaben sind oftmals sehr theoretische Werte, die sich nach optimalsten Bedingungen (Draht-Leitfähigkeit, Verbindungen, Isolationszustand, Bodenverhältnisse, Erdung) in der Zaunanlage richten. Diese Zustände ändern sich jedoch aufgrund von Witterungseinflüssen permanent. Wichtig ist deshalb, unter allen Bedingungen die Mindesthütespannung von 2.500 Volt (5000 Volt bei sehr robusten Tieren und trockenen Böden) an jedem Punkt der Zaunanlage zu erreichen.



## Wie stark muss Ihr Weidezaungerät sein?

Dies legt den Grundstein für die Auswahl der Gerätefamilie! Wählen Sie entlang der X-Achse Ihre Zaunlänge und entlang der Y-Achse Ihre Tierart bzw. den Bewuchs. Im Schnittpunkt können Sie die mindestens benötigte Joule-Leistung sowie die möglichen Gerätefamilien ablesen.

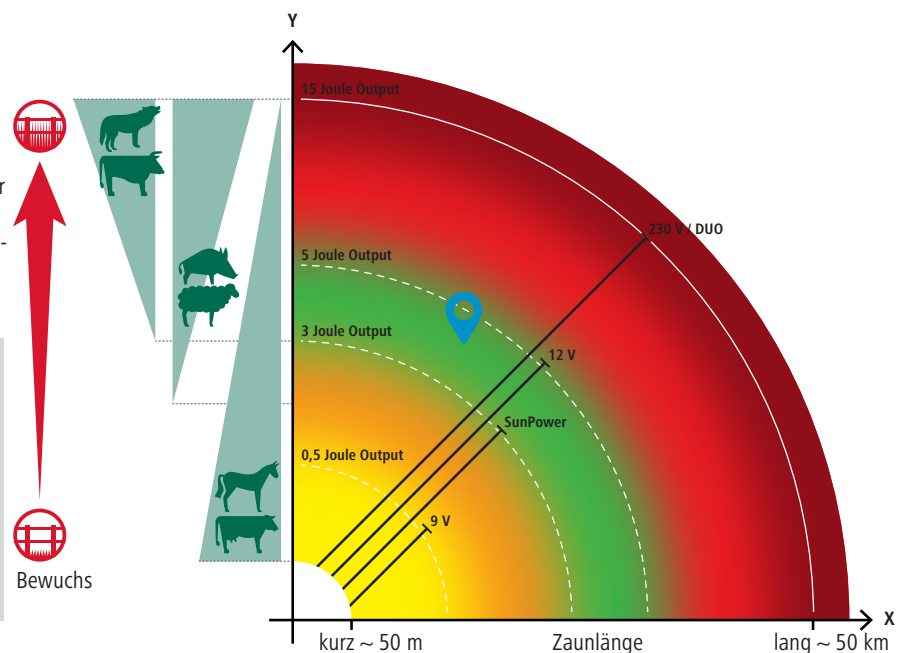
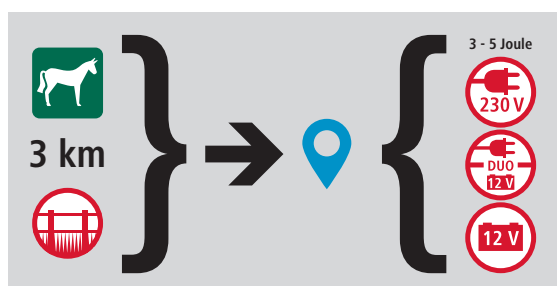

# Die Auswahl des Weidezaungerätes



## 230 Volt Netzgeräte – Die ERSTE WAHL, wenn eine Steckdose zur Verfügung steht!

Diese Geräte haben eine uneingeschränkte Hütedauer. Sie sind in allen benötigten Leistungsklassen verfügbar und können an langen oder bewachsenen Zäunen bzw. für sehr robuste Tiere die notwendige Energie am besten zur Verfügung stellen (0,5 Joule bis 14,5 Joule Output). Die höheren Energien schaden den Tieren natürlich nicht. Alle Weidezaungeräte entsprechen den geltenden Sicherheitsnormen. Wenn ein mobiler Einsatz geplant ist, z. B. auf Turnieren, bei Wander- oder Distanzritten oder einfach auf häufig wechselnden Weiden, wo keine 230 Volt Versorgung zur Verfügung steht, müssen Sie zwangsläufig auf ein Batteriegerät gehen – für Zäune mit stärkerem Bewuchs, scheidet 9 Volt Kompakt-Solargeräte aus – dann muss mit 12 Volt Geräten gearbeitet werden.



## 12 Volt Akkugeräte – Starke Leistung auch bei Zäunen mit stärkerem Bewuchs!

12 Volt Akkugeräte sind die optimale Lösung für sehr robuste Tiere, lange Zäune bzw. Zäune mit Bewuchs, wenn ein 230 Volt Anschluss nicht zur Verfügung steht. Die Entladeenergie ist vergleichbar mit Netzgeräten (0,5 Joule bis 15 Joule Output). Als Stromquelle werden wiederaufladbare 12 Volt Nassakkus verwendet, die je nach Gerätetyp, Leistungsbedarf und Akkutyp nach ca. 2-4 Wochen nachgeladen werden müssen. Eine gute Ergänzung sind Solarmodule, welche Sonnenenergie in Strom umwandeln und damit die 12 Volt Batterie/Akku permanent nachladen.



## 12/230 Volt DUO-Geräte – Maximale Flexibilität kombiniert mit starken Ausgangsenergien!

Geräte dieser Art kombinieren die uneingeschränkte Hütedauer der 230 Volt Geräte mit der Mobilität leistungsstarker 12 Volt Geräte. 12 Volt Kabel und 230 Volt Adapter sind im Lieferumfang enthalten.



## 9 Volt Trockenbatteriegeräte – Die idealen Geräte für kleinere Zäune und Paddocks!

9 Volt Batteriegeräte sind für kürzere Zaunlängen ohne Bewuchs geeignet. Sie sind sehr mobil und im Vergleich zu 12 Volt Geräten deutlich leichter. Die 9 Volt Batterie läuft einige Monate und kann je nach Betriebszeit, Batterietyp und Größe (ausgedrückt in Ah – je mehr Ah, Amperestunden, desto länger läuft sie) sogar eine komplette Weidesaison abdecken. Wenn sie entladen ist, kann sie nicht mehr aufgeladen werden. 9 Volt Geräte (selbst wenn diese auch mit 12 Volt Batterien betrieben werden können) sind schwächer als 12 Volt Geräte. 9 Volt Geräte liegen hier typischerweise bei ca. 0,15 Joule bis ca. 0,35 Joule. Sehr schlagstarke 9 Volt Geräte gehen sogar bis 0,55 Joule.



## Kompakte Solargeräte

Kompakte Solargeräte aus der CLASSIC Serie – ähnlich wie bei 9 Volt Geräten für kleinere Zäune ohne Bewuchs, oder: AKO SunPOWER aus der PREMIUM und EXPERT Serie = extrem schlagstarke, mobile Kompakt-Solargeräte. Kristalline Solarmodule in Kombination mit unseren hochleistungs-Solarweidezaungeräten können Zäune mit vielen Kilometern Länge mit Strom versorgen. Selbst nach einer ganzen Woche ohne direktes Sonnenlicht haben diese Weidezaungeräte noch ausreichend Kraft, um Ihren Zaun mit genug Strom zu versorgen. Diese Spezialgeräte eignen sich ausgezeichnet für Einzäunungen relativ großer Flächen. So ist immer überall genug Spannung auf dem Zaun, ohne dass Sie eine Steckdose in der Nähe benötigen!











Der 12 Volt AGM Akku ist integriert und wird durch das mit dem Gehäuse verbundene Solarmodul permanent aufgeladen. Falls der Akku nachgeladen werden muss, können Sie ihn mittels des mitgelieferten 230 Volt Netzadapters aufladen.

### Expertentipp:

Je länger der Zaun, robuster das Tier bzw. stärker der Bewuchs, desto mehr Entladeenergie in Joule wird benötigt. Steht eine Steckdose zur Verfügung sollten Sie für beste Hütetesicherheit immer zu einem 230 Volt Gerät greifen!



Symbole	Kurzerklärung	Einheit	ausführliche Erklärung
	Erdung	Stück	Damit der Strom ungehindert aus der Erde zum Gerät zurückfließen kann, muss zwischen Erdstab und Erreich ein möglichst guter Kontakt gegeben sein (trockene Erde leitet den Strom fast nicht). Für das Einschlagen des Erdstabes (sollte verzinkt sein) sind deshalb möglichst feuchte Stellen zu wählen, bzw. die Länge des Erdstabes muss so bemessen sein, dass tiefere, feuchte Erdschichten erreicht werden. Die Anzahl der empfohlenen Erdstäbe richtet sich nach der Leistungsklasse des Gerätes.
	Widerstand	Ohm	Folgende Widerstände treten in einem Zaunsystem auf: Widerstand in der Erdung => sollte so gering als möglich sein Widerstand im Leitermaterial => wird in Ohm/Meter angegeben. Je kleiner dieser Wert, desto besser leitet das Material. Je länger der Zaun ist, desto besser muss die Leitfähigkeit des verwendeten Materials sein. Beste Materialien haben einen Widerstand von kleiner als 0,25 Ohm/m. Widerstand der Isolatoren => sollte so hoch wie möglich sein
	maximale Spannung	Volt	Diese Spannung wird bei einer leichten Zaunlast erreicht.
	Leerlaufspannung	Volt	Spannung, wenn keine Zaunanlage am Weidezaungerät angeschlossen ist.
	Spannung bei 500 Ohm	Volt	Spannung bei einer Zaunlast von 500 Ohm. Diese Zaunlast stellt z.B. einen teilbewachsenen Zaun dar. Je höher die Spannung an 500 Ohm Zaunlast, desto besser sind diese Geräte für Zäune mit Bewuchs geeignet. Diese Zaunlast stellt z.B. einen teilbewachsenen Zaun dar. Je höher die Spannung an 500 Ohm Zaunlast, desto besser sind diese Geräte für Zäune mit Bewuchs geeignet.
	Spannung bei 100 Ohm	Volt	Spannung bei einer Zaunlast von 100 Ohm. Diese Zaunlast stellt z.B. einen stark bewachsenen Zaun dar. Je höher die Spannung an 100 Ohm Zaunlast, desto besser sind diese Geräte für Zäune mit starken Bewuchs geeignet.
	Ladeenergie	Joule	Energie, die das Gerät aufnimmt. Durch den Wirkungsgrad eines Weidezaungerätes ergibt sich der für den Anwender relevante Wert der Entladeenergie.
	maximale Entladeenergie	Joule	Maximale Energie, die das Gerät an die Zaunanlage abgibt; dieser Impuls wird auch als Schlagstärke bezeichnet.
	minimale Entladeenergie	Joule	Minimale Energie, die das Gerät an die Zaunanlage abgibt. Dies kann durch einen Zaunsausgang mit reduzierter Leistung oder durch Auswahl der geringsten Leistungsstufe eines Weidezaungerätes erreicht werden.
	Fohlenschutzschaltung		Die Fohlenschutzschaltung kann der Anwender je nach Bedarf aktivieren. Sollte sich ein Tier im Zaun verfangen, wird durch einen wesentlich verlängerten Impulsabstand (auf 60 sek.) das Tier nicht übermäßig belastet und die Wahrscheinlichkeit steigt, dass es sich selbst befreien kann. Parallel dazu wird ein akustischer und optischer Alarm am Gerät abgegeben.

Symbole	Kurzerklärung	Einheit	ausführliche Erklärung
	theoretische Zaunlänge gemäß VDE (bei 2000 V)	km	Bei der Zaunlänge nach VDE handelt es sich um einen theoretischen Wert, der jedoch in der Praxis aufgrund verschiedener Einflüsse (z. B. Zaunbewuchs, Witterungseinflüsse und Erdungsverhältnisse) nicht erreicht wird.
	maximale Zaunlängen: ohne / bei mittlerem / bei hohem Bewuchs	km	Der Bewuchs am Zaun hat einen wesentlichen Einfluss auf die max. Zaunlänge eines Weidezaungerätes: Je höher der Bewuchs am Zaun ist, desto größer wird die Zaunlast, wodurch die max. Zaunlänge reduziert wird. Zaunlängenangaben beziehen sich auf hochleitfähiges Drahtmaterial und -verbinder, sehr gute Isolatoren und optimales Erdungssystem!
	Anzahl Netze	Stück	Für 230 Volt und 12 Volt Geräte wird die maximale Anzahl zu betreibender 50 m - Netze angegeben.
	Spannungsversorgung 230 V	Volt	Geräte mit Netzanschluss (230 Volt) haben eine uneingeschränkte Hütedauer. Sie sind in allen benötigten Leistungsklassen verfügbar und können an langen Zäunen die notwendige Energie am besten zur Verfügung stellen. Auch bei stärkerem Bewuchs stellen sie noch ausreichend Energie für den Zaun bereit.
	Spannungsversorgung 12 V oder 12 V Solar	Volt	12 Volt Akkugeräte sind die optimale Lösung für lange Zäune bzw. Zäune mit Bewuchs, wenn kein Netzanschluss zur Verfügung steht. Die Entladeenergie ist vergleichbar mit Netzgeräten. Als Stromquelle werden wiederaufladbare 12 Volt Nass-Akkus verwendet. Eine sinnvolle Ergänzung sind Solarmodule, die in verschiedenen Leistungsklassen angeboten werden und Sonnenenergie in Strom umwandeln.
			
	Spannungsversorgung mit 230 V oder 12 V	Volt	Geräte dieser Art kombinieren die uneingeschränkte Hütedauer der 230 Volt Geräte mit der Mobilität der leistungsstarken 12 Volt Geräte.
	Spannungsversorgung mit 9 V	Volt	Die 9 Volt Trockenbatteriegeräte zeichnen sich durch höchste Mobilität, verbunden mit einer langen Batterielaufzeit aus. Sie sind bestens geeignet für kürzere Zäune mit leichtem Bewuchs, wenn ein Netzanschluss nicht zur Verfügung steht.
	Spannungsversorgung 2 x 1,5 V	Volt	3 Volt Geräte sind mobil und handlich, geeignet für Zäune ohne Bewuchs, wie z.B. im Garten oder für ein Wanderreiterset.
	Stromverbrauch	mA	Aus dem Stromverbrauch lässt sich zusammen mit der Kapazität der Batterie bzw. des Akkus die Laufzeit der Batterie bzw. des Akkus errechnen.  Stromaufnahme werden bei 13 bzw. 9 Volt gemessen und können bei abfallender Batteriespannung ansteigen.
	Sicherheitsnorm für Geräte über 5 Joule bis max. 15 Joule Entladeenergie:		<ul style="list-style-type: none"> <li>zeitverzögerte Anpassung der Schlagstärke erhöht die Sicherheit für Mensch und Tier bei Zaunberührung</li> <li>Alarmfunktion überwacht den Zaun permanent, löst bei Dauerberührung Alarm aus und verlangsamt die Impulsfolge</li> </ul>





5 Jahre Garantie auf alle Weidezaungeräte!



Um Ihnen bei der Wahl des passenden Gerätes zu helfen haben wir unser Sortiment nach verschiedenen Kriterien gegliedert:

## Premium

- digitale Displays zum komfortablen Ablesen aller wichtigen Informationen zu Gerät und Zaunanlage (außer bei Solargeräten)
- leistungsstärkste Geräte für höchste Ansprüche – lange Zaunanlagen und schwierige Gegebenheiten stellen kein Problem dar
- intelligente Anpassung an den Zaunzustand oder Alarmfunktionen sorgen für höchste Sicherheit für Mensch und Tier
- die beiden smarten Solargeräte S2400 und S4000 runden das Premium-Geräte-sortiment ab



digitales Display

## Expert

- LED Anzeigen ermöglichen die einfache optische Kontrolle des aktuellen Zaun- und Gerätezustandes auf einen Blick
- Geräte mit hohen Ausgangsleistungen für anspruchsvolle Zäune
- gute Ausstattung sorgt für hohe Flexibilität in der Anwendung



LED Anzeige

## Classic

- Kontrollleuchten für Gerät oder Zaun
- effektive Leistung, ausgelegt für Standardzäune
- preiswerte Einstiegsgeräte mit solider Ausstattung



Kontrollleuchte

## Erweiterte Garantie gegen Diebstahl

































Mit der erweiterten Garantie gegen Diebstahl können Sie Ihr neues AKO-Elektrozaungerät, das in Deutschland, Österreich oder Italien betrieben wird, drei Jahre gegen Diebstahl versichern.

Bei Diebstahl erhalten Sie von uns - nach Meldung bei der Polizei - ein neues Gerät des gleichen oder eines vergleichbaren Typs. Bei 9 V-Batterie-Geräten bezieht sich die erweiterte Garantie gegen Diebstahl auch auf die Trockenbatterie.

Das Prämienformular zum Abschluss der Versicherung finden Sie im Servicebereich auf unserer Homepage zum Download. Bitte entnehmen Sie diesem Dokument auch die Bestimmungen zum rechtsgültigen Versicherungsabschluss sowie zur Inanspruchnahme der Versicherungsleistungen.



Art. Nr.	Modell	Seite													
	372816	NDi 15000 smart	25	11.200 V	15 J	80 km	22 km	14 km	•	•	•	•			•
	372812	NDi 12000 smart	25	11.200 V	12 J	70 km	20 km	12 km		•	•	•			•
	372936	XDi 15000 smart	33	11.200 V	15 J	80 km	22 km	14 km	•	•	•	•			•
	372931	XDi 10000 smart	33	11.200 V	10 J	65 km	18 km	10 km	•	•	•	•			•
	372954	S 4000 smart	55	11.900 V	4 J	35 km	9 km	4 km	•		•	•			•
	372953	S 2400 smart	55	11.800 V	2,4 J	20 km	5 km	2 km	•		•	•			
	372591	AD 5000 digital	41	11.000 V	4,6 J	38 km	14 km	5,5 km	•	•	•	•			•
	372291	AD 3000 digital	41	10.800 V	3 J	30 km	10 km	4 km	•	•	•	•	•		•
	372201	AD 2000 digital	41	10.500 V	2,1 J	20 km	8 km	3 km	•	•	•	•	•	•	•
	372036	BD 600 digital	69	11.700 V	0,55 J	10 km	7 km	2 km	•		•	•	•	•	•
	372034	BD 400 digital	69	11.400 V	0,4 J	8 km	5,5 km	1,7 km	•			•	•	•	•
	372814	Ni 14500	27	11.200 V	14,5 J	80 km	22 km	14 km	•	•	•	•			•
	372809	Ni 10500	27	11.200 V	10,5 J	65 km	18 km	10 km	•	•	•	•			•
	372801	Ni 6500	27	11.200 V	6,5 J	45 km	10 km	5 km	•	•	•	•			•
	372878	Xi 8000	35	11.200 V	8 J	50 km	17 km	7 km	•	•	•	•			•
	372879	Xi 8000 smart	35	11.200 V	8 J	50 km	17 km	7 km	•	•	•	•			•
	372876	X 6000 smart	35	12.000 V	5 J	40 km	11 km	6 km	•	•	•	•			•
	372868	X2 smart	37	11.800 V	2 J	15 km	3 km	1,6 km	•	•		•	•	•	•
	372869	X 1600 smart	37	11.000 V	1,6 J	12 km	2,5 km	1,5 km	•	•		•	•	•	•
	372955	S 3800	56	11.900 V	3,8 J	33 km	8 km	3,5 km	•		•	•			•
	372952	S 3000	56	11.900 V	3 J	30 km	6 km	3 km	•		•	•			•
	372951	S 1500	56	11.000 V	1,5 J	15 km	3 km	1,5 km	•		•	•	•		
	372555	AN 6000	43	12.000 V	5 J	40 km	11 km	6 km	•	•	•	•			•
	372554	AN 4000	43	11.900 V	4 J	35 km	9 km	4 km	•		•	•			•
	372754	Savanne AM 3000	44	11.000 V	3 J	35 km	12 km	5 km	•		•	•	•	•	•
	372752	Savanne AM 2000	44	9.600 V	2 J	20 km	5 km	2 km	•		•	•	•	•	•
	372121	A 1200	45	10.700 V	1,4 J	10 km	5 km	1,5 km	•		•	•	•	•	•
	372030	B 500 plus	71	10.000 V	0,5 J	9 km	6 km	1,8 km	•			•	•	•	•
	372040	B 290	71	10.500 V	0,29 J	5 km	2 km		•	•	•	•	•	•	•
	372886	N 4800	29	9.000 V	4,8 J	30 km	8 km	4 km	•	•	•	•			•
	372883	N 3500	29	11.500 V	3,5 J	20 km	6 km	2,5 km	•	•	•	•			•
	372881	N 1200	29	12.500 V	1,2 J	10 km	2 km	1 km	•		•	•	•	•	•
	372080	N 700	75	8.800 V	0,55 J	7 km	1 km	0,3 km	•			•	•	•	•
	372874	X 4000	38	11.900 V	4 J	35 km	9 km	4 km	•	•	•	•			•
	372872	X 2500	38	11.800 V	2,5 J	18 km	4 km	1,7 km	•		•	•	•		
	372871	X 1000	38	10.500 V	1 J	10 km	1,5 km	0,8 km	•			•	•	•	•
	372892	A 2000	47	9.600 V	2,5 J	25 km	5 km	2,5 km	•		•	•	•	•	•
	372055	AN 550	75	8.400 V	0,55 J	6 km	1 km	0,3 km	•	•			•	•	•
	372948	S 6	58	10.800 V	0,6 J	6 km	1,7 km	0,2 km	•			•	•	•	
	372950	S 1000	59	11.000 V	1 J	10 km	2,5 km	1 km	•		•		•	•	•
	372949	S 500	59	10.800 V	0,55 J	6 km	1,7 km	0,2 km	•			•	•	•	
	372920	S 250	60	10.500 V	0,25 J	3 km	0,7 km		•			•	•	•	
	372026	B260 multi	73	9.800 V	0,26 J	4 km	1 km		•		•	•	•	•	•
	372018	B180	73	8.800 V	0,18 J	3 km	0,5 km		•			•	•	•	
	372005	B 40	75	7.000 V	0,03 J	0,2 km			•				•	•	•



# Smart steuern

## Sie haben die Kontrolle!

Made in Germany



**24/7 up-to-date**

... permanente Kontrolle über alle smarten Geräte



**GRATIS Kerbl-Welt App**

... keinerlei Folgekosten für die mitgelieferten Funktionen der App



**smarte Steuerung per Mobiltelefon oder Browser**

... Zugriff weltweit auf unbegrenzt smarte Geräte in der App  
... unbegrenzte Anzahl an Anwender



**direkte Anbindung an die Cloud/Internet**

... dauerhafte, kostenlose mobile Datenübertragung zur App



App kostenlos laden:





## Funktionen der AKO Smart App



### Kerbl Dashboard/Geräteübersicht

Auf dem Dashboard werden alle dem Account zugeordneten smarten Geräte verwaltet. Über das „+“ können Sie jederzeit unzählig neue Geräte hinzufügen.



### Betriebsstatus

Echtzeit-Benachrichtigung bei Änderung der Zaunspannung (z.B. Unterschreitung der Alarmschwelle)



### Datenhistorie

Die App zeichnet im Hintergrund die Zaun- & Akkuspannungsverläufe bis hin zu einer Woche auf.



### Meldungen

Übersicht aller Push-Nachrichten und Schlagstärkenänderungen.



### Einstellungen

Benutzerdefinierte Optionen je nach smarter Geräteart.



### Versorgungsspannung

Aktuelle Versorgungsspannung in Volt.



### Empfangsqualität

Zeigt die aktuelle Funkverbindung an.



### Schaltfunktion

Das smarte Weidezaungerät kann ortsunabhängig EIN-/AUSgeschaltet werden.



### GPS-Ortung

Das smarte Weidezaungerät kann lokalisiert werden.

## Funktionssystem der AKO smart World!

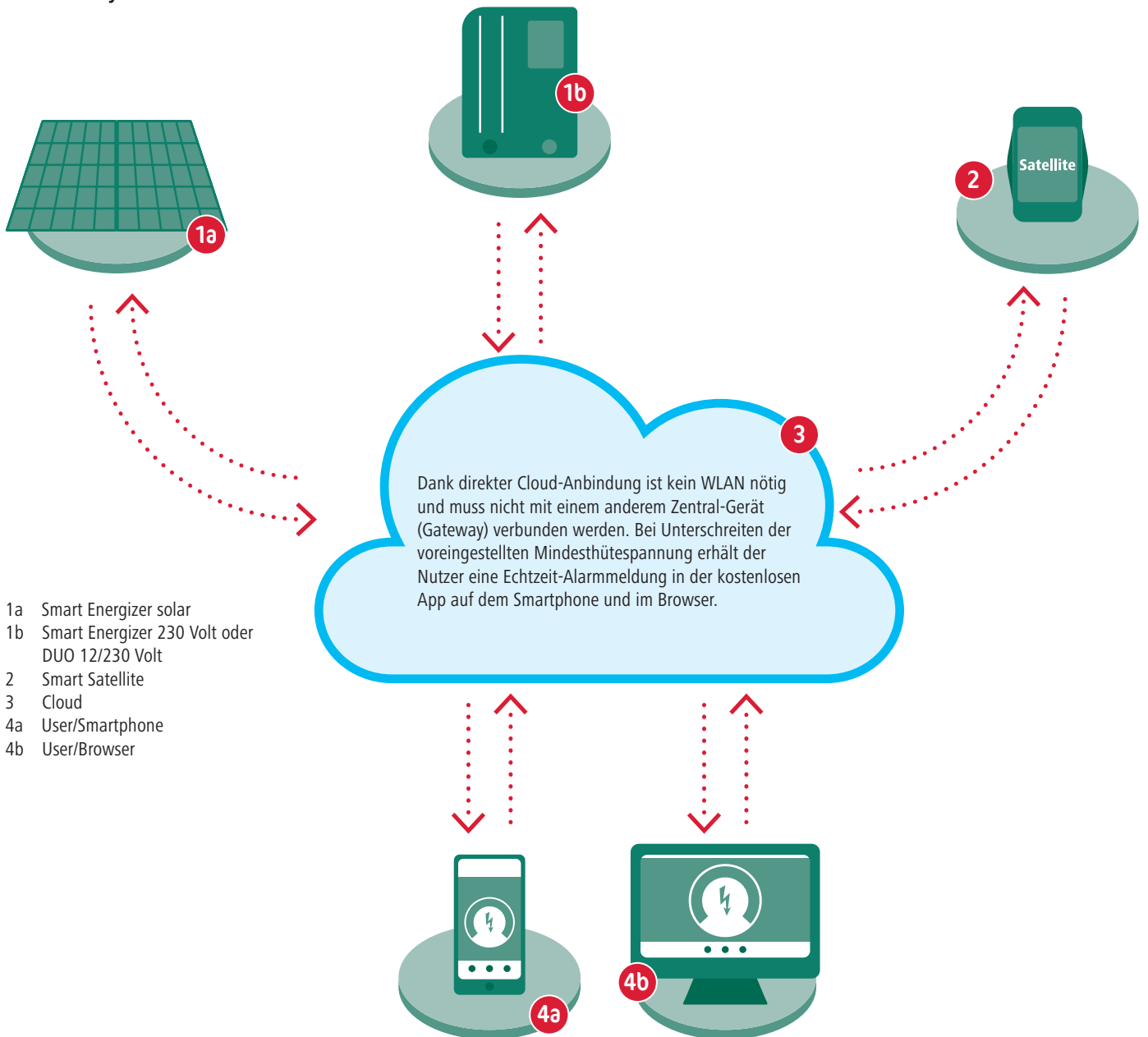

## App-Funktionen im Vergleich

### Weidezaungerät vs. Satellite

	SMART ENERGIZER	SmartSatellite2.0
Stromversorgung	12 / 230 V	2 x 1,5 V
EIN-/AUS-Schaltfunktion	✓	✗
Schlagstärkenregulierung	✓	✗
Alarmschwelle einstellbar	✓	✓
up- to-date Ausgangsspannung	✓	✓
up- to-date Versorgungsspannung	✓	✓
Alarmmeldungen	✓	✓
GPS-Ortung	✓	✗
Datenhistorie	✓	✓
Mobilfunkverbindung	LTE-M & NB-IoT	NB-IoT





## AKO's Kraftwerke für höchste Zauanforderungen!

230 Volt Netzgeräte haben eine uneingeschränkte Hütendauer. Sie sind in allen benötigten Leistungsklassen verfügbar und können an langen oder bewachten Zäunen bzw. für sehr robuste Tiere die notwendige Energie am besten zur Verfügung stellen (0,5 Joule bis 15 Joule Output). Die höheren Energien schaden natürlich weder Tier noch Mensch. Alle AKO-Geräte entsprechen den geltenden Sicherheitsnormen.

Made in Germany



## Die Vorteile im Überblick:

- niedrige Energiekosten
- wenig Wartungsaufwand
- hohe Ausgangsleistungen
- bewuchsunempfindlich

## Empfohlenes Zubehör:

(nicht im Lieferumfang enthalten)



Untergrundkabel,  $\varnothing$  1,6 mm Art. Nr. 44817, 44930, 44932, 44933

Anschlusskabel (zu Erdung/Zaun) NICHT im Lieferumfang enthalten!



Erdstab mit T-Profil 1 m Art. Nr. 44615

Erdstab mit T-Profil 2 m Art. Nr. 441369

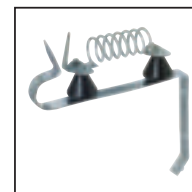

Blitzschutzdrossel Art. Nr. 44601



AKO Warnschild Art. Nr. 446513



Digital Duo Voltmeter Art. Nr. 442328

# NDi smart

Made in Germany



5 Jahre Garantie



- AKO NDi-Geräte passen sich automatisch dem Zaunzustand an, sorgen so für effiziente Hütesicherheit und erleichtern Ihnen die Arbeit durch Veröden des Bewuchses bis zu einem gewissen Grad
- zeitverzögerte Anpassung der Schlagstärke erhöht die Sicherheit für Mensch und Tier bei Zaunberührung
- Alarmfunktion überwacht den Zaun permanent, löst bei Dauerberührung Alarm aus und verlangsamt die Impulsfolge
- robustes, schlagzähes, UV-beständiges und witterungsfestes Gehäuse durch Verwendung hochwertiger Kunststoffe
- Mikroprozessor gesteuert
- integrierte Aufhängevorrichtung für Wandmontage
- entspricht den geltenden EU-Sicherheitsnormen



Sicherheitsnorm für Geräte über 5 Joule bis max. 15 Joule Entladeenergie:

- zeitverzögerte Anpassung der Schlagstärke erhöht die Sicherheit für Mensch und Tier bei Zaunberührung
- Alarmfunktion überwacht den Zaun permanent, löst bei Dauerberührung Alarm aus und verlangsamt die Impulsfolge



## Zaunspannung stark in kV (rote Rändelmutter)

Bargraph im Bereich des oberen Displays bezieht sich nur auf den starken Zaunausgang

## Zaunspannung schwach in kV (gelbe Rändelmutter)

## Empfangsqualität smart

## Erdspannung in kV

Bargraph im Bereich des unteren Displays bezieht sich nur auf die Erdspannung

## Zaunausgang stark

Zaunausgang für maximale Geräteleistung am Zaun.

Dieser „starke“ Ausgang kann zusätzlich zum „schwachen“ Ausgang gleichzeitig für einen separaten Zaun verwendet werden.

## Zaunausgang schwach

Optionaler Zaunausgang für reduzierte Geräteleistung (z. B. für kleine Zaunanlagen, Paddocks, o.ä.).

Dieser „schwache“ Ausgang kann zusätzlich zum „starken“ Ausgang gleichzeitig für einen separaten Zaun verwendet werden.

## I-0 Schalter

I = ON  
0 = OFF

## Erdanschluss Gerät

min. 6 x 1 m Erdstäbe  
oder  
min. 3 x 2 m Erdstäbe

# 230 Volt Netzgeräte Premium



## AKO NDi 15000 smart

- Smart Energizer - Steuerung per App vom Smartphone als auch im Browser vom Computer möglich
- ultra schlagstarkes 230 Volt Netzgerät
- für lange Zäune auch mit starkem Bewuchs
- insbesondere für sehr robuste Tierarten wie Bullen, Schafe, Ziegen sowie zur Wildschwein- und Wolfsabwehr
- 5 Jahre Garantie

## AKO NDi 12000 smart

- Smart Energizer - Steuerung per App vom Smartphone als auch im Browser vom Computer möglich
- extrem schlagstarkes 230 Volt Netzgerät
- für lange Zäune auch mit starkem Bewuchs
- insbesondere für robuste Tierarten wie Rinder, Schafe, Ziegen sowie zur Wildschwein- und Wolfsabwehr
- 5 Jahre Garantie

### Smarte Weidezauntechnologie:

- **gratis App** Download & **keine Folgekosten** für App sowie die mobile Datenübertragung zur App
- permanente Kontrolle (24/7)
- Steuerung per Mobiltelefon oder Browser
- direkte integrierte Cloud-Anbindung (kein WLAN nötig & muss nicht mit einem anderen Zentralgerät z. B. Gateway verbunden werden)
- weltweite Steuerung (EIN/AUS, GPS-Ortung) und Überwachung von Zaunanlagen
- bei Unterschreiten der voreingestellten Mindesthütespannung erhält der Nutzer eine Echtzeit-Alarmmeldung



Digitales Display und mehrfarbige LED-Bargraphanzeige

Digitales Display und mehrfarbige LED-Bargraphanzeige



Art. Nr.			€
372816	1	72	899,00

Art. Nr.			€
372812	1	72	799,00

Modell	Art. Nr.														
NDi 12000 smart	372812	15,5 J	12 J	11.200 V	10.200 V	5.200 V	8.800 V	380 km	70 km	20 km	12 km	38	6	3	13,1 W
NDi 15000 smart	372816	20 J	15 J	11.200 V	10.200 V	5.300 V	8.800 V	450 km	80 km	22 km	14 km	40	6	3	16,4 W

# Ni

Made in Germany



- AKO Ni-Geräte passen sich automatisch dem Zaunzustand an, sorgen so für effiziente Hütesicherheit und erleichtern Ihnen die Arbeit durch Veröden des Bewuchses bis zu einem gewissen Grad
- zeitverzögerte Anpassung der Schlagstärke erhöht die Sicherheit für Mensch und Tier bei Zaunberührung
- Alarmfunktion überwacht den Zaun permanent, löst bei Dauerberührung Alarm aus und verlangsamt die Impulsfolge
- robustes, schlagzähes, UV-beständiges und witterungsfestes Gehäuse durch Verwendung hochwertiger Kunststoffe
- Mikroprozessor gesteuert
- integrierte Aufhängevorrichtung für Wandmontage
- entspricht den geltenden EU-Sicherheitsnormen

5 Jahre Garantie

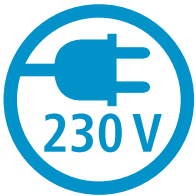

Sicherheitsnorm für Geräte über 5 Joule bis max. 15 Joule Entladeenergie:

- zeitverzögerte Anpassung der Schlagstärke erhöht die Sicherheit für Mensch und Tier bei Zaunberührung
- Alarmfunktion überwacht den Zaun permanent, löst bei Dauerberührung Alarm aus und verlangsamt die Impulsfolge



**Zaunspannung stark  
(rote Rändelmutter)**

**Erdspannung**

**Zaunausgang stark**

Zaunausgang für maximale Geräteleistung am Zaun.  
Dieser „starke“ Ausgang kann zusätzlich zum „schwachen“ Ausgang gleichzeitig für einen separaten Zaun verwendet werden.

**Zaunausgang schwach**

Optionaler Zaunausgang für reduzierte Geräteleistung (z. B. für kleine Zaunanlagen, Paddocks, o.ä.).

**I-0 Schalter**

I = ON  
0 = OFF

**Erdanschluss Gerät**

min. 6 x 1 m Erdstäbe  
oder  
min. 3 x 2 m Erdstäbe

# 230 Volt Netzgeräte Expert

19,5 Joule



Neuheit

NEW



14,0 Joule



Neuheit

NEW



9,0 Joule



Neuheit

NEW



## AKO Ni 14500

- ultra schlagstarkes 230 Volt Netzgerät
- für lange Zäune auch mit starkem Bewuchs
- insbesondere für sehr robuste Tierarten wie Pferde, Rinder, Schafe, Ziegen sowie zur Wildschwein- und Wolfsabwehr
- 5 Jahre Garantie

## AKO Ni 10500

- extrem schlagstarkes 230 Volt Netzgerät
- für lange Zäune auch mit starkem Bewuchs
- insbesondere für sehr robuste Tierarten wie Pferde, Rinder, Schafe, Ziegen sowie zur Wildschwein- und Wolfsabwehr
- 5 Jahre Garantie

## AKO Ni 6500

- äußerst schlagstarkes 230 Volt Netzgerät
- für lange Zäune auch mit mittlerem bis starkem Bewuchs
- insbesondere für sehr robuste Tierarten wie Pferde, Rinder, Schafe, Ziegen sowie zur Wildschwein- und Wolfsabwehr
- 5 Jahre Garantie

mehrfarbige LED-Bargraphanzeige

mehrfarbige LED-Bargraphanzeige

mehrfarbige LED-Bargraphanzeige



Art. Nr.			€
372814	1	72	549,00



Art. Nr.			€
372809	1	72	399,00



Art. Nr.			€
372801	1	72	329,00

Modell	Art. Nr.														
Ni 6500	372801	9 J	6,5 J	11.200 V	10.200 V	4.900 V	8.800 V	200 km	45 km	10 km	5 km	20	6	3	6,9 W
Ni 10500	372809	14 J	10,5 J	11.200 V	10.200 V	5.100 V	8.800 V	320 km	65 km	18 km	10 km	35	6	3	10,9 W
Ni 14500	372814	19,5 J	14,5 J	11.200 V	10.200 V	5.300 V	8.800 V	440 km	80 km	22 km	14 km	40	6	3	16,4 W

# Power N

Made in Germany



5 Jahre Garantie



Unsere Allroundgeräte für den anspruchsvollen Einsatz.

- verwendbar von leichtem bis mittlerem Bewuchs
- robustes, schlagzähes, UV-beständiges und witterungsfestes Gehäuse durch Verwendung hochwertiger Kunststoffe
- Mikroprozessor gesteuert
- einfache Handhabung
- integrierte Aufhängevorrichtung für Wandmontage
- sehr helle, gut sichtbare LED-Leuchten
- entspricht den geltenden EU-Sicherheitsnormen

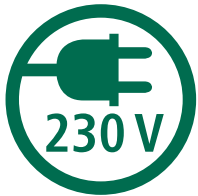

**N 1200:** Funktionskontrollleuchte

**N 3500:** kombinierte Zaunspannungs- und Erdungskontrolle

**N 4800:** Mehrfarbige LED Bargraphanzeige zur Überwachung des Zaunzustands (d.h. Zaundrahtisolation und Geräteerdung werden gleichzeitig überprüft)

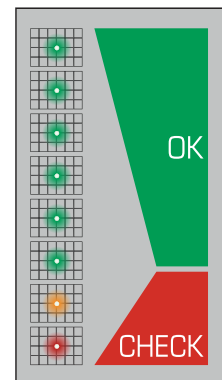

# 230 Volt Netzgeräte Classic

6,7 Joule



5,5 Joule



1,7 Joule



## Power N 4800

- äußerst schlagstarkes 230 Volt Netzgerät
- einsetzbar bei mittlerem bis starkem Bewuchs
- Unsere Allroundgeräte für den anspruchsvolleren Einsatz - ideal für Pferde, Rinder, Schafe, Ziegen und zur Wildabwehr und Wolfsabwehr
- 5 Jahre Garantie

## Power N 3500

- sehr schlagstarkes 230 Volt Allround-Netzgerät
- verwendbar von leichtem bis mittlerem Bewuchs
- universell für Standardzäune verwendbar
- ideal für Pferde, Kühe, Schafe, Ziegen, Hühner
- 5 Jahre Garantie

## Power N 1200

- effektives 230 Volt Netzgerät
- für kurze Zäune und wenig Bewuchs
- besonders geeignet für kleinere Pferdekoppeln und Paddocks
- 5 Jahre Garantie

Mehrfarbige LED Bargraph-Anzeige zur Überwachung von Zaun/Erdung



Art. Nr.			€
372886	1	121	225,00

kombinierte Zaunspannungs- und Erdungskontroll-LED



Art. Nr.			€
372883	1	88	159,00

Funktionskontroll-LED



Art. Nr.			€
372881	1	88	99,99

Modell	Art. Nr.													
N 1200	372881	1,7 J	1,2 J	12.500 V	9.000 V	3.400 V	40 km	10 km	2 km	1 km	5	1		5 W
N 3500	372883	5,5 J	3,5 J	11.500 V	10.000 V	5.700 V	90 km	20 km	6 km	2,5 km	14	2		7 W
N 4800	372886	6,7 J	5 J	9.000 V	8.600 V	5.700 V	130 km	30 km	8 km	4 km	18	3	1	7 W



### AKOtronic S7K

- der Kuhtrainer für den Stalleinsatz
- optische Spannungskontrolle (LED blinkt bei jedem Impuls grün)
- mit Abschaltautomatik (Gerät schaltet nach 5 Kurzschluss-Impulsen automatisch ab – LED blinkt dann rot)
- 5 Jahre Garantie

5 Jahre Garantie



Mit Zeitsteuerung: Gerät gibt 2 Stunden Impulse ab, dann folgt eine Ruhepause von 5 Stunden. Dieses Intervall wiederholt sich ständig!

0,13 Joule



Bitte vor dem Einsatz länderspezifische Tierchutzgesetze beachten!



Art. Nr.			€
350728	1	96	265,00



# DUO Geräte (12 V / 230 V)



Solarmodule optional erhältlich

## DUO Elektrozaungeräte 2 in 1

12/230 Volt DUO-Geräte – Maximale Flexibilität kombiniert mit starken Ausgangsenergien! Zwei Energiequellen möglich - 230 Volt Netzspannung oder 12 Volt Akku. Damit können Sie mit einem Gerät sowohl stationär mit 230 Volt Netzversorgung, als auch mobil mit 12 Volt Akku arbeiten.

Made in Germany



## Empfohlenes Zubehör:

(nicht im Lieferumfang enthalten)



Erdstab mit Rund-Profil  
Art. Nr. 442380



AKO Warnschild  
Art. Nr. 446513



Erdanschlusskabel 3 m  
44635/011



12 Volt, AGM Akku  
Art. Nr. 442067 75 Ah  
Art. Nr. 441203 88 Ah  
Art. Nr. 441204 110 Ah



Untergrundkabel, ø 1,6 mm  
Art. Nr. 44817, 44930, 44932, 44933



Akkuladegerät  
Art. Nr. 371037



Metall-Akkukasten Art. Nr. 44656, 44650



Digital Duo Voltmeter Art. Nr. 442328

## Netzteil Allwetter DUO

- zum Anschluss an 230 Volt Versorgung
- nicht als Batterieladegerät geeignet
- speziell für den Außeneinsatz geeignet
- nicht für XDi und smarte Geräte



Art. Nr.		€
371024	1/60	29,99

# XDi smart

Made in Germany



5 Jahre Garantie



- AKO XDi-Geräte passen sich automatisch dem Zaunzustand an, sorgen so für effiziente Hütesicherheit und erleichtern Ihnen die Arbeit durch Veröden des Bewuchses bis zu einem gewissen Grad
- optimierter Stromverbrauch durch Stromsparschaltung - spart Batteriestrom bei gutem Zaunzustand. Außerdem intelligentes Batteriemanagement bei abfallender Batteriespannung.
- robustes, schlagzähes, UV-beständiges und witterungsfestes Gehäuse durch Verwendung hochwertiger Kunststoffe
- Mikroprozessor gesteuert
- integrierte Aufhängevorrichtung für Wandmontage
- entspricht den geltenden EU-Sicherheitsnormen
- (passend für Metallbox 44656 und 44650)
- Empfohlenes Solarmodul: 375999 (100 W), Anschluss direkt am 12 Volt Akku, optional mit Erdanker 442382 oder Befestigungsset 442386 für Metallbox



Sicherheitsnorm für Geräte über 5 Joule bis max. 15 Joule Entladeenergie:

- zeitverzögerte Anpassung der Schlagstärke erhöht die Sicherheit für Mensch und Tier bei Zaunberührung
- Alarmfunktion überwacht den Zaun permanent, löst bei Dauerberührung Alarm aus und verlangsamt die Impulsfolge

## I-0-II Schalter

I = LOW/ECO Mode  
0 = OFF/AUS  
II = HIGH/EXTREME Mode

## 230 Volt Anschluss

Netzadapter  
Art.Nr. 371042

## 12 Volt Anschluss

Anschlusskabel  
Art.Nr. E268739

## Referenzerdkabel in Verbindung mit dem mitgelieferten Erdstab

Muss separat in die Erde gesteckt werden!  
(min. 1 m Abstand zur Geräteerdung)

## Referenz-Erdkabel

Länge: 175 cm  
Verlängerung Referenz-Erdkabel  
mit Art.Nr. 44635/011 / 44636/011

## Erdanschluss Gerät

min. 6 x 1 m Erdstäbe  
oder  
min. 3 x 2 m Erdstäbe



## Zaunspannung stark in kV (rote Rändelmutter)

Bargraph im Bereich des oberen Displays bezieht sich nur auf den starken Zaunausgang

## Zaunspannung schwach in kV (gelbe Rändelmutter)

## Versorgungsspannung in V

Batteriesymbol zur optischen Kontrolle

## Erdspannung in kV

Bargraph im Bereich des unteren Displays bezieht sich nur auf die Erdspannung

## Zaunausgang schwach

Optionaler Zaunausgang für reduzierte Geräteleistung (z. B. für kleine Zaunanlagen, Paddocks, o.ä.).

Dieser „schwache“ Ausgang kann zusätzlich zum „starken“ Ausgang gleichzeitig für einen separaten Zaun verwendet werden.

## Zaunausgang stark

Zaunausgang für maximale Geräteleistung am Zaun. Dieser „starke“ Ausgang kann zusätzlich zum „schwachen“ Ausgang gleichzeitig für einen separaten Zaun verwendet werden.



## Power Station XDi 15000 smart

- Smart Energizer - Steuerung per App vom Smartphone als auch im Browser vom Computer möglich
- ultra schlagstarkes 12 / 230 Volt DUO Gerät
- für lange Zäune auch mit starkem Bewuchs
- insbesondere für sehr robuste Tierarten wie Bullen, Schafe sowie zur Wildschwein- und Wolfsabwehr
- 5 Jahre Garantie

empfohlenes Solarmodul: 375999 (100 W), Anschluss direkt am 12 Volt Akku, optional mit Erdanker 442382 oder Befestigungsset 442386 für Metallbox

## Power Station XDi 10000 smart

- Smart Energizer - Steuerung per App vom Smartphone als auch im Browser vom Computer möglich
- extrem schlagstarkes 12 / 230 Volt DUO Gerät
- für lange Zäune auch mit starkem Bewuchs
- insbesondere für robuste Tierarten wie Bullen, Rinder, Schafe sowie zur Wildschwein- und Wolfsabwehr
- 5 Jahre Garantie

empfohlenes Solarmodul: 375999 (100 W), Anschluss direkt am 12 Volt Akku, optional mit Erdanker 442382 oder Befestigungsset 442386 für Metallbox

### Smarte Weidezauntechnologie:

- **gratis App Download & keine Folgekosten** für App sowie die mobile Datenübertragung zur App
- permanente Kontrolle (24/7)
- Steuerung per Mobiltelefon oder Browser
- direkte integrierte Cloud-Anbindung (kein WLAN nötig & muss nicht mit einem anderen Zentralgerät z. B. Gateway verbunden werden)
- weltweite Steuerung (EIN/AUS, GPS-Ortung) und Überwachung von Zaunanlagen
- bei Unterschreiten der voreingestellten Mindesthütespannung erhält der Nutzer eine Echtzeit-Alarmmeldung



**Lieferumfang:** 1 x Weidezaungerät, 1 x 230 Volt Netzteil (371042), 1 x 12 Volt Anschlusskabel (E268739), 1 x Erdanschlusskabel, 1 x Zaunanschlusskabel, 1 x Referenzanschlusskabel, 1 x Warnschild

**Lieferumfang:** 1 x Weidezaungerät, 1 x 230 Volt Netzteil (371042), 1 x 12 Volt Anschlusskabel (E268739), 1 x Erdanschlusskabel, 1 x Zaunanschlusskabel, 1 x Referenzanschlusskabel, 1 x Warnschild

### Digitales Display und mehrfarbige Bargraphanzeige



Art. Nr.			€
372936	1	72	959,00

### Digitales Display und mehrfarbige Bargraphanzeige



Art. Nr.			€
372931	1	72	849,00

Modell	Art. Nr.														
XDi 10000 smart	372931	15 J	10 J	11.200 V	10.200 V	5.100 V	8.800 V	320 km	65 km	18 km	10 km	35	6	3	410 - 770 mA
XDi 15000 smart	372936	20 J	15 J	11.200 V	10.200 V	5.300 V	8.800 V	450 km	80 km	22 km	14 km	40	6	3	410 - 1.160 mA

# Duo Power Xi & X

Made in Germany



5 Jahre Garantie



- AKO Xi & X-Geräte passen sich automatisch dem Zaunzustand an, sorgen so für effiziente Hütesicherheit und erleichtern Ihnen die Arbeit durch Veröden des Bewuchses bis zu einem gewissen Grad
- optimierter Stromverbrauch durch Stromsparschaltung - spart Batteriestrom bei gutem Zaunzustand. Außerdem intelligentes Batteriemangement bei abfallender Batteriespannung.
- robustes, schlagzähes, UV-beständiges und witterungsfestes Gehäuse durch Verwendung hochwertiger Kunststoffe
- Tiefentladeschutz für den 12 Volt Akku
- Solarunterstützung möglich
- Mikroprozessor gesteuert
- integrierte Aufhängevorrichtung für Wandmontage
- entspricht den geltenden EU-Sicherheitsnormen
- (passend für Metallbox 44656 und 44650)

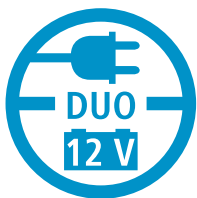

Sicherheitsnorm für Geräte über 5 Joule bis max. 15 Joule Entladeenergie:

- zeitverzögerte Anpassung der Schlagstärke erhöht die Sicherheit für Mensch und Tier bei Zaunberührung
- Alarmfunktion überwacht den Zaun permanent, löst bei Dauerberührung Alarm aus und verlangsamt die Impulsfolge



mehrfarbige LED Bargraphanzeige (10 LED's) zur Überwachung der Ausgangsspannung

Separate LED für Akkuwarnung (rot)

High-/Low-/Ausschalter

Duo Anschluss für 230 Volt Betrieb oder 12 Volt Akkubetrieb

Zaunausgang

Erdung

**Lieferumfang:** 1 x 12/230 Volt DUO Weidezaungerät, 1 x 230 Volt Netzteil (371030), 1 x 12 Volt Anschlusskabel (E268739), 1 x Zaun-/Erdanschlusskabel, 1 x Warnschild



12 Joule



12,0 Joule



7,5 Joule



## Duo Power Xi 8000

- extrem schlagstarkes 12/230 Volt DUO Weidezaengerät für den anspruchsvollen mobilen oder stationären Einsatz
- unser Allroundgerät – ideal für Pferde, Bullen, Schafe und zur Wildschwein- und Wolfsabwehr
- einsetzbar auch bei starkem Bewuchs
- 5 Jahre Garantie

## Duo Power Xi 8000 smart

- Smart Energizer - Steuerung per App vom Smartphone als auch im Browser vom Computer möglich
- extrem schlagstarkes 12/230 Volt DUO Weidezaengerät für den anspruchsvollen mobilen oder stationären Einsatz
- einsetzbar auch bei starkem Bewuchs
- unser Allroundgerät – ideal für Pferde, Bullen, Schafe und zur Wildschwein- und Wolfsabwehr
- 5 Jahre Garantie

empfohlenes Solarmodul: 375999 (100 W), Anschluss direkt am 12 Volt Akku, optional mit Erdanker 442382 oder Befestigungsset 442386 für Metallbox

## Duo Power X 6000 smart

- Smart Energizer - Steuerung per App vom Smartphone als auch im Browser vom Computer möglich
- 12/230 Volt DUO Weidezaengerät – Maximale Flexibilität kombiniert mit starker Ausgangsenergie
- ideal für Pferde, Rinder, Schafe, Ziegen und zur Wildschwein- und Wolfsabwehr
- verwendbar von mittlerem bis starkem Bewuchs
- 5 Jahre Garantie

empfohlenes Solarmodul: 375559 (55 Watt), Anschluss direkt am 12 Volt Akku, optional mit Erdanker 442382 oder Befestigungsset 442386 für Metallbox

### Smarte Weidezauntechnologie:

- **gratis App** Download & **keine Folgekosten** für App sowie die mobile Datenübertragung zur App
- permanente Kontrolle (24/7)
- Steuerung per Mobiltelefon oder Browser
- direkte integrierte Cloud-Anbindung (kein WLAN nötig & muss nicht mit einem anderen Zentralgerät z. B. Gateway verbunden werden)
- weltweite Steuerung (EIN/AUS, GPS-Ortung) und Überwachung von Zaunanlagen
- bei Unterschreiten der voreingestellten Mindesthütespannung erhält der Nutzer eine Echtzeit-Alarmmeldung



mehrfarbige LED-Bargraphanzeige für Ausgangsspannung und Akkukontrolle

mehrfarbige LED-Bargraphanzeige für Ausgangsspannung und Akkukontrolle

mehrfarbige LED-Bargraphanzeige für Ausgangsspannung und Akkukontrolle



Art. Nr.			€
372878	1	72	329,00

Art. Nr.			€
372879	1	72	599,00

Art. Nr.			€
372876	1	72	499,00

Modell	Art. Nr.														
X 6000 smart	372876	7,5 J	5 J	12.000 V	10.000 V	3.600 V	9.000 V	130 km	40 km	11 km	6 km	20	2	140 - 380 mA	
Xi 8000 smart	372879	12 J	8 J	11.200 V	10.200 V	4.500 V	8.700 V	240 km	50 km	17 km	7 km	30	6	3	165 - 570 mA
Xi 8000	372878	12 J	8 J	11.200 V	10.200 V	4.500 V	8.700 V	240 km	50 km	17 km	7 km	30	6	3	155 - 560 mA

# Duo Power X

Made in Germany



- optimierter Stromverbrauch durch Stromsparschaltung
- Tiefentladeschutz bei 12 Volt Betrieb
- Mikroprozessor gesteuert
- Steckverschluss mit Schraubsicherung
- robustes, schlagzähes, UV-beständiges und witterungsfestes Gehäuse durch Verwendung hochwertiger Kunststoffe
- integrierte Aufhängevorrichtung für Wandmontage
- sehr helle, gut sichtbare LED-Leuchten
- entspricht den geltenden EU-Sicherheitsnormen
- (passend für Metallbox 44656 und 44650)

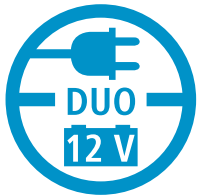

5 Jahre Garantie



Ein/Aus-Schalter  
(High/Low/AUS bei X 4000, X 2500, X 2  
und X 1600)  
(EIN/AUS bei X 2500)

Zaun- bzw. Funktionskontroll-LED und  
Akkuwarnanzeige

X 4000/X2/X1600:  
mehrfarbige LED Bargraphanzeige für Aus-  
gangsspannung und Akkukontrolle

Steckverschluss mit Schraubsicherung



**Lieferumfang:** 1 x Weidezaungerät, 1 x 230 Volt  
Netzteil (371023), 1 x 12 Volt Anschlusskabel  
(E268739), 1 x Erdanschlusskabel, 1 x Zaunan-  
schlusskabel, 1 x Warnschild (44623)



## AKO X2 smart

- Smart Energizer - Steuerung per App vom Smartphone als auch im Browser vom Computer möglich
- 12 / 230 Volt DUO Gerät mit effizienter Ausgangsleistung
- mit High/Low/Aus-Schalter für 2 verschieden starke Ausgangsleistungen
- für normale Zaunanlagen ohne Bewuchs
- 5 Jahre Garantie

empfohlenes Solarmodul: 375201 (20 Watt), Anschluss direkt am 12 Volt Akku, Montage z. B. an einer Metallbox

## Duo Power X 1600 smart

- Smart Energizer - Steuerung per App vom Smartphone als auch im Browser vom Computer möglich
- 12 / 230 Volt DUO Gerät mit effizienter Ausgangsleistung
- mit High/Low/Aus-Schalter für 2 verschieden starke Ausgangsleistungen
- für normale Zaunanlagen ohne Bewuchs
- 5 Jahre Garantie

empfohlenes Solarmodul: 375201 (20 Watt), Anschluss direkt am 12 Volt Akku, Montage z. B. an einer Metallbox

### Smarte Weidezauntechnologie:

- **gratis App** Download & **keine Folgekosten** für App sowie die mobile Datenübertragung zur App
- permanente Kontrolle (24/7)
- Steuerung per Mobiltelefon oder Browser
- direkte integrierte Cloud-Anbindung (kein WLAN nötig & muss nicht mit einem anderen Zentralgerät z. B. Gateway verbunden werden)
- weltweite Steuerung (EIN/AUS, GPS-Ortung) und Überwachung von Zaunanlagen
- bei Unterschreiten der voreingestellten Mindesthütespannung erhält der Nutzer eine Echtzeit-Alarmmeldung



mehrfarbige LED Bargraphanzeige für Ausgangsspannung und Akkukontrolle



Art. Nr.			€
372868	1	88	379,00

mehrfarbige LED Bargraphanzeige für Ausgangsspannung und Akkukontrolle



Art. Nr.			€
372869	1	88	369,00

Modell	Art. Nr.												
X2 smart	372868	2,8 J	2 J	11.800 V	10.000 V	7.300 V	60 km	15 km	3 km	1,6 km	8	2	68 - 159 mA
X 1600 smart	372869	2,2 J	1,6 J	11.000 V	10.000 V	6.900 V	45 km	12 km	2,5 km	1,5 km	6	1	58 - 113 mA

5,5 Joule



3,2 Joule



**Top Seller**



1,6 Joule



## Duo Power X 4000

- 12 / 230 Volt DUO Gerät mit sehr hoher Ausgangsleistung
- für längere Zaunanlagen auch mit Bewuchs
- ideal einsetzbar auch für robuste Tiere und zur Wildschwein- und Wolfsabwehr
- mit High/Low/Aus-Schalter für 2 verschieden starke Ausgangsleistungen
- 5 Jahre Garantie

empfohlenes Solarmodul: Art. Nr. 375301 (30 Watt), Anschluss direkt am 12 Volt Akku, Montage z. B. an einer Metallbox oder: Art. Nr. 375559 (55 Watt), Anschluss direkt am 12 Volt Akku plus Erdanker-Set 442382 oder Befestigungsset 442386 für Metallbox



## Duo Power X 2500

- 12 / 230 Volt DUO Gerät mit hoher Ausgangsleistung
- für normale Zaunanlagen mit wenig Bewuchs
- mit Ein/Aus-Schalter
- 5 Jahre Garantie

empfohlenes Solarmodul: Art. Nr. 375301 (30 Watt), Anschluss direkt am 12 Volt Akku, Montage z. B. an einer Metallbox



## Duo Power X 1000

- 12 / 230 Volt DUO Gerät mit effektiver Ausgangsleistung
- für kurze Zaunanlagen ohne Bewuchs
- 5 Jahre Garantie

empfohlenes Solarmodul: 375201 (20 Watt), Anschluss direkt am 12 Volt Akku, Montage z. B. an einer Metallbox



mehrfarbige LED Bargraphanzeige für Ausgangsspannung und Akkukontrolle

mehrfarbige LED Bargraphanzeige für Ausgangsspannung und Akkukontrolle

Funktionskontroll-LED und optische Akkuwarnanzeige



Art. Nr.			€
372874	1	88	249,00

Art. Nr.			€
372872	1	88	189,00

Art. Nr.			€
372871	1	88	125,00

Modell	Art. Nr.													
X 1000	372871	1,6 J	1 J	10.500 V	9.000 V		4.400 V	35 km	10 km	1,5 km	0,8 km	4	1	115 mA
X 2500	372872	3,2 J	2,5 J	11.800 V	10.300 V		7.400 V	70 km	18 km	4 km	1,7 km	10	2	56 - 175 mA
X 4000	372874	5,5 J	4 J	11.900 V	10.300 V	3.500 V	8.400 V	110 km	35 km	9 km	4 km	16	2	117 - 300 mA

# 12 Volt Akkugeräte



Solarmodule optional erhältlich



## Starke Leistung auch bei Zäunen mit stärkerem Bewuchs!

12 Volt-Akkugeräte sind die optimale Lösung für sehr robuste Tiere, lange Zäune bzw. Zäune mit Bewuchs, wenn ein 230V-Anschluss nicht zur Verfügung steht. Die Entladeenergie ist vergleichbar mit Netzgeräten (ca. 0,5 Joule bis ca. 5 Joule Output). Als Stromquelle werden wiederaufladbare 12 Volt Akkus verwendet die je nach Gerätetyp, Leistungsbedarf und Akkutyp nach ca. 2-4 Wochen nachgeladen werden müssen. Eine gute Ergänzung sind Solarmodule, welche Sonnenenergie in Strom umwandeln und damit den 12V-Akku permanent nachladen. Alle unsere 12 Volt Geräte verfügen über einen Tiefentladeschutz, der Ihnen hilft die Leistung des 12 Akkus zu erhalten.

Made in Germany



## Die Vorteile im Überblick:

- mobil
- schlagstark
- aufladbar
- Solaroption
- Tiefentladeschutz

## Empfohlenes Zubehör:

(nicht im Lieferumfang enthalten)



Erdstab mit Rund-Profil  
Art. Nr. 442380



Erdanschlusskabel 3 m  
44635/011



12 Volt, AGM Akku  
Art. Nr. 442067 75 Ah  
Art. Nr. 441203 88 Ah  
Art. Nr. 441204 110 Ah

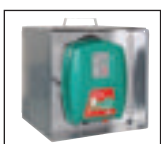

Metall-Akkukasten Art. Nr.  
44656, 44650



Untergrundkabel,  $\varnothing$  1,6 mm  
Art. Nr. 44817, 44930,  
44932, 44933



AKO Warnschild  
Art. Nr. 446513



Digital Duo Voltmeter Art. Nr.  
442328

## 230 Volt Netzteil

- zum Anschluss an 230 Volt Versorgung (kann damit sowohl mit oder ohne 12 Volt Akku betrieben werden)

für AD 2000 digital, AD 3000 digital, AD 5000, A 1200



Nicht als Batterieladegerät für große 12 Volt Akkus (über 30 Ah) geeignet.

Art. Nr.		€
371012	1/80	28,99

# Mobil Power AD

Made in Germany



- mit 12 Volt Tiefentladeschutz
- durch manuellen Regler (1 - 20) ist die Schlagstärke stufenlos einstellbar
- Betrieb über 230 Volt Netzteil möglich (371012 - im Lieferumfang nicht enthalten)
- eingebauter Solar-Laderegler
- digitales Display zur Anzeige der Zaunspannung, Batteriespannung und Leistungsstufe
- robustes, schlagzähes, UV-beständiges und witterungsfestes Gehäuse durch Verwendung hochwertiger Kunststoffe
- großer Batteriebehälter für den 12 Volt Akku
- Mikroprozessor gesteuert
- sehr helle, gut sichtbare LED-Leuchten
- entspricht den geltenden EU-Sicherheitsnormen

5 Jahre Garantie



#### Variable Leistungsregulierung:

Normaler Weidebetrieb 1 - 15  
Extreme Bedingungen 16 - 20



**Batteriespannung:** Zeigt die aktuelle Batteriespannung in Volt an. Die 12 Volt Batterie soll bei min. 12 Volt Spannung liegen - ideal wären größer 12,5 Volt.



**Zaunausgangsspannung:** Anzeige der Ausgangsspannung in Kilovolt. Kleinste Veränderungen des Zaunzustands können somit erkannt werden.



Empfohlener 12 Volt Akku: 88 Ah AGM, Art. Nr. 441203 (max. L x B x H 281 x 184 x 225 mm)

#### Lieferumfang:

- 1 x Weidezaungerät,
- 1 x Zaun-/Erdanschlusskabel,
- 1 x Warnschild,
- 1 x 12 Volt Anschlusskabel (Art. Nr. E263616 separat erhältlich für AD 2000 digital und AD 3000 digital)
- 1 x 9 Volt Anschlusskabel (Art. Nr. E263617 separat erhältlich für AD 2000 digital und AD 3000 digital)

# 12 Volt Akkugeräte Premium

7,4 Joule



5,7 Joule



3,0 Joule



## Mobil Power AD 5000 digital

- ultrastarkes 12 Volt Akkugerät für den mobilen, extremen Einsatzbereich und starken Bewuchs
- nicht für 9 Volt Betrieb geeignet!
- 5 Jahre Garantie

empfohlenes Solarmodul:  
375559 (55 W), Anschluss  
direkt am 12 Volt Akku - ideal  
mit Erdanker-Set 442382



... auch zur Wild- und Wolfsabwehr einsetzbar!

Digitale Displayanzeige und LED-Leuchten für Zaun- und Akkuspannung



Art. Nr.			€
372591	1	33	499,00

## Mobil Power AD 3000 digital

- extrem schlagstarkes 12 Volt Akkugerät für den mobilen, extremen Einsatzbereich
- optional Betrieb mit 9 Volt Alkaline Trockenbatterie möglich
- 5 Jahre Garantie

empfohlenes Solarmodul: Art. Nr. 375306  
(30 Watt) - Montage direkt am Gerätegriff



... auch zur Wild- und Wolfsabwehr einsetzbar!

Digitale Displayanzeige und LED-Leuchten für Zaun- und Akkuspannung



Art. Nr.			€
372291	1	33	439,00

## Mobil Power AD 2000 digital

- sehr schlagstarkes 12 Volt Akkugerät für den mobilen Einsatz, lange, bewachsene Zäune und robuste Tiere
- optional Betrieb mit 9 Volt Alkaline Trockenbatterie möglich
- 5 Jahre Garantie

empfohlenes Solarmodul: Art. Nr. 375206 (20 Watt) - Montage direkt am Gerätegriff



Digitale Displayanzeige und LED-Leuchten für Zaun- und Akkuspannung



Art. Nr.			€
372201	1	33	385,00

Modell	Art. Nr.													
AD 2000 digital	372201	3 J	2,1 J	0,5 J	10.500 V	9.600 V	5.200 V	55 km	20 km	8 km	3 km	8	3	17 - 220 mA
AD 3000 digital	372291	5,7 J	3 J	0,5 J	10.800 V	9.800 V	6.000 V	90 km	30 km	10 km	4 km	12	3	17 - 290 mA
AD 5000 digital	372591	7,4 J	4,6 J	1 J	11.000 V	10.000 V	6.500 V	115 km	38 km	14 km	5,5 km	18	5	100 - 460 mA

# Mobil Power AN

Made in Germany



- äußerst schlagstarke Weidezaungeräte für den 12 Volt Akkubetrieb
- Allroundgeräte für den anspruchsvollen, mobilen Einsatz
- mehrfarbige LED Bargraphanzeige zur Überwachung der Ausgangsspannung
- separate LED für Akkuwarnung (rot)
- optimierter Stromverbrauch durch Stromsparschaltung - spart Batteriestrom bei gutem Zaunzustand. Außerdem intelligentes Batteriemangement bei abfallender Batteriespannung.
- Tiefentladeschutz für den 12 Volt Akku
- Mikroprozessor gesteuert
- Solarunterstützung möglich
- Betrieb über 230 Volt Netzteil möglich (371023 - im Lieferumfang nicht enthalten)
- robustes, schlagzähes, UV-beständiges und witterungsfestes Gehäuse durch Verwendung hochwertiger Kunststoffe
- integrierte Aufhängevorrichtung für Wandmontage
- sehr helle, gut sichtbare LED-Leuchten
- entspricht den geltenden EU-Sicherheitsnormen
- (passend für Metallbox 44656 und 44650)

5 Jahre Garantie



mehrfarbige LED Bargraphanzeige (10 LED's) zur Überwachung der Ausgangsspannung

Separate LED für Akkuwarnung (rot)

Anschlussbuchse für Back-up Betrieb\* (optional) und Solaranschluss AN 4000

\* Gerät wird regulär unten am Schraubverschluss an einen 12 Volt Akku und gleichzeitig an der oberen Anschlussbuchse mit dem 230 Volt Netzteil (371012 - nicht im Lieferumfang) verbunden. Bei 230 Volt Netzstromausfall schaltet das Gerät automatisch auf 12 Volt Betrieb um.

High-/Low-/Ausschalter

Anschluss für 12 Volt Akkubetrieb oder optional für 230 Volt Betrieb (371023)

Zaunausgang

Erdung

**Lieferumfang:** 1 x Weidezaungerät, 1 x Zaun-/Erdanschlusskabel, 1 x 12 Volt Anschlusskabel (E268739), 1 x Warnschild

Empfohlener 12 Volt Akku: 110 Ah AGM, Art. Nr. 441204

7,0 Joule



5,5 Joule



## Mobil Power AN 6000

- äußerst schlagstarkes 12 Volt Weidezaungerät für den anspruchsvollen mobilen Einsatz
- verwendbar von mittlerem bis starkem Bewuchs
- unser Allroundgerät für den anspruchsvollen mobilen oder stationären Einsatz – ideal für Pferde, Rinder, Schafe und zur Wildschwein- und Wolfsabwehr
- 5 Jahre Garantie

## Mobil Power AN 4000

- sehr schlagstarkes Weidezaungerät für den 12 Volt Akkubetrieb
- verwendbar von leichtem bis mittlerem Bewuchs
- unser Allroundgerät für den anspruchsvolleren Einsatz – ideal für Pferde, Rinder, Schafe, Ziegen und zur Wildabwehr
- 5 Jahre Garantie

empfohlenes Solarmodul: 375559 (55 Watt), Anschluss direkt am 12 Volt Akku, optional mit Erdanker 442382 oder Befestigungsset 442386 für Metallbox



empfohlenes Solarmodul: 375306 (30 Watt), zum direkten Anschluss am Gerät und zur Befestigung an der Metallbox

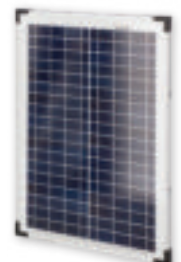

mehrfarbige LED Bargraphanzeige für Ausgangsspannung und Akkukontrolle

mehrfarbige LED Bargraphanzeige für Ausgangsspannung und Akkukontrolle



Art. Nr.			€
372555	1	72	289,00

Art. Nr.			€
372554	1	72	209,00

Modell	Art. Nr.													
AN 4000	372554	5,5 J	4 J	11.900 V	10.300 V	3.500 V	8.400 V	110 km	35 km	9 km	4 km	16	2	117 - 300 mA
AN 6000	372555	7,5 J	5 J	12.000 V	10.000 V	3.600 V	9.000 V	130 km	40 km	11 km	6 km	20	2	130 - 370 mA

# 12 Volt Akkugerät Expert



**Top Seller**

4,5 Joule



5 Jahre Garantie



3,2 Joule



5 Jahre Garantie



## Savanne AM 3000

inkl. Metallbox

- 12 Volt Akkugerät mit sehr hoher Ausgangsleistung
- für lange Zaunanlagen mit starkem Bewuchs
- auch als Starterset erhältlich
- mit Ein/Aus-Schalter
- 5 Jahre Garantie

empfohlenes Solarmodul: Art. Nr. 375301 (30 Watt), Anschluss direkt am 12 Volt Akku, Montage z. B. an einer Metallbox



**Lieferumfang:** 1 x Weidezaungerät inkl. 12 Volt Anschlusskabel und Metallbox, 1 x Zaun-/Erdschlusskabel, 1 x Warnschild

## Savanne AM 2000

inkl. Metallbox

- 12 Volt Gerät mit hoher Ausgangsleistung für normale Zaunanlagen, auch mit stärkerem Bewuchs
- mit Ein/Aus-Schalter
- 5 Jahre Garantie

empfohlenes Solarmodul: Art. Nr. 375301 (30 Watt), Anschluss direkt am 12 Volt Akku, Montage z. B. an einer Metallbox



**Lieferumfang:** 1 x Weidezaungerät inkl. 12 Volt Anschlusskabel und Metallbox, 1 x Zaun-/Erdschlusskabel, 1 x Warnschild

Zaunkontroll-LED und separate Akkuwarnanzeige

Zaunkontroll-LED und separate Akkuwarnanzeige



Art. Nr.			€
372754	1	27	255,00

Art. Nr.			€
372752	1	27	209,00



mit Ein/Aus-Schalter



Innenmaß ca. 295 x 200 x 250 mm passend für Akkus mit max. 100 Ah (Akku im Lieferumfang nicht enthalten)

Modell	Art. Nr.												
Savanne AM 2000	372752	3,2 J	2 J	9.600 V	8.300 V	6.100 V	60 km	20 km	5 km	2 km	8	2	75 - 193 mA
Savanne AM 3000	372754	4,5 J	3 J	11.000 V	10.300 V	7.600 V	95 km	35 km	12 km	5 km	12	2	59 - 220 mA



2,1 Joule



5 Jahre Garantie



## Mobil Power A 1200

- universelles, sehr schlagstarkes 12 Volt Akkugerät für den mobilen Einsatz
- zwei separate Leuchtdioden für Zaunspannungs- und Batteriekontrolle
- durch manuellen Regler (1 - 10) ist die Schlagstärke stufenlos einstellbar – dadurch ist die Stromaufnahme effizient regelbar und an die jeweiligen Zaunverhältnisse anpassbar
- Betrieb über 230 Volt Netzteil möglich (371012 - im Lieferumfang nicht enthalten)
- optionaler Betrieb mit 9 Volt Alkaline Trockenbatterie möglich
- 5 Jahre Garantie

empfohlenes Solarmodul: Art. Nr. 375206 (20 Watt)



Art. Nr.			€
372121	1	33	239,00

- normaler Weidebetrieb: Stufe 1 - 7
- extremer Betrieb: Stufe 8 - 10
- Ein/Aus



Modell	Art. Nr.													
A 1200	372121	2,1 J	1,4 J	0,48 J	10.700 V	9.000 V	4.400 V	40 km	10 km	5 km	1,5 km	5	2	15 - 150 mA

# Power A

Made in Germany



Unser 12 Volt Classic Gerät ist kostengünstig und bietet vereinfachte Funktionen für alle Standardzäune mit normalem Bewuchs.

- mit 12 Volt Tiefentladeschutz
- Krokodilklemmen aus hochwertigem Edelstahl
- geringer Stromverbrauch durch Stromsparschaltung
- robustes, schlagzähes, UV-beständiges und witterungsfestes Gehäuse durch Verwendung hochwertiger Kunststoffe
- integrierte Aufhängevorrichtung für Wandmontage
- sehr helle, gut sichtbare LED-Leuchten
- entspricht den geltenden EU-Sicherheitsnormen

5 Jahre Garantie



Ein/Aus-Schalter

Zaunspannungskontrolle

Akkuspannungskontrolle  
(LED blinkt rot, sobald der Akku 40%  
der Restkapazität erreicht)

## Lieferumfang:



Erdanschlusskabel



Zaunanschlusskabel



Warnschild (44623)



3,5 Joule



## Power A 2000

- effektives 12 Volt Akkugerät für den mobilen Einsatz
- ideal auch für den Pferde- und Rinderzaun
- mit Ein/Aus-Schalter
- Solarunterstützung möglich
- 5 Jahre Garantie

empfohlenes Solarmodul: Art. Nr. 375201 (20 Watt) - zum Anschluss direkt an die 12 Volt Batterie



Zaunkontroll-LED und separate Akkuwarnanzeige



Art. Nr.			€
372892	1	88	155,00

Modell	Art. Nr.												
A 2000	372892	3,5 J	2,5 J	9.600 V	9.600 V	7.200 V	85 km	25 km	5 km	2,5 km	10	3	90 - 220 mA

# Starterset für Zäune

Komplettsets mit bis zu 20 % Preisvorteil gegenüber Einzelkauf!

Diese Sets beinhalten jeweils vom Profi perfekt abgestimmte AKO Produkte für Ihren Zaun. Somit wird eine perfekte Funktion von Beginn an beim Anschluss an Ihren Zaun ermöglicht. Und Ihre Geldbörse freut sich, denn Sie sparen richtig viel Geld gegenüber dem Kauf der einzelnen Produkte!



## Starterset Mobil Power AD 3000 digital

- mobil einsetzbares Starterset mit extrem schlagstarkem 12 Volt Akkugerät
- alle Komponenten perfekt aufeinander abgestimmt
- flexible Stromversorgung
- präzise Kontrolle und digitale Statusanzeige
- robust und wetterfest für den Außeneinsatz
- Joule Input: 5,7 J

**Set bestehend aus:** 1 x Mobil Power AD digital Weidezaungerät,  
1 x AGM-Akku 12 Volt, 88 Ah, 3 x Erdstab mobil, 2 x Erdkabel 3 m



Art. Nr.	Beschreibung		€
441112	ohne Solarmodul	1	599,00
441113	inkl. 30 Watt Solarmodul	1	789,00



## Starterset Mobil Power AN 6000

- Komplet-Set mit 88 Ah AGM-Akku, 3 mobilen Erdspeießen und Anschlusskabeln – sofort einsatzbereit
- robuste, wetterfeste Metallbox für mobilen Außeneinsatz
- ideal aufeinander abgestimmte Komponenten
- flexible Stromversorgung – netzunabhängig mit Akku, optional erweiterbar mit 55 Watt Solarmodul inkl. Laderegler
- leistungsstarkes 12 V Weidegerät mit 7,5 J Eingangsenergie, optional Betrieb über 230 V Netzteil möglich (371023 im Lieferumfang nicht enthalten)

**Set bestehend aus:** 1 x Mobil Power AN Weidezaungerät, 1 x AGM-Akku 12 Volt, 88 Ah, 1 x Akkukasten (44656), 3 x Erdstab mobil, 2 x Erdkabel 3 m



Art. Nr.	Beschreibung		€
441136	ohne Solarmodul	1	515,00
441137	inkl. 55 Watt Solarmodul, Solar-Laderegler und Metallbox-Montageset (442386)	1	719,00

## Starterset Savanne AM 3000

- starkes 12 Volt Weidezaungerät mit hoher Impulsenergie sorgt für sicheren Schutz großer Flächen – perfekt für Pferde, Rinder, Schafe & Wildschutz
- leistungsstarker 88 Ah Akku garantiert zuverlässigen Betrieb auch an abgelegenen Orten – mit optionalem Solarmodul für noch mehr Unabhängigkeit
- Kompletset mit allem Zubehör für schnellen und einfachen Aufbau – ideal für mobile Weiden und saisonale Nutzung ohne großen Aufwand
- klare LED-Anzeigen machen die Kontrolle kinderleicht, Tiefentladeschutz durch optionales Solarmodul schützt den Akku zuverlässig – für sorgenfreie Nutzung jeden Tag
- wetterfeste Metallbox schützt das Gerät zuverlässig vor Wind und Wetter – robust gebaut für den langfristigen Einsatz unter allen Bedingungen

**Set bestehend aus:** 1 x Savanne AM 3000 Weidezaungerät, 1 x AGM-Akku 12 Volt, 88 Ah, 3 x Erdstab mobil, 2 x Erdkabel 3 m



Art. Nr.	Beschreibung		€
441120	ohne Solarmodul	1	429,00
441121	inkl. 30 Watt Solarmodul und Solar-Laderegler	1	549,00





## Nutzen Sie die natürliche Kraft der Sonne!

AKO SunPOWER = extrem schlagstarke, mobile Kompakt-Solargeräte. Kristalline Solarmodule in Kombination mit unseren hochleistungsstarken Solarweidezaungeräten können Zäune mit vielen Kilometern Länge mit Strom versorgen. Selbst nach einer ganzen Woche ohne direktes Sonnenlicht haben diese Weidezaungeräte noch ausreichend Kraft, um Ihren Zaun mit genug Strom zu versorgen. Diese Spezialgeräte eignen sich ausgezeichnet für Einzäunungen relativ großer Flächen. So ist immer überall genug Spannung auf dem Zaun, ohne dass Sie eine Steckdose in der Nähe benötigen!

Made in Germany



## Solarstrom - die umweltfreundliche, kostengünstige Energie!

- Keine Wartungs- oder Folgekosten!
- Wartungsfreier Betrieb von Frühjahr bis Herbst

Tipp: Akku laden während längerer Betriebspausen (z. B. Winter). Solar-Weidezaungerät ist ausgeschaltet

1. Trennen Sie den 12 Volt Akku vom Solar-Weidezaungerät und verbinden Sie diesen erst wieder zur Inbetriebnahme nach der Lagerung.
2. Verbinden Sie das 230 Volt Netzladeteil mit der roten (+) und schwarzen (-) Klemme am 12 Volt Akku.
3. Stecken Sie nun das Netzteil in die Steckdose und laden wie folgt:

- a) ... vor der Einlagerung mind. 1 Tag
- b) ... während der Betriebspause mind. alle 3 Monate
- c) ... vor der Inbetriebnahme mind. 1 Tag
- d) Lagertemperatur: frostfrei bis zu 20 Grad

ACHTUNG: 230 Volt Netzladeteil kann auch permanent am Akku angeschlossen bleiben während der kompletten Lagerung!

## Empfohlenes Zubehör:

(nicht im Lieferumfang enthalten)



Spiral-Erd-/Halteanker Art. Nr. 442383 (für S 4000, S 3800, S 3000, S 2400 smart, S 1500)



Holzpfahlhalterung Edelstahl, inkl. Holzschrauben Art. Nr. 442384 (für S 4000, S 3800, S 3000, S 2400 smart, S 1500)

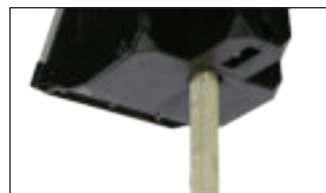

T-Pfahl-Montage



Erdstab mit T-Profil 1 m Art. Nr. 44615

Erdstab mit T-Profil 2 m Art. Nr. 441369



## Solar-PowerStationen

- ... in verschiedenen Ausführungen erhältlich!
- mobil einsetzbar
  - ideal für lange Zaunanlagen ohne 230 Volt Zugang
  - autonomer Betrieb während der Weidesaison April bis Oktober

Lieferumfang aller Stationen:

- Solarmodul
- 12 Volt Akku mit Laderegler
- Erstäbe
- Erd- bzw. Zaunverbindungskabel
- Schließoption elektrifizierbar
- witterungsbeständige HPL-Plattenverkleidung
- fertig montiert auf einer Kunststoffpalette

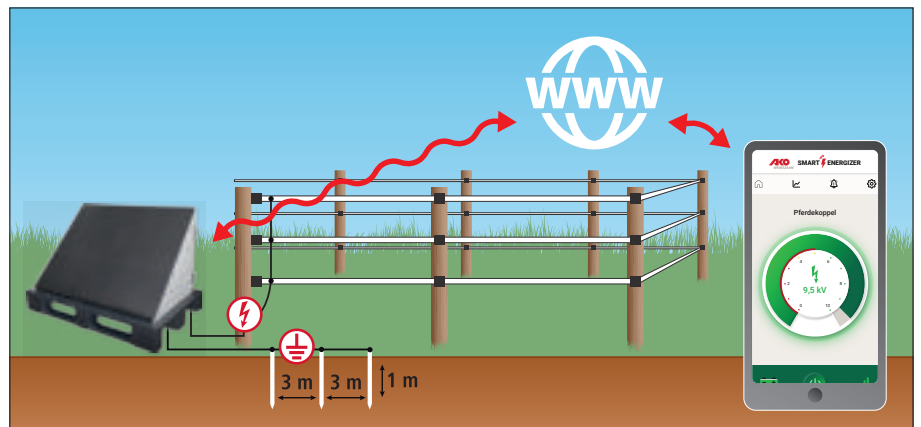

### Smarte Weidezauntechnologie:

- **gratis App** Download & **keine Folgekosten** für App sowie die mobile Datenübertragung zur App
- permanente Kontrolle (24/7)
- Steuerung per Mobiltelefon oder Browser
- direkte integrierte Cloud-Anbindung (kein WLAN nötig & muss nicht mit einem anderen Zentralgerät z. B. Gateway verbunden werden)
- weltweite Steuerung (EIN/AUS, GPS-Ortung) und Überwachung von Zaunanlagen
- bei Unterschreiten der voreingestellten Mindesthütespannung erhält der Nutzer eine Echtzeit-Alarmmeldung

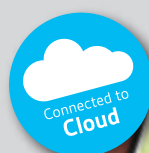



## Solar Station XL & XXL

- Smart Energizer - Steuerung per App vom Smartphone als auch im Browser
- ideal für robuste Tierarten wie Pferde, Bullen, Schafe, Ziegen sowie zur Wildschwein- und Wolfsabwehr



### AKO Solar Station XXL smart

- ultra schlagstarke Solar Station
- für sehr lange Zäune auch mit starkem Bewuchs
- 5 Jahre Garantie (Gerät und Solarmodul), 6 Monate Garantie (12 Volt Akku)
- fertig montiert auf einer Kunststoff-Palette (120 x 80 cm)

### AKO Solar Station XL smart

- extrem schlagstarke Solar Station
- für lange Zäune auch mit starkem Bewuchs
- 5 Jahre Garantie (Gerät und Solarmodul), 6 Monate Garantie (12 Volt Akku)
- fertig montiert auf einer Kunststoff-Palette (120 x 80 cm)

250  
Watt  
Solar

## Solar Station L

- mit smartem oder nicht smartem Weidezaungerät erhältlich
- ideal für robuste Tierarten wie Pferde, Rinder, Schafe, Ziegen sowie zur Wildschwein- und Wolfsabwehr

Neuheit

NEW



### AKO Solar Station L smart

- sehr schlagstarke Solar Station
- für Zäune von mittlerem bis starkem Bewuchs
- 5 Jahre Garantie (Gerät und Solarmodul), 6 Monate Garantie (12 Volt Akku)
- fertig montiert auf einer Kunststoff-Palette (80 x 60 cm)

### AKO Solar Station L

- sehr schlagstarke Solar Station
- für Zäune von mittlerem bis starkem Bewuchs
- 5 Jahre Garantie (Gerät und Solarmodul), 6 Monate Garantie (12 Volt Akku)
- fertig montiert auf einer Kunststoff-Palette (80 x 60 cm)

100  
Watt  
Solar

	Art. Nr.	Beschreibung		€	
Solar Station L	441090	inkl. AKO X 5000 (7,5 Input Joule) und 1 x Akku 88 Ah	1	1.199,00	NEW
Solar Station L smart	441091	inkl. AKO X 5000 smart (7,5 Input Joule) und 1 x Akku 88 Ah	1	1.499,00	NEW
Solar Station XL smart	441101	inkl. AKO Xi 8000 smart (12,0 Input Joule) und 1 x Akku 110 Ah	1	2.549,00	
Solar Station XXL smart	441103	inkl. AKO XDi 15000 smart (20,0 Input Joule) und 2 x Akku 110 Ah	1	2.995,00	
Solar Station XL	441101-0	ohne Weidezaungerät, inkl. 1 x Akku 110 Ah	1	1.895,00	
Solar Station XXL	441103-0	ohne Weidezaungerät, inkl. 2 x Akku 110 Ah	1	2.150,00	

Modell	Art. Nr.												
L	441090	7,5 J	5 J	12.000 V	10.000 V	9.000 V	130 km	40 km	11 km	6 km	20	2	130 - 370 mA
L smart	441091	7,5 J	5 J	12.000 V	10.000 V	9.000 V	130 km	40 km	11 km	6 km	20	2	140 - 380 mA
XL smart	441101	12 J	8 J	11.200 V	10.200 V	8.700 V	240 km	50 km	17 km	7 km	30	6	165 - 570 mA
XXL smart	441103	20 J	15 J	11.200 V	10.200 V	8.900 V	350 km	80 km	22 km	14 km	40	6	410 - 1.170 mA

# Sun Power S

Made in Germany



5 Jahre Garantie



- optimiert für wartungsfreien Dauerbetrieb über die Hauptweidesaison
- mit High/Low/Aus-Schalter
- integrierter Blitzschutz
- intelligentes, modernes Akkumanagement mit Tiefentladeschutz – Gerät funktioniert auch bei längeren Schlechtwetterperioden
- exzellenter Wirkungsgrad – damit längere Akkulaufzeit
- sehr robustes, witterungsbeständiges, wasserdichtes Gehäuse mit Tragegriff
- schnell und einfach zu installieren
- Stromsparschaltung bei abfallender Akkuspannung
- zusätzliche Stromsparfunktion bei gutem Zaunzustand
- Mikroprozessor gesteuert
- sehr helle, gut sichtbare LED-Leuchten
- entspricht den geltenden EU-Sicherheitsnormen
- Funktionen: Hüten der Tiere während dem Auslauf
- direkte integrierte Cloud-Anbindung
- distanzunabhängige Steuerung (EIN/AUS, GPS-Ortung) und Überwachung von Zaunanlagen
- dauerhaft kostenlose mobile Datenübertragung zur App
- bei Unterschreiten der voreingestellten Mindesthütespannung erhält der Nutzer eine Echtzeit-Alarmmeldung in der kostenlosen App auf dem Smartphone



Tipp zur längeren Lagerung (z. B. im Winter):

A: Gerät ausschalten

B: Verbinden Sie das 230 Volt Netzladeteil mit der Ladebuchse außen seitlich am Gerätegehäuse und laden damit den 12 Volt Akku mind. 24 Stunden

a) ... vor der Einlagerung

b) ... während der Betriebspause mind. alle 3 Monate

c) ... vor der Inbetriebnahme

Lagertemperatur: frostfrei bis zu 20 Grad

ACHTUNG: Das 230 Volt Netzladeteil kann während der kompletten Lagerung auch permanent am Akku bzw. der Ladebuchse angeschlossen bleiben.



**Achtung: Bei trockenen Böden unbedingt zusätzlich mehrere Erdstäbe verwenden (z. B. Art. Nr. 44615)**

**Lieferumfang S 4000 smart, S 24000 smart:** 1 x Weidezaunsolargerät\*, 1 x AGM-Akku 12 Volt / 18 Ah (441125), 1 x kristallines Solarmodul\* 12 Volt (S 4000 smart: 40 Watt (E262640); S 2400 smart: 30 Watt (E262630)), unmontiert, 1 x 230 Volt Netzteil (371012), 1 x Zaunverbindungskabel, 1 x Erdanschlusskabel, 1 x Erd-/Montagespieß zweiteilig (442385), 1 x Warnschild

\* 5 Jahre Garantie (Gerät & Solarmodul) \* 6 Monate Garantie (12 Volt Akku)



## Sun Power S 4000 smart

- Smart Energizer - Steuerung per App vom Smartphone als auch im Browser vom Computer möglich
- unser leistungsstärkstes, smartes Allround-Kompakt-Solargerät
- verwendbar von leichtem bis mittlerem Bewuchs, universell für alle Standardzäune
- ideal für Pferde- und Rinderweiden, Ziegen, Schafe und Wolf
- 5 Jahre Garantie\*

## Sun Power S 2400 smart

- Smart Energizer - Steuerung per App vom Smartphone als auch im Browser vom Computer möglich
- sehr leistungsstarkes Allround-Kompakt-Solargerät
- verwendbar von leichtem bis mittlerem Bewuchs, universell für alle Standardzäune
- ideal für Pferde- und Rinderweiden, Ziegen, Schafe
- 5 Jahre Garantie\*

### Smarte Weidezauntechnologie:

- **gratis App** Download & **keine Folgekosten** für App sowie die mobile Datenübertragung zur App
- permanente Kontrolle (24/7)
- Steuerung per Mobiltelefon oder Browser
- direkte integrierte Cloud-Anbindung (kein WLAN nötig & muss nicht mit einem anderen Zentralgerät z. B. Gateway verbunden werden)
- weltweite Steuerung (EIN/AUS, GPS-Ortung) und Überwachung von Zaunanlagen
- bei Unterschreiten der voreingestellten Mindesthütespannung erhält der Nutzer eine Echtzeit-Alarmmeldung



mehrfarbige LED Bargraphanzeige für Ausgangsspannung und Akkukontrolle plus Solar-Betriebs-LED (blau)

mehrfarbige LED Bargraphanzeige für Ausgangsspannung und Akkukontrolle plus Solar-Betriebs-LED (blau)



Art. Nr.			€
372954	1	24	859,00

Art. Nr.			€
372953	1	24	725,00

Modell	Art. Nr.													
S 2400 smart	372953	3,2 J	2,4 J	11.800 V	10.300 V	7.400 V	72 km	20 km	5 km	2 km	10	2	56 - 176 mA	
S 4000 smart	372954	5,5 J	4 J	11.900 V	10.300 V	3.500 V	8.400 V	110 km	35 km	9 km	4 km	16	2	120 - 300 mA

5,3 Joule



40 Watt

4,2 Joule



30 Watt

2,3 Joule



20 Watt

## Sun Power S 3800

- äußerst leistungsstarkes Allround-Kompakt-Solargerät
- verwendbar von leichtem bis mittlerem Bewuchs, universell für alle Standardzäune
- ideal für Pferde- und Rinderweiden, Ziegen, Schafe und zur Wolfsabwehr
- 5 Jahre Garantie\*

**Lieferumfang:** 1 x Weidezaunsolargerät \*, 1 x AGM-Akku, 12 Volt, 18 Ah (441125) \*, 1 x kristallines Solarmodul 12 Volt, 40 Watt (E262640) (unmontiert) \*, 1 x 230 Volt Akku-Netzladeteil (371012), 1 x Zaunverbindungskabel, 1 x Erdanschlußkabel, 1 x Erd-/Montagespieß zweiteilig (442385), 1 x Warnschild, \* Garantie: Weidezaunsolargerät (5 Jahre Garantie), Solarmodul (5 Jahre Leistungsgarantie), 12 Volt Akku (6 Monate Garantie)

## Sun Power S 3000

- Allround-Kompakt-Solargerät
- verwendbar von leichtem bis mittlerem Bewuchs, universell für alle Standardzäune
- ideal für Pferde- und Rinderweiden, Ziegen, Schafe und Wolf
- 5 Jahre Garantie\*

**Lieferumfang:** 1 x Weidezaunsolargerät \*, 1 x AGM-Akku, 12 Volt, 18 Ah (441125) \*, 1 x kristallines Solarmodul 12 Volt, 30 Watt (E262630) (unmontiert) \*, 1 x 230 Volt Akku-Netzladeteil (371012 ab Bj. 06/2024, davor 371032), 1 x Zaunverbindungskabel, 1 x Erdanschlußkabel, 1 x Erd-/Montagespieß zweiteilig (442385), 1 x Warnschild, \* Garantie: Weidezaunsolargerät (5 Jahre Garantie), Solarmodul (5 Jahre Leistungsgarantie), 12 Volt Akku (6 Monate Garantie)

## Sun Power S 1500

- leistungsstarkes Kompakt-Solargerät für normale Zaunanlagen mit wenig Bewuchs
- ideal für Pferde- und Rinderweiden, Ziegen, Hühner, Hausschweine
- 5 Jahre Garantie\*

**Lieferumfang:** 1 x Weidezaunsolargerät \*, 1 x AGM-Akku, 12 Volt, 18 Ah (441125) \*, 1 x kristallines Solarmodul 12 Volt, 20 Watt (E282120) (unmontiert) \*, 1 x 230 Volt Akku-Netzladeteil (371012 ab Bj. 2024, davor 371032), 1 x Zaunanschlußkabel, 1 x Erdanschlußkabel, 1 x Erd-/Montagespieß zweiteilig (442385), 1 x Warnschild, \* Garantie: Weidezaunsolargerät (5 Jahre Garantie), Solarmodul (5 Jahre Leistungsgarantie), 12 Volt Akku (6 Monate Garantie)

mehrfarbige LED Bargraphanzeige für Ausgangsspannung und Akkukontrolle plus Solar-Betriebs-LED (blau)



Art. Nr.			€
372955	1	24	629,00

mehrfarbige LED Bargraphanzeige für Ausgangsspannung und Akkukontrolle plus Solar-Betriebs-LED (blau)



Art. Nr.			€
372952	1	24	569,00

Zaunkontroll-LED und optische Akkuwarnanzeige plus Solar-Betriebs-LED (blau)



Art. Nr.			€
372951	1	24	459,00

## Ersatzakku

Art. Nr.	Spannung	Kapazität		€
441125	12 V	18 Ah	1/2	75,99

Modell	Art. Nr.														
S 1500	372951	2,3 J	1,5 J	11.000 V	10.000 V	5.400 V	45 km	15 km	3 km	1,5 km	6	1	77 - 121 mA		
S 3000	372952	4,2 J	3 J	11.900 V	10.200 V	7.600 V	95 km	30 km	6 km	3 km	12	2	59 - 220 mA		
S 3800	372955	5,3 J	3,8 J	11.900 V	10.200 V	3.400 V	8.300 V	100 km	33 km	8 km	3,5 km	14	2	120 - 300 mA	



## Spiral-Erd-/Halteanker für Solargeräte

- Gesamthöhe Erdanker (inkl. Gewinde) 120 cm
- passend für SunPower S 4000, S 3800, S 3000, S 2400 smart und S 1500

**Lieferumfang:** 1 x Spiral-Erd-/Halteanker, 1 x Schraubenset, 1 x Eindreihhilfe



Art. Nr.	Höhe		€
442383	120 cm	1	39,99

Solargerät nicht im Lieferumfang enthalten

## Holzpfehalterung

- zur diebstahlsicheren Montage am Holzpfe
- inkl. Vorhängeschloss und Ersatzschlüssel
- inkl. Metall- und Holzschrauben
- passend für SunPower S 4000, S 3800, S 3000, S 2400 smart und S 1500



Art. Nr.	Material		€
442384	Edelstahl	1	29,99

Solargerät nicht im Lieferumfang enthalten

# Sun Power S

Made in Germany



- optimiert für wartungsfreien Dauerbetrieb über die Hauptweidesaison
- mit High/Low/Aus-Schalter
- Stromsparschaltung bei abfallender Batteriespannung
- integrierter Blitzschutz
- intelligentes, modernes Akkumanagement mit Tiefentladeschutz – Gerät funktioniert auch bei längeren Schlechtwetterperioden
- exzellenter Wirkungsgrad – damit längere Akkulaufzeit
- sehr robustes, witterungsbeständiges, wasserdichtes Gehäuse mit Tragegriff
- schnell und einfach zu installieren
- im Gehäuse integrierter Kanal für die Pfahlmontage
- Mikroprozessor gesteuert
- sehr helle, gut sichtbare LED-Leuchten
- entspricht den geltenden EU-Sicherheitsnormen

5 Jahre Garantie



Tipp zur längeren Lagerung (z.B. im Winter):

A: Trennen Sie den 12 Volt Akku vom Solar-Weidezaungerät und verbinden Sie diesen erst wieder zur Inbetriebnahme nach der Lagerung.

B: Verbinden Sie das 230 Volt Netzladeteil mit der roten (+) und schwarzen (-) Klemme am 12V Akku und laden damit den 12 Volt Akku mind. 24 Stunden:

- ... vor der Einlagerung
- ... während der Betriebspause mind. alle 3 Monate
- ... vor der Inbetriebnahme

Lagertemperatur: frostfrei bis zu 20 Grad

ACHTUNG: Das 230 Volt Netzladeteil kann während der kompletten Lagerung auch permanent am Akku angeschlossen bleiben.



0,8 Joule



Neuheit



Funktionskontroll-LED (grün) plus Solar-Betriebs-LED (blau) plus Akkuwarn-LED (rot)

## AKO S 6

- sehr effektives Solargerät für normale Zaunanlagen ohne Bewuchs
- ideal für Pferde- und Rinderweiden
- 5 Jahre Garantie\*



Art. Nr.			€
372948	1	50	299,00

**Lieferumfang:** 1 x Kompaktsolargerät S 6 (komplett montiert) \*, 1 x AGM-Akku, 12 Volt, 7 Ah (441130) \*, 1 x fest montiertes, kristallines Solarmodul, 12 Volt, 8 Watt \*, 1 x 230 Volt Akku-Netzladeteil (371032), 1 x Zaunverbindungskabel, 1 x Erdanschlusskabel, 1 x Erd-/Montagespieß zweiteilig (442385), 1 x Warnschild, \* Garantie: Weidezaunsolargerät (5 Jahre Garantie), Solarmodul (5 Jahre Leistungsgarantie), 12 Volt Akku (6 Monate Garantie)

Modell	Art. Nr.											
S 6	372948	0,8 J	0,6 J	10.800 V	10.200 V	4.300 V	18 km	6 km	1,7 km	0,2 km	1	31 - 43 mA

Achtung: Bei trockenen Böden unbedingt zusätzlich mehrere Erdstäbe verwenden.



1,4 Joule



0,75 Joule



## Sun Power S 1000

- leistungsstarkes Solargerät für normale Zaunanlagen mit wenig Bewuchs
- ideal für Pferde- und Rinderweiden sowie Geflügelnetze
- 5 Jahre Garantie\*

Funktionskontroll-LED (grün) plus Solar-Betriebs-LED (blau) plus Akkuwarn-LED (rot)

**Lieferumfang:** 1 x High-Power Kompaktsolargerät Sun Power S 1000 (komplett montiert) \*, 1 x AGM-Akku, 12 Volt, 12 Ah (441124) \*, 1 x fest montiertes, kristallines Solarmodul, 12 Volt, 8 Watt \*, 1 x 230 Volt Akku-Netzladeteil (371032), 1 x Zaunverbindungskabel, 1 x Erdanschlusskabel, 1 x Erd-/Montagespieß zweiteilig (442385), 1 x Warnschild, \* 5 Jahre Garantie (Gerät & Solarmodul) \* 6 Monate Garantie (12 Volt Akku)

## Sun Power S 500

- effektives Solargerät für normale Zaunanlagen ohne Bewuchs
- ideal für Pferde- und Rinderweiden
- 5 Jahre Garantie\*

Funktionskontroll-LED (grün) plus Solar-Betriebs-LED (blau) plus Akkuwarn-LED (rot)

**Lieferumfang:** 1 x High-Power Kompaktsolargerät Sun Power S 500 (komplett montiert) \*, 1 x AGM-Akku, 12 Volt, 7 Ah (441130) \*, 1 x fest montiertes, kristallines Solarmodul, 12 Volt, 8 Watt \*, 1 x 230 Volt Akku-Netzladeteil (371032), 1 x Zaunverbindungskabel, 1 x Erdanschlusskabel, 1 x Erd-/Montagespieß zweiteilig (442385), 1 x Warnschild, \* 5 Jahre Garantie (Gerät & Solarmodul) \* 6 Monate Garantie (12 Volt Akku)



Art. Nr.			€
372950	1	50	359,00

### Ersatzakku

Art. Nr.	Spannung	Kapazität		€
441124	12 V	12 Ah	1/4	59,99



Art. Nr.			€
372949	1	50	299,00

### Ersatzakku

Art. Nr.	Spannung	Kapazität		€
441130	12 V	7 Ah	1/5	49,99

Modell	Art. Nr.												
S 500	372949	0,75 J	0,55 J	10.800 V	10.200 V	4.300 V	18 km	6 km	1,7 km	0,2 km	1	31 - 43 mA	
S 1000	372950	1,4 J	1 J	11.000 V	10.000 V	5.000 V	35 km	10 km	2,5 km	1 km	4	59 - 81 mA	

Achtung: Bei trockenen Böden unbedingt zusätzlich mehrere Erdstäbe verwenden.

# Sun Power S

Made in Germany



5 Jahre Garantie



Nutzen Sie die natürliche Kraft der Sonne!

- optimiert für wartungsfreien Dauerbetrieb über die Weidesaison an Zäunen mit geringem Bewuchs
- mit Ein/Aus-Schalter
- integrierte Akku-Laderegulung
- Mikrocontroller gesteuert
- integrierter Blitzschutz
- intelligentes Akkumanagement – Gerät funktioniert auch bei längeren Schlechtwetterperioden
- exzellenter Wirkungsgrad – damit längere Akkulaufzeit
- sehr robustes, witterungsbeständiges Gehäuse
- Stromsparschaltung bei abfallender Akkuspannung



0,4 Joule



Ein/Aus-Schalter

Funktionskontroll-LED (grün) plus Solar-Betriebs-LED (blau) plus Akkuwarn-LED (rot)

Akkufach

Kanal für Pfahlmontage

**Lieferumfang:** 1 x Solargerät, 1 x integrierter 12 Volt, 5 Ah Akku (441218) (6 Monate Garantie), 1 x integriertes 12 V, 3 W Solarmodul, 1 x 230 Volt Netzteil (371032) zum Nachladen des Gel-Akkus bzw. zur Erhaltungsladung während den Wintermonaten, 1 x Anschlusskabel für Zaun- und Erdverbindung, 1 x Erdstab, 1 x Warnschild

## Sun Power S 250

- sehr effektives Kompakt-Solargerät
- ideal für die Pferdekoppel und kleinere Zaunanlagen ohne Bewuchs
- Tiefentladeschutz bei Akkuspannung < 11,2 Volt - (wenn aktiviert => nur rotes Blinken)
- 5 Jahre Garantie

Funktionskontroll-LED (grün) plus Solar-Betriebs-LED (blau) plus Akkuwarn-LED (rot)



Art. Nr.			€
372920	1	90	199,00
372920-RE	1	90	199,00

372920-RE:

- aus Recyclingkunststoff



Art. Nr.	Beschreibung		€
441218	AGM Ersatzakku 12 Volt, 5 Ah	1/8	33,99

Modell	Art. Nr.										
S 250	372920	0,4 J	0,25 J	10.500 V	10.500 V	2.800 V	6 km	3 km	0,7 km	1	22 mA
S 250	372920-RE	0,4 J	0,25 J	10.500 V	10.500 V	2.800 V	6 km	3 km	0,7 km	1	22 mA

Tipp zur längeren Lagerung (z.B. im Winter):

A: Trennen Sie den 12 Volt Akku vom Solar-Weidezaungerät und verbinden Sie diesen erst wieder zur Inbetriebnahme nach der Lagerung.

B: Verbinden Sie das 230 Volt Netzladeteil mit der roten (+) und schwarzen (-) Klemme am 12V Akku und laden damit den 12 Volt Akku mind. 24 Stunden:

a) ... vor der Einlagerung

b) ... während der Betriebspause mind. alle 3 Monate

c) ... vor der Inbetriebnahme

Lagertemperatur: frostfrei bis zu 20 Grad

ACHTUNG: Das 230 Volt Netzladeteil kann während der kompletten Lagerung auch permanent am Akku angeschlossen bleiben.



# Solartechnik

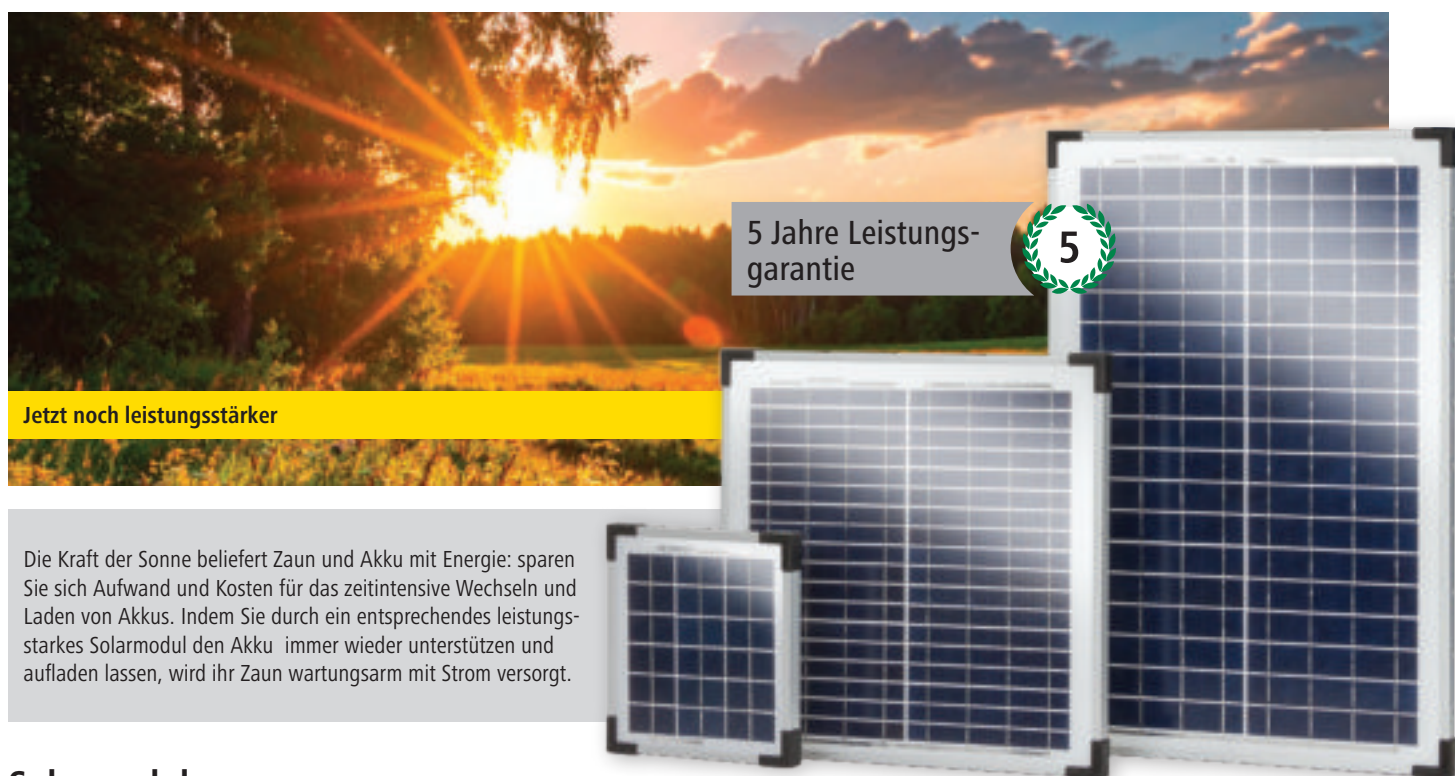

Jetzt noch leistungsstärker

5 Jahre Leistungs-garantie



Die Kraft der Sonne beliefert Zaun und Akku mit Energie: sparen Sie sich Aufwand und Kosten für das zeitintensive Wechseln und Laden von Akkus. Indem Sie durch ein entsprechendes leistungsstarkes Solarmodul den Akku immer wieder unterstützen und aufladen lassen, wird ihr Zaun wartungsarm mit Strom versorgt.

## Solarmodul

- 5 Jahre Leistungs-garantie

375201: inkl. Edelstahlhalterung für die Montage an Metallbox 44656 oder 44650 - zum Anschluss direkt am 12 Volt Akku - Solarkabellänge 100 cm

- inkl. Laderegler

375206: inkl. Edelstahlhalterung für die Montage und Anschluss direkt am Weidezaungerät - Solarkabellänge 100 cm

375301: inkl. Edelstahlhalterung für die Montage an Metallbox 44656 oder 44650 - zum Anschluss direkt am 12 Volt Akku - Solarkabellänge 100 cm

- inkl. Laderegler

375306: inkl. Edelstahlhalterung für die Montage und Anschluss direkt am Weidezaungerät - Solarkabellänge 100 cm

375559: inkl. 4 x Edelstahl-Klemmblech + Schrauben M8, zum Anschluss direkt am 12 Volt Akku – Solarkabellänge 200 cm. Montage entweder an Spiral-Erd-/Halteanker 442382 ODER mittels Montageset 442386 an Metallbox 44656 oder 44650

- inkl. Laderegler

375999: inkl. 2 x Edelstahl-Horizontalstreben, zum Anschluss direkt am 12 Volt Akku - Solarkabellänge 200 cm. Montage entweder an Spiral-Erd-/Halteanker 442382 ODER mittels Montageset 442386 an Metallbox 44656 oder 44650.

- inkl. Laderegler

Durch den direkten Anschluss am Gerät ist bei den Solarmodulen 375206 und 375306 kein Laderegler notwendig.

Art. Nr.	Leistung Solarmodul	Breite	Höhe	Tiefe		€	passend für
375201	20 W	37,5 cm	37 cm	2 cm	1	119,00	X 1000, A 2000, Savanne 2000, X 1600 smart, X 2
375206	20 W	37,5 cm	37 cm	2 cm	1	99,00	AD 2000, AD 3000
375301	30 W	37,5 cm	56 cm	2 cm	1	169,00	X 2500, X 4000, A 2000, Savanne AM 2000, Savanne AM 3000, X2 smart, X 1600 smart
375306	30 W	37,5 cm	56 cm	2 cm	1	149,00	X 2500, X 4000, A 2000, Savanne 2000, Savanne 3000, AD 3000, AN 4000
375559	55 W	53,6 cm	55,7 cm	2,5 cm	1	239,00	AN 6000, Xi 8000, AD 5000, X 6000 smart
375999	100 W	66,4 cm	100 cm	3,5 cm	1	389,00	XDi 10000, XDi 15000, Xi 8000

## Montageoptionen für 55 und 100 Watt Solarmodul 375559 und 375999

### A Montage am Spiral-Erd-/Halteanker:



#### Erforderliche Artikel für diese Montageart:

1. Solarmodul 55 oder 100 Watt
2. Spiral-Erd-/Halteanker Set 442382
3. Optional: Solar-Verlängerungskabel 441600

### Spiral-Erd-/Halteanker

- Gesamthöhe Erdanker (inkl. Gewinde) 120 cm

**Set bestehend aus:** 1 x Spiral-Erd-/Halteanker, 2 x Edelstahl Vertikalschiene, 1 x Schraubenset, 1 x Eindrehhilfe



442382	120 cm	1	77	64,99
--------	--------	---	----	-------

Solarmodul nicht im Lieferumfang enthalten

### B Montage an Metallbox:



#### Erforderliche Artikel für diese Montageart:

4. Solarmodul 55 oder 100 Watt
5. Metallbox-Montageset 442386
6. Metall-Akkukasten Standard 44656 oder Anti-Diebstahlkasten 44650

### Metallbox-Montageset

- optional kann mit diesem Montageset das Solarmodul auch oben auf einen Holzfahl montiert werden

**Set bestehend aus:** 2 x Edelstahl Vertikalschiene, 1 x Edelstahl U-Halterung, 1 x Schraubenset



Art. Nr.		€
442386	1/15	52,99

Solarmodul und Metallbox nicht im Lieferumfang enthalten

### Verlängerungskabel-Set

- optionales Kabel zur Verlängerung – insbesondere, wenn die Entfernung vom Solarmodul zum 12 Volt Akku länger als 2 m ist
- 2 x 5 m Kabel für die Verlängerung des Plus- und Minus-Anschlusses
- weitere Verlängerung bis 20 m problemlos möglich
- ausschließlich für 55 und 100 Watt Solarmodul 375559 und 375999

**Set bestehend aus:** 2 x 5 m Kabel für Plus-/Minus-Verlängerung

Art. Nr.	Länge	BE	Stück / VE		€
441600	5 m	1 Pack	2 / Pack	1	36,99



## Solarmodul 4 Watt

- 1 x 4 Watt Solarmodul mit Halterung
- geeignet für alle 9 Volt Geräte
- Das Solarmodul unterstützt bzw. entlastet bei Tageslicht die 9 Volt Batterie. Das Batteriegerät zieht sich bei Tageslicht den Strom aus dem Solarmodul. Das Solarmodul kann nicht zum Laden der 9 oder 12 Volt Batterie verwendet werden.

**Achtung: Gerät ist nicht im Lieferumfang enthalten!**

Art. Nr.	Leistung Solarmodul	Breite	Höhe	Tiefe		€
377024	4 W	21 cm	20 cm	2 cm	1	59,99



## Solarset 5 Watt

Das Solarmodul lädt den Akku während der Hauptweideperiode permanent auf. Mittels dem 230 Volt Netzteil kann der Akku jederzeit nachgeladen werden. Empfehlung: Akku während der Lagerung im Winter ca. alle 2 Monate für 24 Stunden an das Netzteil anschließen.

**Set bestehend aus:** 1 x Solarmodul 5 Watt mit Halterung, 1 x AGM-Akku, 12 Volt, 15 Ah inkl. Laderegler, 1 x 230 Volt Netzteil (371012) 1 x 230 Volt Netzteil (371012)

Empfehlung: Akku während der Lagerung im Winter ca. alle 2 Monate für 24 Stunden an das Netzteil anschließen.

**Achtung: Gerät ist nicht im Lieferumfang enthalten!**

Art. Nr.	Leistung Solarmodul		€
377056	5 W	1	149,00



## 9 Volt Solartechnik

### 9 Volt Geräte mit Solarmodul 377024

**Solarmodul und 9 Volt Trockenbatterie:**  
Im Gegensatz zu den 12 Volt Geräten werden die 9 Volt Geräte direkt mit den Solarmodulen betrieben. Die 9 Volt Batterie wird zu diesem Zeitpunkt kaum belastet. Nachts oder bei Schlechtwetterphasen wird das Gerät über die 9 Volt Batterie betrieben. Somit wird die Lebensdauer der Batterie deutlich verlängert.

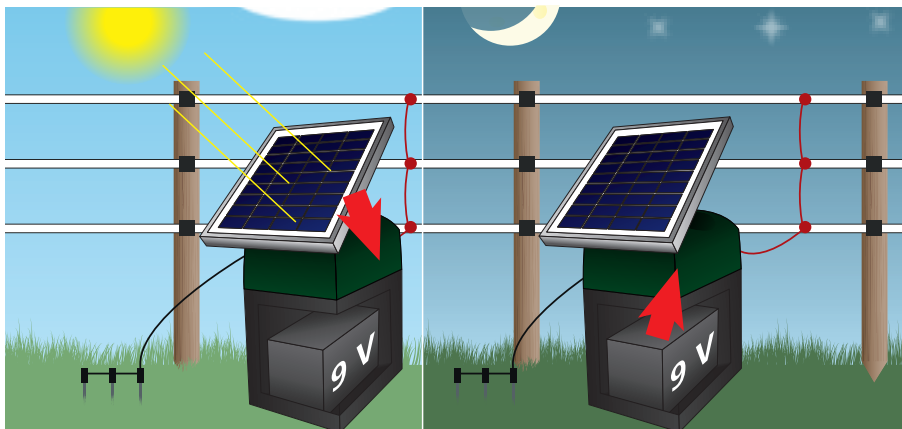

### 9 Volt Geräte mit Solarmodul-Kit 377056

**5 Watt Solarmodul und 12 Volt Akku:**  
Das Solarmodul lädt den Akku während der Hauptweideperiode permanent auf. Mittels dem 230 Volt Netzteil kann der Akku jederzeit nachgeladen werden.

- verwendbar für 9 Volt Trockenbatteriegeräte die auch 12 Volt-fähig sind

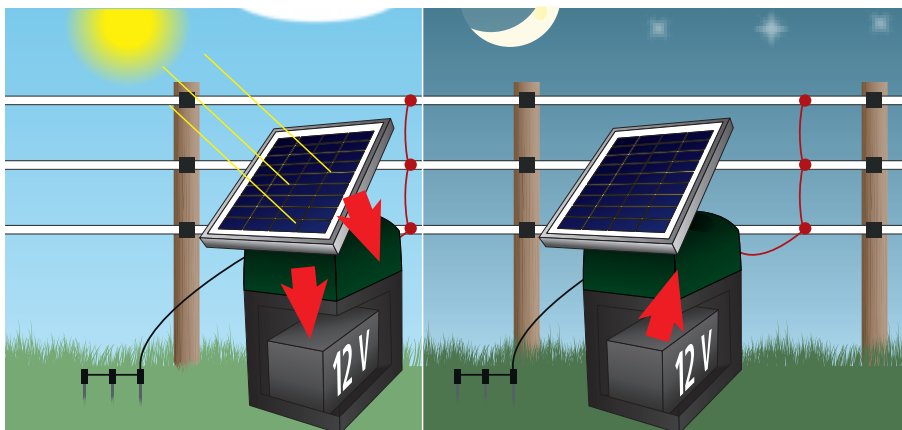



Top Seller

## Anti-Diebstahlkasten

- elektrifizierbarer Metall-Akkukasten aus verzinktem Stahl
- Platz für ein Akkugerät max. 36,5 x 11 x 37 cm bzw. alle 12 Volt-Geräte für die Wandmontage
- Platz für eine 12 Volt Batterie max. 36,5 x 21,5 x 21 cm
- abschließbar, Schloss im Lieferumfang enthalten (inkl. Ersatzschlüssel)
- mit Metall-Tragebügel

passende Solarmodule:

- 375201, 375301
- 375559, 375999 (nur mit Montageset 442386)



inkl. massivem 80 cm langem Montage-/Erdpfahl

**Achtung: Gerät und Akku sind nicht im Lieferumfang enthalten!**

Art. Nr.	Breite	Tiefe	Höhe		€
44650	37,5 cm	33,5 cm	37,5 cm	1	169,00

## Metall-Akkukasten

- bietet Platz für Akkus bis 130 Ah
- optimal für die Anwendung mit Solarmodulen
- Innenabmessungen Batteriefach B x T x H: 36 x 21 x 32 cm
- Platz für ein Akkugerät max. 36,5 x 11 x 37 cm bzw. alle 12 Volt-Geräte für die Wandmontage
- mit Metall-Tragebügel
- Material: Metall verzinkt

passende Solarmodule:

- 375201, 375301
- 375559, 375999 (nur mit Montageset 442386)



44652



**Achtung: Gerät und Akku sind nicht im Lieferumfang enthalten!**

Art. Nr.	Breite	Tiefe	Höhe			€
44656	37,5 cm	33,5 cm	37,5 cm	1	24	54,99

Art. Nr.	Beschreibung	BE	Stück / VE		€
44652	Anti-Diebstahlset für Metall-Akkukasten	1 Pack	1 / Pack	1	18,99



# 9 Volt Trockenbatteriegeräte



## Die idealen Geräte für kleinere Zäune und Paddocks!

9 Volt Batteriegeräte sind für kürzere Zaunlängen ohne Bewuchs geeignet. Sie sind sehr mobil und im Vergleich zu 12V-Geräten deutlich leichter. Die 9V-Batterie läuft einige Monate und kann je nach Betriebszeit, Batterietyp und Größe sogar eine komplette Weidesaison abdecken. Wenn sie entladen ist, kann sie nicht mehr aufgeladen werden. Die Geräte können alternativ auch mit einem 12 Volt Akku betrieben werden und sind somit flexibel einsetzbar.

- inkl. Erdstab und Zaun-/Erdanschlusskabel
- Batterie nicht im Lieferumfang enthalten

## Die Vorteile im Überblick:

- kompakt und mobil
- flexibel einsetzbar
- für versetzbare Zäune und kleinere Weiden

Made in Germany



## Empfohlenes Zubehör:

(nicht im Lieferumfang enthalten)



Alkaline 9 Volt, 175 Ah,  
Art. Nr. 350531



AGM-Akku 12 Volt, 15 Ah,  
Art. Nr. 441215



Solarunterstützung



Erdanschlusskabel 3 m  
44635/011



AKO Warnschild  
Art. Nr. 446513



Erdstab mit Rund-Profil  
Art. Nr. 442380



Digital Duo  
Voltmeter Art. Nr.  
442328

## Adapterkabel

- zum Anschließen eines 12 Volt Nass-Akkus
- zum Anschließen an alle unsere 9 Volt Elektrozaungeräte
- mit 2 Krokodilklemmen
- Kabellänge: 80 cm

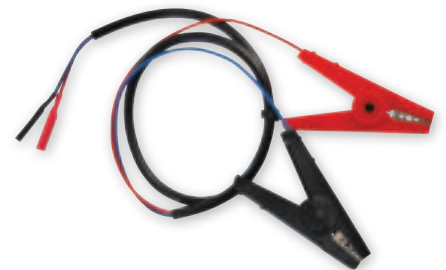

Art. Nr.	Farbe	Stück / VE		€
44641/011	schwarz / rot	1 / Pack	1/90	15,99

# Power Station BD

Made in Germany



5 Jahre Garantie



- großes digitales Display auf der Oberseite des Gerätes liefert dem Anwender alle wichtigen Informationen auf einen Blick – auch bei Dunkelheit
- Automatikmodus - minimaler Stromverbrauch durch optimale, selbstständige Anpassung der Ausgangsleistung an Zaunlänge und Zaunzustand. Der Batterieverbrauch ist auf diese Weise minimal, die Hütewirkung bleibt über einen sehr großen Bereich der Zaunbelastung optimal
- Betrieb über 230 Volt Netzteil möglich
- optionaler Betrieb mit 12 Volt Akku möglich - mit Tiefentladeschutz
- robustes, schlagzähes, UV-beständiges und witterungsfestes Gehäuse durch Verwendung hochwertiger Kunststoffe
- sehr helle, gut sichtbare LED-Leuchten
- entspricht den geltenden EU-Sicherheitsnormen
- inkl. Fohlenschutzschaltungsoption



Mehrfarbige LED-Bargraphanzeige zur Überwachung der Ausgangsspannung



Ausgangsspannung in Kilovolt



Batterieversorgungsspannung in Volt und Batteriezustandsymbol



- **1-4:** Leistungsstufen für normale bis extreme Zaunverhältnisse
- **AUTO:** Gerät wählt automatisch zwischen 1 und 4 die optimale Leistungsstufe aus

## 230 Volt Netzteil für 9 Volt Batteriegeräte

- nur für PowerStation BD und B260 multi



Art. Nr.		€
371016	1/14	28,99

# 9 Volt Trockenbatteriegeräte Premium



## Power Station BD 600 digital

- unser schlagstärkstes 9 Volt Batteriegerät für längere Zäune und stärkeren Bewuchs
- höchste Entladeenergie sorgt für optimale Hütesicherheit
- optional Betrieb mit 12 Volt und 230 Volt möglich
- 5 Jahre Garantie

## Power Station BD 400 digital

- sehr schlagstarkes 9 Volt Batteriegerät für mittlere Zäune und mittleren Bewuchs
- die perfekte Lösung für alle Tierarten wie Pferd, Rind, Ziege, Hund und Geflügel
- optional Betrieb mit 12 Volt und 230 Volt möglich
- 5 Jahre Garantie

Lieferumfang: 1 x Weidezaungerät, 1 x Erdstab, 1 x Zaun-/Erdanschlusskabel, 1 x Warnschild

Lieferumfang: 1 x Weidezaungerät, 1 x Erdstab, 1 x Zaun-/Erdanschlusskabel, 1 x Warnschild

Digitale Displayanzeige für Zaun- und Batteriespannung. LED-Bargraph unterstützt die Zaunspannungskontrolle.

Digitale Displayanzeige für Zaun- und Batteriespannung. LED-Bargraph unterstützt die Zaunspannungskontrolle.



Art. Nr.			€
372036	1	54	449,00

Art. Nr.			€
372034	1	54	365,00

Modell	Art. Nr.												
BD 400 digital	372034	0,51 J	0,4 J	0,16 J	11.400 V	10.900 V	3.900 V	13 km	8 km	5,5 km	1,7 km	1	13 - 44 mA
BD 600 digital	372036	0,7 J	0,55 J	0,2 J	11.700 V	10.700 V	4.100 V	18 km	10 km	7 km	2 km	1	13 - 61 mA

# Power Shock B

Made in Germany



5 Jahre Garantie



- optische Kontrolle für Zaunisolation und Batteriespannung
- optionaler Betrieb mit 12 Volt Akku möglich - mit Tiefentladeschutz
- robustes, schlagzähes, UV-beständiges und witterungsfestes Gehäuse durch Verwendung hochwertiger Kunststoffe
- innovative Verschlusstechnik
- einfache Handhabung
- sehr helle, gut sichtbare LED-Leuchten
- entspricht den geltenden EU-Sicherheitsnormen



- durch manuellen Drehschalter ist die Schlagstärke in 5 Stufen einstellbar
- dadurch ist der Stromverbrauch effizient regelbar und an die jeweiligen Zaunverhältnisse anpassbar
- bequeme Bedienung durch optimale Ausrichtung des Schalters und der Anzeigen

mehrstufige Zaunspannungskontrolle durch farbige LED-Leiste (Grün, Gelb, Rot)

separate optische Kontrolle für die Batteriespannung (LED blinkt Rot wenn die 9 Volt Batterie bzw. der 12 Volt Akku leer ist)

# 9 Volt Trockenbatteriegeräte Expert

0,64 Joule 

0,45 Joule 



## Power Shock B 500 plus

- super schlagstarkes 9 Volt Trockenbatteriegerät
- perfekt geeignet für Pferde- und Rinderweiden
- erhöhte Ausgangsleistung und AUTO-Modus => minimaler Stromverbrauch durch optimale, selbstständige Anpassung der Ausgangsleistung an Zaunlänge und Zaunzustand
- Batteriegerät für lange Zäune und wenig Bewuchs
- bis max. 0,6 Joule bei 12 Volt Betrieb
- optional Betrieb mit 12 Volt Batterie möglich
- 5 Jahre Garantie

## Power Shock B 290

- schlagstarkes 9 Volt Universal-Weidezaungerät für kleine bis mittlere Zaunanlagen und geringem Bewuchs
- perfekt geeignet für Pferde- und Rinderweiden
- ideal auch für Portionsweiden
- optional Betrieb mit 12 Volt Batterie möglich
- 5 Jahre Garantie

Lieferumfang: 1 x Weidezaungerät, 1 x Erdstab, 1 x Zaun-/Erdanschlusskabel, 1 x Warnschild



Lieferumfang: 1 x Weidezaungerät, 1 x Erdstab, 1 x Zaun-/Erdanschlusskabel, 1 x Warnschild

Zaunkontroll-LED und separate Batteriewarnanzeige











Zaunkontroll-LED und separate Batteriewarnanzeige



Art. Nr.			€
372030	1	54	265,00

Art. Nr.			€
372040	1	54	199,00

Die angegebenen Werte der Weidezaungeräte beziehen sich auf die Leistungsstufe 5

Modell	Art. Nr.											
B 290	372040	0,45 J	0,29 J	10.500 V	10.500 V	3.300 V	13 km	5 km	2 km		1	18 - 44 mA
B 500 plus	372030	0,64 J	0,5 J	10.000 V	9.500 V	3.700 V	16 km	9 km	6 km	1,8 km	1	17 - 64 mA

# Compact Power B

Made in Germany



5 Jahre Garantie



- 9 Volt Batteriegeräte mit effektiver Ausgangsleistung
- optische Kontrolle für Zaunisolierung und Batteriespannung
- einfache Handhabung
- optionaler Betrieb mit 12 Volt Akku möglich - mit Tiefentladeschutz
- leicht zu transportieren
- 6 taghelle LEDs (Bargraph-Anzeige) zur Zaun-, und Batteriekontrolle
- inkl. robustem Tragegriff
- Mikroprozessor gesteuert
- mit großem Ein/Aus-(Magnet) Drehschalter
- robustes, schlagzähes, UV-beständiges und witterungsfestes Gehäuse durch Verwendung hochwertiger Kunststoffe
- entspricht den geltenden EU-Sicherheitsnormen



separate LED für Batteriewarnung (rot)

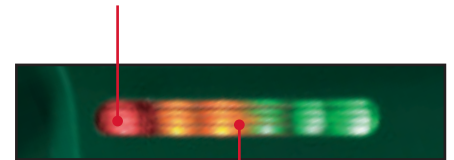

mehrfarbige LED Bargraphanzeige (5 LED's) zur Überwachung der Ausgangsspannung

Großer Ein/Aus-(Magnet) Drehschalter



inkl. Aufstell-Erdpfahl

# 9 Volt Trockenbatteriegeräte Classic

0,38 Joule



0,26 Joule



## Compact Power B260 multi

- sehr effektives 9/12/230 Volt Weidezaungerät für den mobilen Einsatz
- für Zäune mit geringem Bewuchs
- ideal für Pferde, Rinder, Schweine, Geflügel, Hunde, Katzen und Reiher
- 5 Jahre Garantie

## Compact Power B180

- sehr effektives 9/12 Volt Weidezaungerät für den mobilen Einsatz
- ideal für kleinere Pferde- und Rinderweiden, auch für Kleintiere wie Hund und Katze
- das preiswerte „Einsteiger“ 9 Volt Batteriegerät für den mobilen Einsatz auf kleinen Koppeln ohne Bewuchs
- jetzt auch in den Trendfarben pink und petrol erhältlich
- 5 Jahre Garantie

Lieferumfang: 1 x Weidezaungerät, 1 x 12 Volt Adapterkabel (44641/011), 1 x 230 Volt Netzteil (371016), 1 x Zaun-/Erdanschlusskabel, 1 x Aufstell-Erdpfahl, 1 x Warnschild

Lieferumfang: 1 x Weidezaungerät, 1 x Zaun-/Erdanschlusskabel, 1 x Aufstell-Erdpfahl, 1 x Warnschild

mehrfarbige LED-Bargraphanzeige für Ausgangsspannung und Batteriekontrolle

mehrfarbige LED-Bargraphanzeige für Ausgangsspannung und Batteriekontrolle



Art. Nr.			€
372026	1	54	159,00

Art. Nr.			€
372018	1	54	99,99
372018-PETROL	1	54	99,99
372018-PINK	1	54	99,99

Modell	Art. Nr.										
B180	372018	0,26 J	0,18 J	8.800 V	8.400 V	2.700 V	6 km	3 km	0,5 km	1	23 mA
B260 multi	372026	0,38 J	0,26 J	9.800 V	9.100 V	3.100 V	8 km	4 km	1 km	1	34 mA

# Compact Power



Hobbygeräte sind hervorragend geeignet für kurze Einzäunungen mit wenig Bewuchs. Besonders beliebt sind diese Geräte für mobile Zäune im Garten, für mobile Paddocks und zum Wanderreiten. Auf den kommenden Seiten finden Sie auch speziell für die jeweiligen Anwendungsgebiete entwickelte Sets die alles beinhalten um unkompliziert einen stromführenden Zaun zu errichten.

Made in Germany



5 Jahre Garantie



N 700: Funktionskontroll-LED  
AN 550 und B40: Funktionskontroll-LED  
und Batteriewarntfunktion

## Erd-/ Tragestab

- ideal für DUO- und Hobby-Geräte (als Zubehör erhältlich)
- nicht kompatibel mit Gerät Compact Power B 40 (372005)
- Material: Metall verzinkt



Art. Nr.			€
44657	1	100	12,99



1,0 Joule



0,85 Joule



0,07 Joule



## Compact Power N 700

Kompaktes, sehr effektives 230 V Weidezaengerät von AKO – ideal als Hobbygerät für mobile, kurze Zäune und für viele Tierarten geeignet. Mit 5 Jahren Garantie und Funktionskontroll-LED.

- sehr effektives 230 Volt Weidezaengerät für den mobilen Einsatz
- speziell für kurze Zäune ausgelegt
- ideal für Pferde, Rinder, Schweine, Geflügel, Hunde, Katzen und Reiher
- 5 Jahre Garantie

Lieferumfang: 1 x Compact Power N 700, 1 x Warnschild

Funktionskontroll-LED



Art. Nr.			€
372080	1	168	95,99

## Compact Power AN 550

Mobiles, preiswertes 12 V Weidezaengerät für Pferde, Rinder und Kleintiere – robust, mit Tiefentladeschutz, LED-Anzeige und 5 Jahren Garantie. Ideal als Hobbygerät für kurze Zäune bis 6 km.

- preiswertes, effektives 12 Volt Weidezaengerät für den mobilen Einsatz
- ideal für den Pferde- und Rinderzaun - auch für Kleintiere wie Hunde, Katzen, Geflügel, Hasen und Reiher
- für normale Zaunanlagen mit wenig Bewuchs
- mit 12 Volt Tiefentladeschutz
- Krokodilklemmen aus hochwertigem Edelstahl
- Low-Batt-Modus: mittels verlängertem Blinkintervall (unter 12 Volt bis 11,5 Volt verlängert sich Impuls und LED-Blinken auf 3,5 sek., unter 11,5 Volt blinkt die LED ohne Impuls im 8 sek. Intervall)
- Akku im Lieferumfang nicht enthalten
- Solarunterstützung möglich
- 5 Jahre Garantie

Lieferumfang: 1 x Compact Power AN 550, 1 x Zaun-/Erdschlusskabel, 1 x Warnschild

Funktionskontroll-LED und optische Akkuwarnanzeige



Art. Nr.			€
372055	1	168	85,99

## Compact Power B 40

Kompaktes 3 V Weidezaengerät als Hobbygerät – ideal für kleine, mobile Zäune bis 200 m, passt in jede Tasche, bis zu 6 Wochen Laufzeit, 5 Jahre Garantie.

- preiswertes, handliches 3 Volt Weidezaengerät
- für den mobilen Einsatz und kleine Zäune bis 200 m ohne Bewuchs
- ideal für den kleinen Zaun im Garten, für Wanderreiter und sonstige „Kleinzäune“
- Betrieb mit 2 x 1,5 Volt Monozellenbatterien (nicht im Lieferumfang enthalten)
- Laufzeit bei Dauerbetrieb ca. 6 Wochen
- Gerät passt in jede Manteltasche
- mit Ein/Aus-Schalter
- 5 Jahre Garantie

Lieferumfang: 1 x Compact Power B 40, 1 x Zaun-/Erdschlusskabel, 1 x Warnschild

Funktionskontroll-LED und optische Akkuwarnanzeige



Art. Nr.			€
372005	1	168	106,00

Modell	Art. Nr.												
N 700	372080	1 J	0,55 J	8.800 V	7.500 V	1.600 V	21 km	7 km	1 km	0,3 km	1	1	0,9 W
AN 550	372055	0,85 J	0,55 J	8.400 V	7.500 V	1.460 V	23 km	6 km	1 km			1	57 mA
B 40	372005	0,07 J	0,03 J	7.000 V	7.000 V	400 V	1 km	0,2 km				1	16 mA

## Wanderreiterset

- kann schnell und unkompliziert auf- und abgebaut werden
- Gewicht: ca. 3 kg

Set bestehend aus: 1 x Batteriegerät 3 Volt (inkl. 2 x 1,5 Volt Batterien), 2 x Handgriff mit je 50 m Band, 4 x teilbarer Aluminiumstab (je 1,15 m), 5 x Spanngummi mit Hering, 8 x Anschraubisolator, 1 x Packtasche



Art. Nr.		€
44127	1/6	239,00

## Hobbyset

- komplettes Elektrozaun-Set für Garten, Teich und Haustierschutz
- umfassendes Zubehör für schnellen und einfachen Aufbau
- flexibel erweiterbar – ideal für unterschiedliche Gartenanlagen
- robust und wetterbeständig für langanhaltenden Einsatz
- Ersatzteile und Zubehör jederzeit verfügbar

Set bestehend aus: 1 x Elektrozaungerät, 1 x Zaun-/Erdanschlusskabel, 10 x Fiberglaspfahl grün 70 cm, 30 x Drahtclip, 1 x 100 m Kunststofflitze grün, 1 x Erdstab, 1 x Warnschild, 6 x Ringisolator mit Holzgewinde



Art. Nr.	Beschreibung	Stück / VE		€
441150	mit Netzgerät N700 (230 Volt)	1 / Pack	1	189,00
441151	mit Batteriegerät B40 (Betrieb mit 2 x 1,5 Volt)	1 / Pack	1	189,00

Art. Nr.	Beschreibung	Farbe	Material	Länge	BE	Stück / VE		€
441853	Ersatzpfahl	grün					1/100	1,69
444265/30	Metallclip für Fiberglaspfähle ø 10 mm		Edelstahl		1 Beutel	30 / Beutel	1/30/1500	14,99
44874-100	Litze	grün		100 m	1 Stück	1 / Stück	1/20	4,99

## Turnier-/Paddock Set 7 x 7 m

- Turnier-/Paddock Set für ca. 7 x 7 m
- Metallpfähle sind auch hervorragend geeignet für trockene und steinige Böden
- kein Einklemmen von Mähnen- oder Schweifhaaren
- alles komplett in einer Packtasche
- Auf- und Abbau in wenigen Minuten möglich
- Gewicht mit Gerät: 13,5 kg, ohne Gerät: 12,5 kg

Set beinhaltet: 4 x Metallpfahl verzinkt mit 153 cm Gesamthöhe, jeweils bestückt mit 4 x FlexiRope inkl. Torgriff mit verzinktem Haken und passenden Torisolator

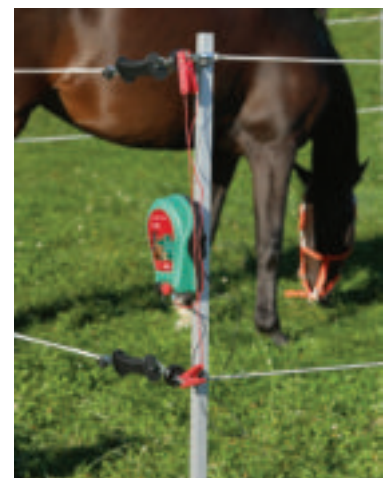

Art. Nr.	Beschreibung		€
446500	ohne Weidezaungerät	1	179,00
446501	mit Weidezaungerät Compact Power B 40 (inkl. 2 x 1,5 Volt Batterien)	1	259,00

## Was bedeutet C100 bei der Kapazitätsangabe eines Akkus?

Die nutzbare Kapazität eines Akkus hängt sehr stark von der Höhe des Entladestroms ab. Da bei einer Messung der Akku vollständig entladen wird, ist bei einer Entladung über eine längere Zeit (z.B. 100 Stunden bei C100) der Entladestrom wesentlich niedriger als bei einer schnelleren Entladung (z.B. 20 Stunden bei C20; C20 gilt immer wenn keine weiteren Angaben gemacht werden). Demzufolge hat ein Akku in einem Anwendungsfall mit sehr geringem Entladestrom eine höhere nutzbare Kapazität als wenn der selbe Akku innerhalb einer kürzeren Zeitspanne, und somit bei einem höheren Entladestrom, genutzt wird.

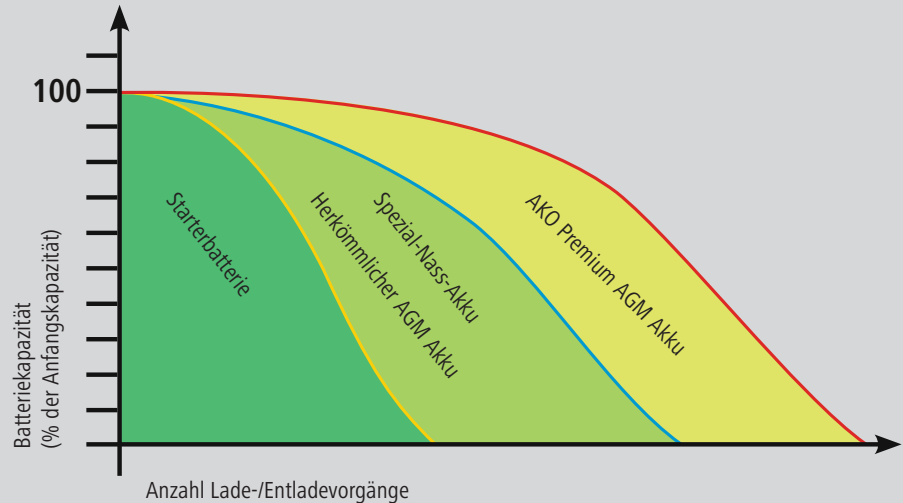

## Spezial Nass-Akku 12 Volt

- extrem niedrige Selbstentladung
- besonders geeignet für 12 Volt Akkugeräte mit oder ohne Solarpanel
- speziell für den Einsatz von Weidezaungeräten, durch langsame Lade- und Entladezyklen
- Säure: Schwefelsäure 37 % = Dichte 1,28
- Lieferung erfolgt ohne Säure
- bei Außerbetriebsetzung muss die Batterie monatlich nachgeladen werden
- Batterie „trocken vorgeladen“
- nach der Befüllung mit Säure vollständig aufladen
- Kapazitätsangaben bei einer 100-stündigen Normentladung (C100)
- 1 Jahr Garantie (Achtung: bei Tiefentladung kein Garantieanspruch)



**Achtung: Aus Sicherheitsgründen erfolgt die Lieferung der Batterien ohne Batteriesäure. Wir empfehlen diese vom Fachmann »vor Ort« befüllen zu lassen!**

Art. Nr.	Spannung	Kapazität	L x B x H	Gewicht	Batteriesäure		€
442061	12 V	100 Ah	278 mm x 175 mm x 190 mm	12,7 kg	3,7 l	1 64	159,00

## Batterieladegerät

für 12 Volt Nass-Akkus und Premium AGM Akkus

- das mehrstufige Batterieladegerät ermöglicht nach dem neuesten Stand der Technik das Aufladen von Akkus auf fast 100 % ihrer ursprünglichen Kapazität
- automatische Diagnose, Wiederherstellung, Ladung und Wartung von Akkus über Monate hinweg, durch vollautomatisches Umschalten von Lade- und Wartungsmodus
- folgende Ausgangsoptionen stehen zur Verfügung: 28,6 V, 29,2 V, 14,3 V, 14,6 V
- Ladestrom bei 12 Volt Akku: 2 A, 5 A und 10 A
- Ladestrom bei 24 Volt Akku: 2 A und 5 A
- kein Risiko einer Überladung
- elektronisch gesichert gegen Benutzerfehler
- funktionsicher
- Überhitzungsschutz mit Mini-Lüfter im Inneren
- vollständig geschützt gegen Kurzschluss und falsche Anschlüsse
- sowohl zur Ladung und Wartung für Weidezaun-Akkus als auch für Autobatterien geeignet



Art. Nr.		€
371037	1/8	67,99



## AGM Akku



- wiederaufladbarer AGM-Vliesakku
- gefüllt und geladen, sofort einbaubereit
- 1 Jahr Garantie (bei Tiefentladung kein Garantieanspruch)
- Kapazitätsangaben bei einer 100-stündigen Normentladung (C100)
- geringe Selbstentladung im Vergleich zu Standardbatterien
- in Erstausrüsterqualität (OEM)
- besseres Aufladeverhalten (z.B. beim Laden über Solarmodule) und länger leistungsfähig, auch bei kurzen Lade- und Entlade-Zyklen (= mikrozyklenfester) als herkömmliche AGM-Akkus oder den gängigen Blei-Säure-Akkus
- mindestens 9 Monate lagerfähig
- auslaufsicher: Doppeldeckel mit Sicherheitsventil, Gasrekombination und Rückzündschutz

- keine Säure erforderlich
- absolut auslaufsicher
- wartungsfrei - anwenderfreundlich

Made in the EU



## Premium AGM Akku

- sofort einsatzbereit
- 1 Jahr Garantie (Achtung: bei Tiefentladung kein Garantieanspruch)



Top Quality

Die neue Alternative zu gängigen Blei-Säure Batterien. Durch die AGM Vlies-Technik wird der Umgang mit Batteriesäure überflüssig. Vliesakkus sind absolut auslaufsicher, wartungsfrei und extrem zyklenfest!

Alle AKO AGM Akkus passen auch in die Metallboxen 44656 und 44650

Art. Nr.	Spannung	Kapazität	Länge	Breite	Höhe	Gewicht		€
442067	12 V	75 Ah	242 mm	175 mm	190 mm	17,9 kg	1 76	169,00
441203	12 V	88 Ah	275 mm	175 mm	190 mm	20,7 kg	1 68	195,00
441204	12 V	110 Ah	353 mm	175 mm	190 mm	26,4 kg	1 48	229,00

**ACHTUNG: AGM Batterien sind ein geschlossenes System. Bei geöffnetem Akku kein Garantieanspruch!**

### Expertentipp:

#### So berechnen Sie die Laufzeit Ihres 12 Volt Akkus:

1. Nutzbare Kapazität = Nennkapazität x 0,65
2. Stromverbrauch des Gerätes (Ampere) = Stromverbrauch in mA (siehe Gerätetypenschild, z. B. 120 mA) : 1000
3. Betriebsdauer (Stunden) = Nutzkapazität : Stromverbrauch

#### Beispiel:

1. 88 Ah x 0,65 = 57,2 Ah
2. 120 mA : 1000 = 0,120 A
3. 57,2 Ah : 0,120 A = 476 Stunden (19 Tage)



## Premium AGM Akku 32

- sofort einsatzbereit
- für alle 9 Volt Geräte, die auch für den 12 Volt Betrieb ausgelegt sind
- muss bei manchen 9 Volt Gerätetypen auf der Seite liegend eingebaut werden
- inkl. Anschlusskabel für 9 Volt Geräte
- 1 Jahr Garantie (Achtung: bei Tiefentladung kein Garantieanspruch)



ideal für 9 Volt Geräte

**ACHTUNG: AGM Batterien sind ein geschlossenes System. Bei geöffnetem Akku kein Garantieanspruch!**

Art. Nr.	Spannung	Kapazität	L x B x H	Gewicht			€
441250	12 V	32 Ah	165 mm x 175 mm x 125 mm	7,8 kg	1	120	109,00

## Premium AGM 15 Ah Komplettsset

- für alle 9 Volt Geräte, die auch für den 12 Volt Betrieb ausgelegt sind
- der wiederaufladbare 12 Volt, 15 Ah (C100 bzw. 12Ah nach C20) AGM-Akku kann mittels Netzteil wieder aufgeladen werden
- der integrierte Laderegler verhindert eine Überladung und schützt vor Tiefentladung
- optional kann ein 5 Watt Solarmodul für einen Dauerbetrieb während der Weideperiode angeschlossen werden (= Komplettsset: 377056)
- 1 Jahr Garantie (Achtung: bei Tiefentladung kein Garantieanspruch)



**Top Seller**



ideal für 9 Volt Geräte

Lieferumfang: 1 x AGM-Akku 12 Volt, 15 Ah (C100) inkl. Laderegler, 1 x 230 Volt Netzteil

Art. Nr.	Spannung	Kapazität	L x B x H		€
441215	12 V	15 Ah	150 mm x 100 mm x 115 mm	1/4	87,99

## Batterietester

- Testbereich von 6 - 20 Volt
- Es wird die Leerlaufspannung (am Anfang) sowie die Spannung unter Last (nach dem "- -" Zeichen) angezeigt.
- nach kurzer Zeit zeigt das Display „OF“ - Batterietester schaltet automatisch ab, um die Batterie zu schützen
- keine Batterien erforderlich



Art. Nr.	Farbe	Spannungsstufen		€
442369	schwarz	6 - 20 V	1/16	49,99

## Saline Trockenbatterie 9 Volt High Energy mit Trageband

„Mehr Leistung für weniger Geld“

- günstige, leistungsfähige Alternative zu Alkalinebatterien
- verlängerte Lebensdauer durch Zink-Kohle-Technologie
- ideal für alle gängigen Standard 9 Volt Batteriegeräte



Art. Nr.	Spannung	Kapazität	Länge	Breite	Höhe	Nominalspannung			€
44220	9 V	75 Ah	165 mm	115 mm	110 mm	8,4 V	1/4	360	21,99

## Alkaline Trockenbatterie 9 Volt

- die Alkaline-Technologie sorgt für eine konstant hohe Spannung und lange Laufzeit - ideal für den Einsatz in Weidezaungeräten
- kompatibel mit allen gängigen 9 Volt Weidezaungeräten und vielseitig einsetzbar für Rinder, Pferde, Schafe und mehr
- quecksilber- und kadmiumfrei
- wartungsfrei im Einsatz, auslaufsicher und sofort betriebsbereit - einfach einlegen, anschließen und zuverlässig loslegen



Top Seller

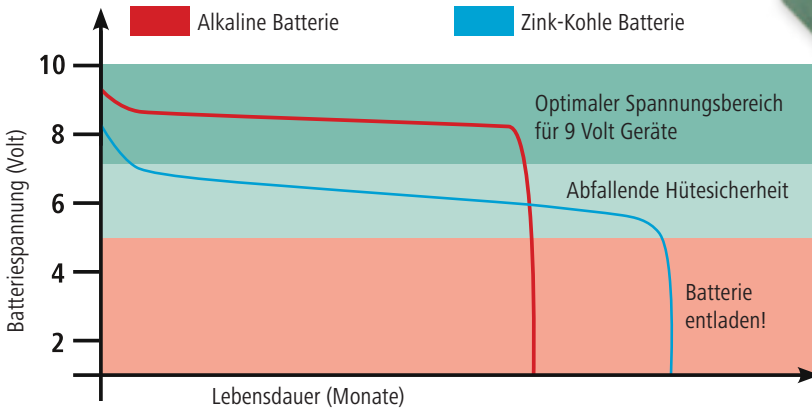

350537: Doppelpack (2 x 175 Ah)

Alkaline Batterie-Display  
350495 enthält:  
9 x 175 Ah, Art. Nr. 350531  
18 x 120 Ah, Art. Nr. 350522



sehr gutes Preis-/Leistungsverhältnis  
Preise jeweils inklusive Entsorgungsgebühr!

Art. Nr.	Spannung	Kapazität	Länge	Breite	Höhe			€
350611	9 V	55 Ah	165 mm	110 mm	110 mm	1/4	360	23,99
350681	9 V	75 Ah	165 mm	110 mm	110 mm	1/4	360	27,99
350522	9 V	120 Ah	165 mm	110 mm	110 mm	1/4	360	37,99
350528	9 V	170 Ah	190 mm	125 mm	160 mm	1/4	216	39,99
350531	9 V	175 Ah	190 mm	125 mm	160 mm	1/4	216	45,99
350537	9 V	175 Ah	190 mm	125 mm	160 mm	1	108	69,99
350534	9 V	210 Ah	190 mm	125 mm	160 mm	1/4	180	59,99

PROMO

## Zink-Kohle Trockenbatterie

- Standard-Trockenbatterie zur Anwendung in Elektrozaungeräten, die nicht für Hochleistung ausgelegt sind



Preise jeweils inklusive Entsorgungsgebühr!

Art. Nr.	Spannung	Kapazität	Länge	Breite	Höhe	Nominalspannung			€
44212	9 V	55 Ah	165 mm	115 mm	110 mm	8,4 V	1/4	360	18,99
44213	9 V	90 Ah	190 mm	130 mm	160 mm	8,4 V	1/4	216	28,99
44219	9 V	130 Ah	190 mm	130 mm	160 mm	8,4 V	1/4	216	33,99



## AKO Smart Satellite 2.0

- smarter Zaunprüfer / Steuerung per App vom Smartphone als auch im Browser vom Computer möglich
- permanente Kontrolle (24/7)
- direkte integrierte Cloud-Anbindung (**kein WLAN nötig** & muss nicht mit einem anderen Zentralgerät z. B. Gateway verbunden werden)
- der AKO Smart Satellite 2.0 in Verbindung mit der Kerbl-Welt App bietet Ihnen die Möglichkeit, die Zaunspannung jederzeit in Echtzeit und ortsunabhängig zu kontrollieren
- bei Unterschreiten der einstellbaren Mindesthütespannung erhält der Nutzer eine Echtzeit-Alarmmeldung
- der smarte Zaunprüfer funktioniert völlig unabhängig vom in der Zaunanlage verwendeten Weidezaungerät
- es können mehrere smarte Zaunprüfer in einer Zaunanlage verwendet werden, um die Hütesicherheit zu verbessern und unbegrenzt viele Satellites mit einem Nutzer-Account zu überwachen
- unbegrenzte Anzahl von Smarten Geräten und Anwendern verknüpfbar

Made in Germany



Neuheit



gratis App Download & keine Folgekosten für App sowie die mobile Datenübertragung zur App

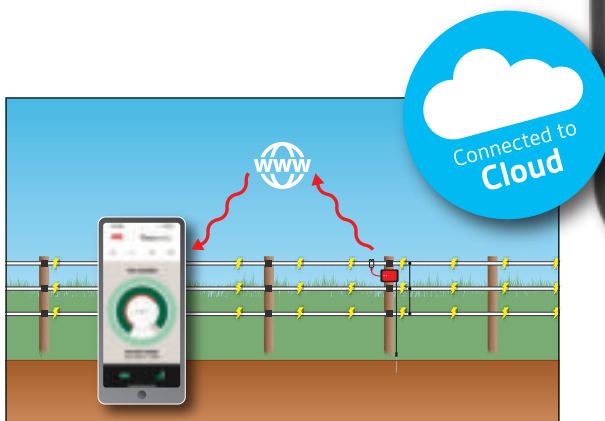

Art. Nr.	€
441145	199,00



1/34

Lieferumfang: 1 x AKO Smart Satellite 2.0, 2 x AA Batterie, 1 x Erdkabel mit Erdspeiß, 1 x Zaunanschlusskabel



## Digital-DUO-Voltmeter

Digitales AKO „All-in-One“ DUO-Voltmeter prüft die Spannung von Weidezaungeräten, Elektrozaunen und 9 Volt Batterien bzw. 12 Volt Akkus. Herkömmliche Zaunvoltmeter messen nur die Zaun(hoch)speisung aber sie können die niedrigeren Batteriespannungen nicht ablesen. Multimeter können Batterien prüfen, werden aber beim Testen der Hochspannungen von Elektrozaunen beschädigt. AKO's DUO-Voltmeter misst sowohl Hoch- als auch Niederspannungen mit einem einzigen, kostengünstigen Tool.

- zu betreiben mit: 1 x 9 V - Blockbatterie



Art. Nr.	Farbe		€
442328	schwarz	1/100	35,99

## Digitaler Fehlerfinder

- zur exakten Fehlersuche in Ihrem Elektrozaun. Dieses Gerät hat eine Duo Funktion - es ist ein digitaler Zaunspannungsprüfer- und Amperemeter. Somit können mögliche Fehlerquellen im Zaun spielend leicht gefunden werden.
- Unterstützt werden Sie dabei durch jeweilige beleuchtete Richtungsanzeigen.
- Batterie im Lieferumfang enthalten
- zu betreiben mit: 1 x 9 V - Blockbatterie

Unser Multimeter zeichnet sich gegenüber herkömmlichen Prüfgeräten aus

- komfortable und sichere Anwendung durch ergonomisches Gehäuse
- universeller Messkontakt für alle Leitermaterialien geeignet
- bequemes Messen durch automatische Erdung

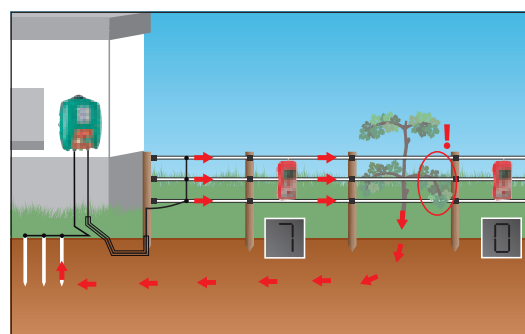

Art. Nr.		€
442562	1/25	99,99



## Zaunprüfer mit LED-Anzeige

- bequemes Messen ohne Erdspeiß
- messen direkt am Leitermaterial
- zeigt die Spannung durch neun leuchtstarke Dioden in Stufen bis 10.000 Volt an
- zusätzliche LED-Anzeige (mittig) für Batteriezustand (9 Volt Block)
- Batterie im Lieferumfang enthalten
- zu betreiben mit: 1 x 9 V - Blockbatterie



Art. Nr.	Farbe	Messstufen	Spannungsstufen		€
442326	schwarz	9	0 - 10.000 V	1/100	19,99

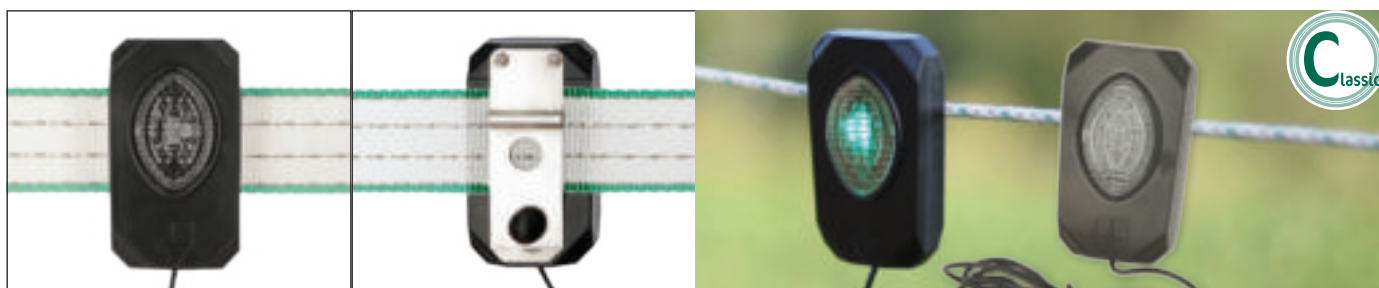

## Pulse Flash

- blinkt bei jedem Zaunimpuls grün auf
- unter 3000 Volt erfolgt kein Blinken mehr und man kann auf einen Blick erkennen, dass der Zaun nicht mehr hütensicher ist
- durch den Einsatz an mehreren Stellen Ihres Weidezauns haben Sie auch am Tage eine bequeme optische Kontrolle über den Zaunzustand „vor Ort“
- ideal auch als zusätzliche Abwehr von Wildschweinen!
- Befestigung und elektrische Kontaktierung direkt am Leitermaterial
- keine Batterien erforderlich

Expertentipp: Platzieren Sie den Pulse Flash am Ende Ihrer Zaunanlage. Auf einen Blick können Sie somit feststellen, ob am Ende Ihres Zaunes und damit auf Ihrer kompletten Anlage die Spannung von 3000 Volt fließt, was die Mindesthütenspannung für die meisten Tierarten bei normalen Böden abdeckt.

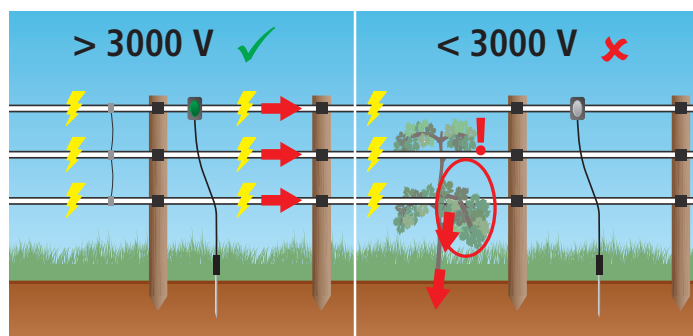

Art. Nr.	Farbe		€
442373	schwarz	1/50	19,99



## AKO Zaunprüfer 8-stufig

- zur Messung der Spannung am Zaun
- 8 Lämpchen zeigen die Zaunspannung von 1.000 bis 10.000 Volt an
- erleichtert die tägliche Kontrolle der Zaunspannung
- inkl. Erdspeiß
- keine Batterien erforderlich



Art. Nr.	Farbe	Spannungsstufen		€
442322	schwarz	1.000 - 10.000 V	1/100	14,99

## Fence-Checker

Optischer und akustischer Zaunprüfer



- handliches Anzeigergerät für Elektrozäune im Miniformat
- informiert akustisch und optisch, ob Spannung am Zaun anliegt
- inkl. Batterietest-Funktion
- bequemes Messen ohne Erdspeiß
- Batterie im Lieferumfang enthalten
- zu betreiben mit: 1 x 12 V Alkaline

Idealer Begleiter für Radfahrer und Wanderer



Art. Nr.	Farbe		€
441227	schwarz	1	7,99

## Zaunprüfer



- ergonomisches Design
- zeigt die Spannung in sechs Stufen an
- zur exakten Messung am Zaun
- inkl. Erdspeiß
- keine Batterien erforderlich



Art. Nr.	Farbe	Messstufen	Spannungsstufen		€
441221	rot	6	1.000 - 10.000 V	1/80	11,99



Tipp: Untergrundkabel unbedingt in einem Kunststoffleerrohr verlegen, um Beschädigungen am Kabel zu verhindern!

## Hochspannungs-Untergrundkabel Premium

- doppelt isoliert mit verzinnter Kupferader (gebündelte Kupferlitzen)
- eignet sich hervorragend für Zuleitung vom Gerät, im Gebäudeinneren, zum Erdstab oder Zaun im Freien
- auch zum Verbinden mehrerer Erdstäbe miteinander geeignet
- hochspannungsfest bis 20.000 Volt



Art. Nr.	Farbe	Kabellänge	Außendurchmesser	Leiterdurchmesser	Lieferung	Leiterquerschnitt	Widerstand $\Omega/m$			€
440110	grün	50 m	7,6 mm	1,6 mm	auf Spule	1,5 mm <sup>2</sup>	0,014 $\Omega/m$	1	144	55,99
440111	grün	100 m	7,6 mm	1,6 mm	auf Spule	1,5 mm <sup>2</sup>	0,014 $\Omega/m$	1	72	99,99

## Hochspannungs-Untergrundkabel

- doppelt isoliert mit verzinktem Stahldrahtkern
- eignet sich hervorragend für Zuleitung vom Gerät, im Gebäudeinneren, zum Erdstab oder Zaun im Freien
- auch zum Verbinden mehrerer Erdstäbe miteinander geeignet
- optimal für Festzaunanlagen
- kompatibel mit allen gängigen 9 Volt-, 12 Volt- und 230 Volt-Weidezaungeräten - einfach anschließen und sicher leiten

44817: Untergrundkabel wird nicht auf einer Spule geliefert!



Art. Nr.	Farbe	Kabellänge	Außendurchmesser	Leiterdurchmesser	Lieferung	Leiterquerschnitt	Widerstand $\Omega/m$			€
44817	schwarz	10 m	6 mm	1,6 mm	ohne Spule	2 mm <sup>2</sup>	0,07 $\Omega/m$	1	500	7,99
44930	schwarz	25 m	6 mm	1,6 mm	auf Spule	2 mm <sup>2</sup>	0,07 $\Omega/m$	1	216	16,99
44932	schwarz	50 m	6 mm	1,6 mm	auf Spule	2 mm <sup>2</sup>	0,07 $\Omega/m$	1	216	29,99
44933	schwarz	100 m	6 mm	1,6 mm	auf Spule	2 mm <sup>2</sup>	0,07 $\Omega/m$	1	117	56,99
44934	schwarz	25 m	7,2 mm	2,5 mm	auf Spule	4,9 mm <sup>2</sup>	0,03 $\Omega/m$	1	216	27,99 <b>NEW</b>
44931	schwarz	50 m	7,2 mm	2,5 mm	auf Spule	4,9 mm <sup>2</sup>	0,03 $\Omega/m$	1	144	45,99
44920	schwarz	100 m	7,2 mm	2,5 mm	auf Spule	4,9 mm <sup>2</sup>	0,03 $\Omega/m$	1	72	85,99

Achtung: Art. Nr. 44817 wird nicht auf einer Spule geliefert!



## Hochspannungs-Untergrundkabel

- einfach isoliert mit verzinnter Kupferader (gebündelte Kupferlitzen)
- eignet sich hervorragend für Zuleitung vom Gerät, im Gebäudeinneren, zum Erdstab oder Zaun im Freien
- auch zum Verbinden mehrerer Erdstäbe miteinander geeignet



Art. Nr.	Farbe	Kabellänge	Außendurchmesser	Leiterdurchmesser	Lieferung	Leiterquerschnitt	Widerstand $\Omega/m$			€
44630	schwarz	25 m	7 mm	1,32 mm	auf Spule	1 mm <sup>2</sup>	0,025 $\Omega/m$	1	216	21,99
44632	schwarz	50 m	7 mm	1,32 mm	auf Spule	1 mm <sup>2</sup>	0,025 $\Omega/m$	1	144	38,99

## Zaunleitungs-/Erdanschlusskabel

- einfach isoliert mit verzinnter Kupferader (gebündelte Kupferlitzen)
- mit M8-Anschlussösen
- eignet sich hervorragend für Zuleitung vom Gerät, im Gebäudeinneren, zum Erdstab oder Zaun im Freien
- auch zum Verbinden mehrerer Erdstäbe miteinander geeignet



Art. Nr.	Farbe	Kabellänge	Außendurchmesser	Leiterdurchmesser	Leiterquerschnitt	Widerstand $\Omega/m$		€
44635/011	schwarz	3 m	7 mm	1,32 mm	1 mm <sup>2</sup>	0,025 $\Omega/m$	1/40	7,99
44936/011	schwarz	10 m	7 mm	1,32 mm	1 mm <sup>2</sup>	0,025 $\Omega/m$	1/15	14,99

## Hochspannungskabel-Verbinder

- zur hochspannungsfesten, wasserdichten Verbindung von Hochspannungskabeln mit Außendurchmesser 5,0 – 8,0 mm

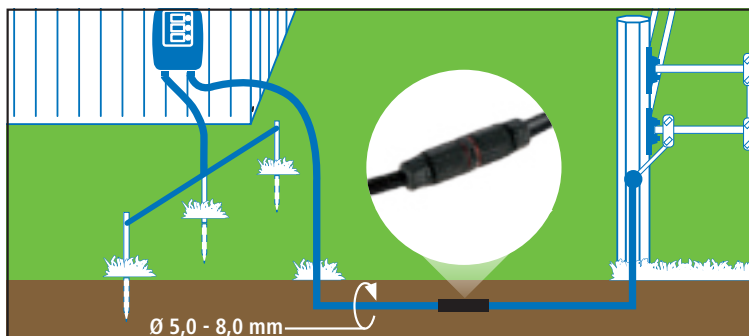

Art. Nr.	Farbe		€
440121	schwarz	1/100	15,99

# Anschluss- und Erdungszubehör



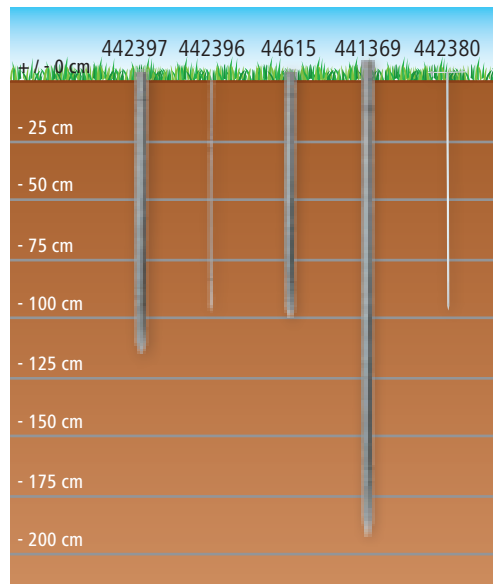
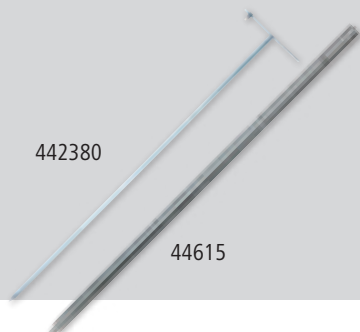

## Expertentipp:

- Schlagen Sie die Erdstäbe immer in feuchtes Erdreich ein!
- Halten Sie einen Abstand von 3 m zwischen den einzelnen Erdstäben ein!
- Verwenden Sie verzinkte Erdstäbe – Rost wirkt isolierend und behindert den Spannungsrücklauf zum Gerät!



## Profi-Erdstab

- der Erdstab für Profis - 1,20 m lang, für echte 1 m im Boden für die perfekte Erdung
- massives Profil für hohe mechanische Belastbarkeit – kein Verbiegen beim Einschlagen
- drei Bohrungen (M6, M8, M12) für vielseitigen Anschluss von Erdkabeln, auch in Verbindung mit Drahtverbindungsklemmen
- mit M6-Edelstahlschraube
- Material: Stahl feuerverzinkt

Art. Nr.	Höhe			€
442397	120 cm	1	400	9,99

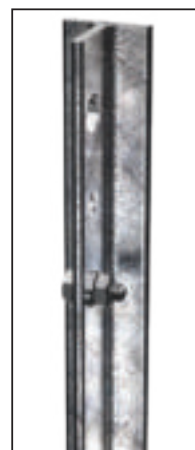



Neuheit

NEW



## Spezial-Erdstab

- mit M6-Edelstahlschraube zum Anschluss für Erdanschlusskabel
- zusätzliche M8 und M12 Bohrung für Anschluss Erdkabel mit Drahtverbindungsklemme
- Material: Stahl feuerverzinkt

Art. Nr.	Höhe			€
44615	1 m	1	400	8,49
441369	2 m	1	200	16,99



## Spezial-Erdstab für den mobilen Einsatz

- mit Querstrebe für leichtes Herausziehen
- mit M6-Edelstahlschraube zum Anschluss für Erdanschlusskabel
- Material: Stahl feuerverzinkt

Art. Nr.	Höhe			€
442380	100 cm	1	250	9,99



## Erdstab 2-teilig

- zweiteiliger Erdstab zur sicheren Erdung von Elektrozaunanlagen – platzsparend, transportfreundlich und einfach zu montieren
- robuste, verzinkte Ausführung für maximale Korrosionsbeständigkeit und lange Lebensdauer im Erdreich
- einfache Verbindung per Schraubgewinde – für zuverlässigen Halt
- individuell in der Länge erweiterbar
- besonders in mobilen Einsatzbereichen geeignet
- Material: Stahl feuerverzinkt



Neuheit

NEW



Lieferumfang: 2 x Erdstab 50 cm, 2 x Verbindungsstift, 1 x Anschlusschraube

Art. Nr.	Höhe		€
442396	100 cm	1	7,99

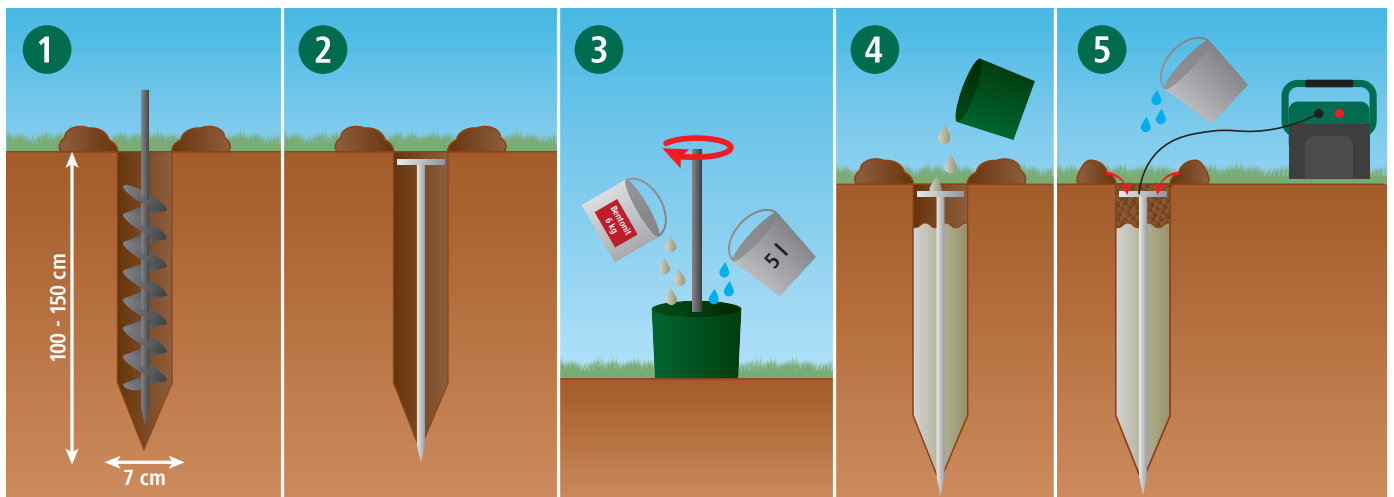

## Erdungs-Mix Bentonit

- sorgt für perfekte Erdung auch bei schwierigen Erdungsverhältnissen (z. B. trockene oder sandige Böden)
- Spezialgemisch aus Tonerde und Salz zieht Feuchtigkeit an und bindet diese unmittelbar im Erdreich um die Erdungsstäbe
- für alle Arten von Erdstäben verwendbar
- Masse wird sehr einfach und schnell mit 5 Liter Wasser angerührt und in ein für den Erdstab vorbereitetes und entsprechend großes Loch gefüllt
- ausreichend für ca. 3 Erdstäbe



Art. Nr.	Inhalt		€
442375	6 kg / Eimer	1	52,99

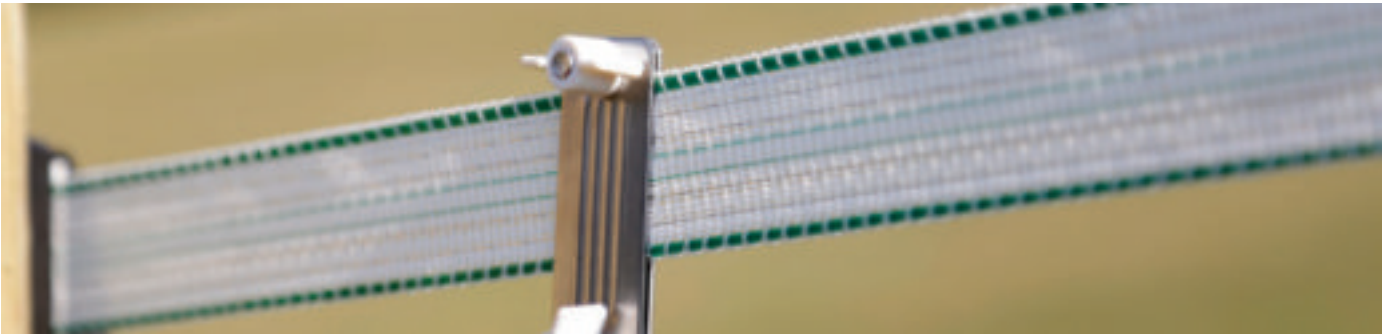

## Bandkupplung 3-fach

- Klemmplatten aus Edelstahl
- Kabellänge: 2 x 60 cm
- die mechanisch und elektrisch perfekte Verbindung zwischen drei Elektrozaunbändern

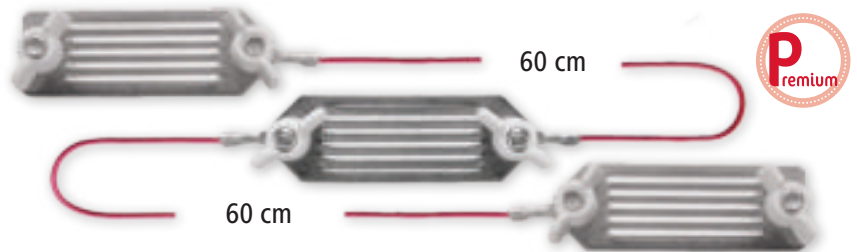

Art. Nr.	verwendbar für	Stück / VE		€
443027/011	Band bis 40 mm	1 / Pack	1/90	7,99

## Bandkupplung 2-fach

- die mechanisch und elektrisch perfekte Verbindung zwischen zwei Elektrozaunbändern
- Klemmplatten aus Edelstahl
- Kabellänge: 80 cm

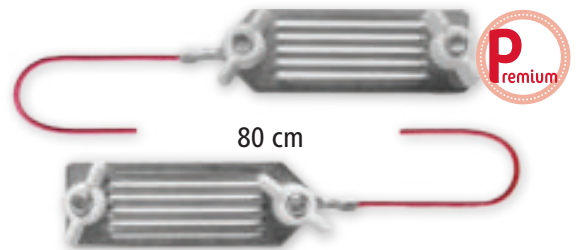

Art. Nr.	verwendbar für	BE	Stück / VE		€
44616/011	Band bis 40 mm	1 Pack	1 / Pack	1/90	5,99

## Bandanschlusskabel

- der mechanisch und elektrisch perfekte Anschluss vom Elektrozaungerät zum Band
- Klemmplatte aus Edelstahl
- mit M8-Metallöse
- Kabellänge: 130 cm

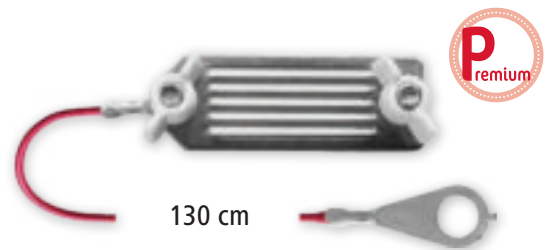

Art. Nr.	Farbe	verwendbar für	BE	Stück / VE		€
44617/011	rot	Band bis 40 mm	1 Pack	1 / Pack	1/90	4,99

## Seil- / Bandkupplung

- die mechanisch und elektrisch perfekte Verbindung zwischen Weidezaunseil und Weidezaunband
- Klemmplatte aus Edelstahl
- Kabellänge: 80 cm

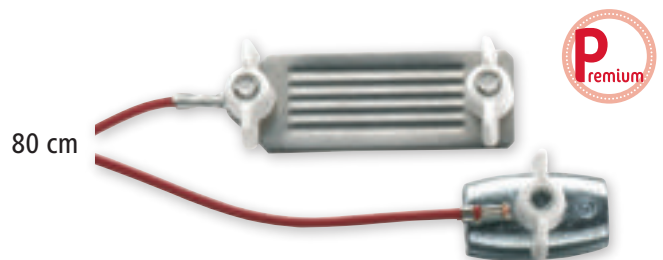

Art. Nr.	Farbe	verwendbar für	BE	Stück / VE		€
441493/011	rot	Seil bis Ø 6,5 mm, Band bis 40 mm	1 Pack	1 / Pack	1/90	4,99

## Erd- und Zaunanschlusskabel

- Anschlusssteile aus Edelstahl
- angepasste Kontaktflächen der Krokodilklemmen sorgen für die optimale Kontaktierung von Bändern von 10 - 40 mm Breite
- ideale Verbindung vom Gerät zum 40 mm Weidezaunband
- mit M8-Metallöse
- Kabellänge: 120 cm



Art. Nr.	Farbe		€
443038/011	schwarz	1/90	4,59

## Zaunverbindungskabel 2-fach

- Anschlusssteile aus Edelstahl
- mit 2 Krokodilklemmen für die Elektrifizierung von 2-reihigen Zaunanlagen mit 40 mm Weidezaunbändern
- angepasste Kontaktflächen der Krokodilklemmen sorgen für die optimale Kontaktierung von Bändern von 10 - 40 mm Breite
- Kabellänge: 60 cm

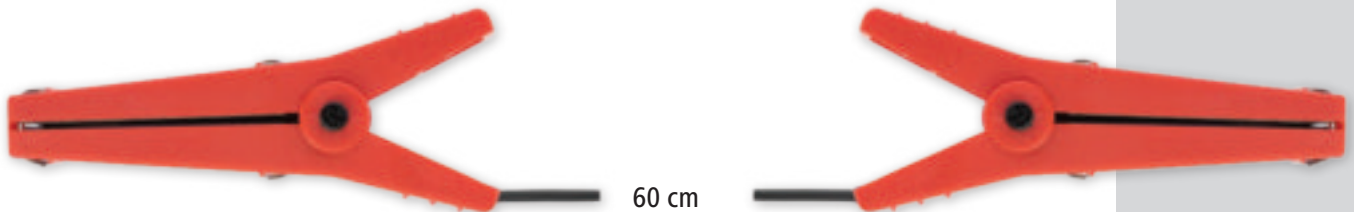

Art. Nr.	Farbe		€
443028/011	schwarz	1/90	5,99

## Zaunverbindungskabel 3-fach

- Kabellänge: 2 x 60 cm
- Anschlusssteile aus Edelstahl
- mit 3 Krokodilklemmen für die Elektrifizierung von 3-reihigen Zaunanlagen mit 40 mm Weidezaunbändern
- angepasste Kontaktflächen der Krokodilklemmen sorgen für die optimale Kontaktierung von Bändern von 10 - 40 mm Breite

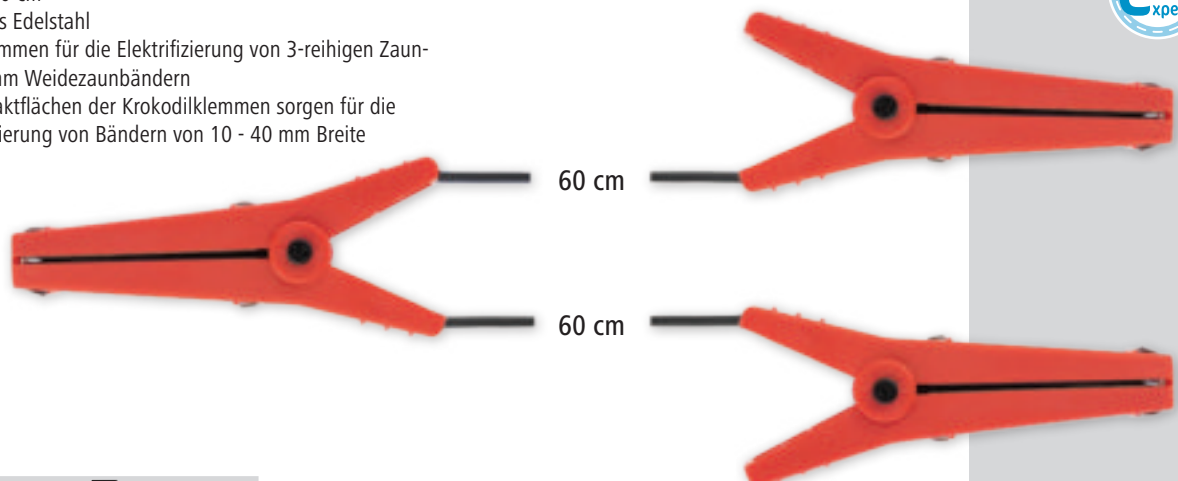



Art. Nr.	Farbe		€
443029/011	schwarz	1/40	7,99

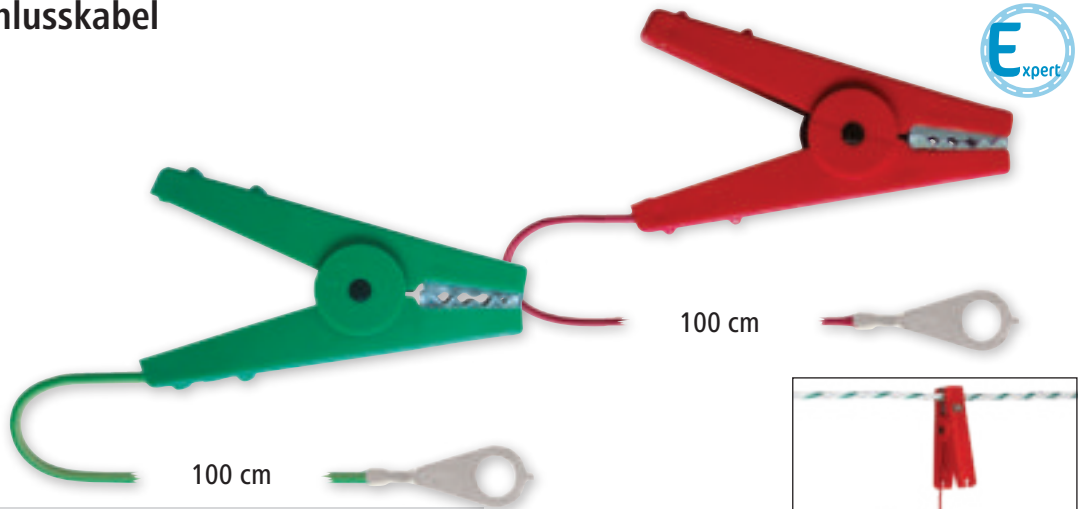

## Erd- und Zaunanschlusskabel

- Anschlusssteile aus Edelstahl
- mit M8-Metallöse
- mit Krokodilklemme
- Kabellänge: 100 cm





Art. Nr.	Farbe	BE	Stück / VE		€
44605/011	rot	1 Pack	1 / Pack	1/90	3,79
44606/011	grün	1 Pack	1 / Pack	1/90	3,79

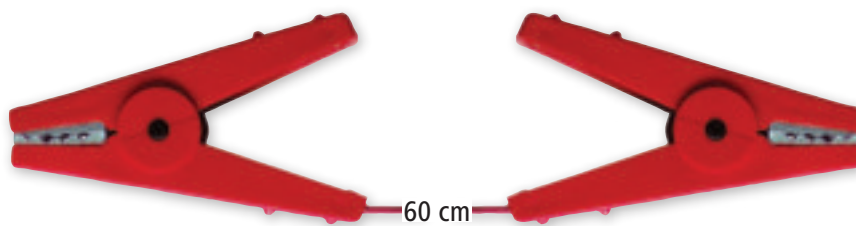

## Zaunverbindungskabel 2-fach

- Anschlusssteile aus Edelstahl
- mit 2 Krokodilklemmen
- Kabellänge: 60 cm



Art. Nr.	Farbe	BE	Stück / VE		€
441608/011	rot	1 Pack	1 / Pack	1/90	4,99



## Zaunverbindungskabel 3-fach

- Kabellänge: 2 x 60 cm
- Anschlusssteile aus Edelstahl
- mit 3 Krokodilklemmen



Art. Nr.	Farbe	Stück / VE		€
441601/011	rot	1 / Pack	1/40	6,79

## Krokodilklemme

- als Ersatz-Krokodilklemme
- Anschlusssteile aus Edelstahl
- isolierter Griff

Art. Nr.	Farbe		€
443039	rot	1/10/200	2,49
443040	grün	1/10/200	2,49

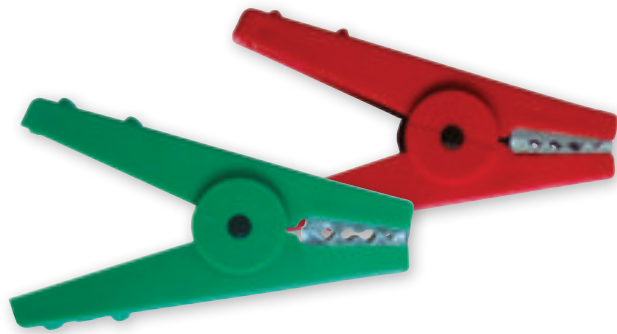

## Erdanschlusskabel

- verbindet das Gerät mit dem Erdstab
- mit zwei M8-Metallösen
- Kabellänge: 100 cm

Art. Nr.	Farbe	BE	Stück / VE		€
44604/011	grün	1 Pack	1 / Pack	1/90	2,79



## Zaunanschlusskabel Herzklemme

- verbindet das Weidezaungerät mit dem Leitermaterial
- verstärkte dicke Kabelauführung mit robuster Verbindung zu Öse und Klemme
- Anschlusssteile aus Edelstahl
- mit Herzklemme
- mit M8-Metallöse
- Kabellänge: 125 cm

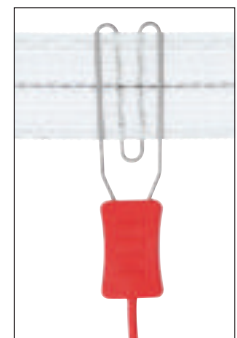
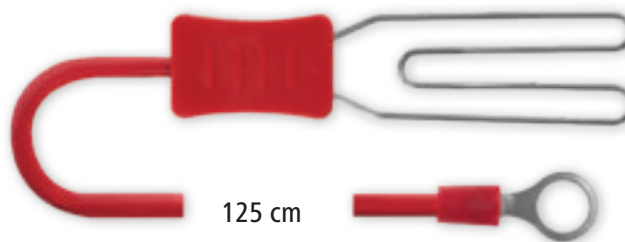

Art. Nr.	verwendbar für		€
443046/011	Seil, Band	1/90	4,49



## Seilanschlusskabel

- der mechanisch und elektrisch perfekte Anschluss vom Elektrozaungerät zum Weidezaunseil
- mit M8-Metallöse
- Kabellänge: 150 cm

Art. Nr.	Farbe	verwendbar für	Stück / VE		€
44627/011	rot	Seil bis Ø 6,5 mm	1 / Pack	1/90	4,49

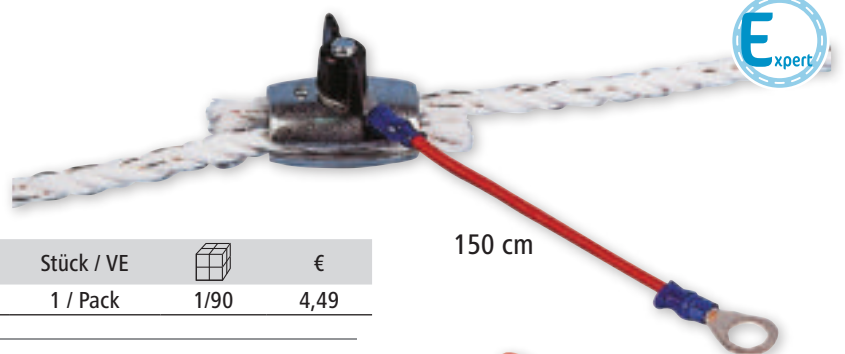

## Seilkupplung

- die mechanisch und elektrisch perfekte Verbindung zwischen zwei Elektrozaunseilen
- Kabellänge: 80 cm

Art. Nr.	Farbe	verwendbar für	BE	Stück / VE		€
44629/011	rot	Seil bis Ø 6,5 mm	1 Pack	1 / Pack	1/90	5,49



## Blitzschutz

- schützen sie ihr Elektrozaungerät vor Überspannung, verursacht durch Blitzschlag an der Zaunanlage
- zur Montage am Zaunpfahl
- durch eine feste Funkenstrecke leitet der „Blitzschutz“ die von der Zaunanlage kommende Überspannung direkt in die Erde
- für mobile Batterie- und Akkugeräte
- zum Anschrauben oder Nageln
- Material: Kunststoff

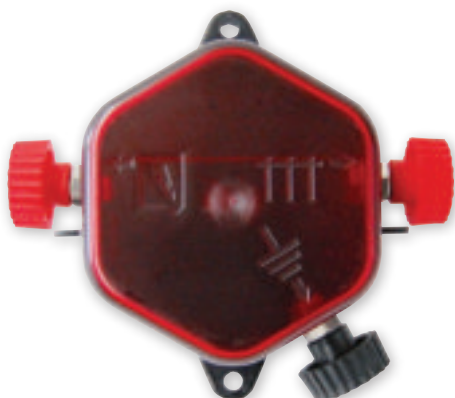
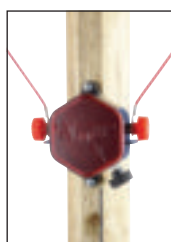

Art. Nr.	Stück / VE		€
449602/011	1 / Pack	1	15,99

## Zaunschalter

- praktischer Ein/Aus- und Umschalter für Ihre Zaunanlage
- ideal auch beim Betrieb mit Netzgeräten
- zwei separate Zaunsysteme können geschaltet werden



4 Positionen möglich

I	nur Zaun 1
II	nur Zaun 2
I + II	Zaun 1 + 2 gemeinsam
0	Aus

Art. Nr.	BE	Stück / VE		€
44607	1 Beutel	1 / Beutel	1/20	7,99
44607/011	1 Pack	1 / Pack	1	8,99

## Blitzschutzvorrichtung

- schützen Sie Ihr Elektrozaungerät vor Überspannung, die durch Blitzschlag an der Zaunanlage verursacht werden kann
- bestehend aus Blitzschutzdrossel und Funkenstrecke
- zum Anschrauben
- Material: Metall verzinkt



Zur Verhütung von Blitzschäden ist vor der Einführung einer Zaunzuleitung in ein Gebäude eine Blitzschutzeinrichtung (mit Drossel und Funkenstrecke) auf unbrennbarem Material an der Gebäudeaußenwand anzubringen.

Die Blitzschutzeinrichtung darf nicht mit der Betriebserde des Elektrozaungerätes verbunden werden.

Ist eine Gebäude-Blitzschutzanlage vorhanden, sollte die Erdungsleitung der Blitzschutzeinrichtung an die Erdung dieser Anlage angeschlossen werden. Andernfalls ist für die Blitzschutzeinrichtung eine eigene Erdungsanlage erforderlich.

Art. Nr.		€
44601	1/10	13,49



**Top Seller**

## Hochleistungs-Ein/Ausschalter

- äußerst robuster Ein/Aus-Schalter für Ihre Zaunanlage
- leichte Montage an Zaunpfählen



Art. Nr.		€
591226	1/25	11,99



## Warnschilder in Kundenaufmachung

Schon ab einer Abnahmemenge von 500 Stück bieten wir Ihnen die Möglichkeit, Warnschilder nach Ihren Wünschen zu bedrucken. Fragen Sie bei uns nach und lassen Sie uns Ihr Motiv sowie den gewünschten Text zukommen. Wir erstellen einen Entwurf und fertigen Ihre individuellen Schilder innerhalb kurzer Zeit nach Ihrer Freigabe.

Auszug aus der Sicherheitsnorm: Jeder Teil eines Elektrozauns, der entlang einer öffentlichen Straße oder eines öffentlichen Weges installiert ist, muss in häufigen Intervallen durch Warnschilder gekennzeichnet sein. Diese müssen sicher an den Zaunpfosten befestigt oder fest an den Zaundrähten verklemt sein.



## Warnschild Vorsicht Elektrozaun!

- zum einfachen Einhängen in Bänder bis 40 mm, Seile, Litzen und Drähte
- kein weiteres Befestigungsmaterial notwendig
- Material: Kunststoff
- beidseitig bedruckt



Top Seller

Art. Nr.	Farbe	Länge	Breite		€
446513	gelb	26 cm	15 cm	1/10/100	2,99



## Warnschild Vorsicht Elektrozaun!

- Material: Kunststoff
- beidseitig bedruckt

Art. Nr.	Aufdruck	Farbe	Länge	Breite		€
44620	„Vorsicht Elektrozaun!“	gelb	20 cm	12 cm	1/10/250	2,19



## Warnschild

- Material: Kunststoff
- einseitig bedruckt



In kundenspezifischer Aufmachung erhältlich.

Art. Nr.	Aufdruck	Farbe	Länge	Breite		€
44621	„Füttern verboten!“	gelb	20 cm	12 cm	1/25/250	2,59
44628	„Weide betreten verboten!“	gelb	20 cm	12 cm	1/25/400	2,59
446510	„Vorsicht freilaufender Bulle!“	gelb	20 cm	12 cm	1/25/500	2,79

## Warnschild Elektrozaun

- an öffentlichen Wegen anzubringen
- Material: Kunststoff
- beidseitig bedruckt



Art. Nr.	Aufdruck	Farbe	Länge	Breite		€
44623	Elektrozaun	gelb	20 cm	10 cm	1/50/500	1,99

## Einhand-Abrollhilfe

- einhändiges Abrollen von Leitermaterial – ermöglicht gleichzeitiges Einhängen des Leitermaterials in die Isolatoren
- für Spulen bis zu einer Höhe von 250 mm bzw. mit einem Gewicht bis zu 3 kg geeignet



Leitermaterial im Lieferumfang nicht enthalten!

Art. Nr.	Farbe	Material			€
442368	schwarz	Kunststoff	1/50	900	7,99

## Kunststoffhaspel Super

- äußerst stabile Kunststofftrommel (austauschbar)
- Feststellbremse verhindert ein unbeabsichtigtes Nachlaufen der Trommel
- der ideale Helfer beim Zaunbau
- Trommelbefestigung: mit Federstecker





Feststellbremse



442705  
Aufrolladapter



Art. Nr.	Farbe	verwendbar für		€
44270	schwarz	600 m Band (10 mm), 500 m Seil (6 mm), 1.000 m Litze (3 mm)	1	23,99

Art. Nr.	Beschreibung	Farbe	Material		€
44271	Ersatztrommel	schwarz	Kunststoff	1	15,99
44272	Gestell		Metall	1/25	15,99
442705	Aufrolladapter Easy-Drill	rot	Kunststoff	1/20	8,99

## Haspel Super Big

- extra breite Ausführung
- Feststellbremse verhindert ein unbeabsichtigtes Nachlaufen der Trommel
- Trommelbefestigung: mit Federstecker

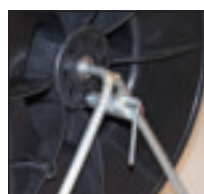

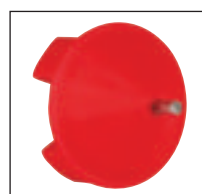

Feststellbremse



442705  
Aufrolladapter



Art. Nr.	Farbe	verwendbar für		€
441270	schwarz	1.200 m Band (10 mm), 1.000 m Seil (6 mm), 2.000 m Litze (3 mm)	1	34,99

Art. Nr.	Beschreibung	Farbe	Material		€
441272	Gestell für Haspel Super BIG		Metall	1	19,49
442705	Aufrolladapter Easy-Drill	rot	Kunststoff	1/20	8,99
441271	Ersatztrommel Super Big	schwarz	Kunststoff	1	21,49

## Euro Haspel

- Metallhaken ermöglicht schnelle Elektrifizierung des Leitermaterials auf der Haspel!
- mit Metallhaken
- Trommelbefestigung: mit Klappsplint

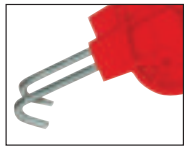

Metallhaken



Top Seller

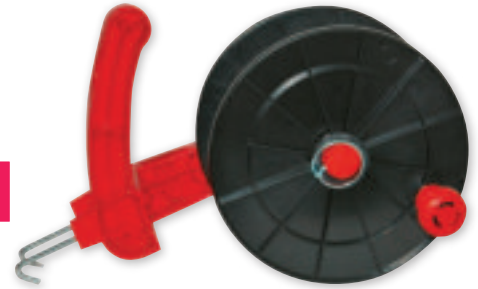

Art. Nr.	Farbe	Ø Trommel	verwendbar für		€
441041	schwarz / rot	18 cm	200 m Band (10 mm), 200 m Seil (6 mm), 400 m Litze (3 mm)	1/5	14,99

Art. Nr.	Beschreibung	Farbe		€
441201	Ersatztrommel für Euro Haspel	schwarz	1/10	7,99

## Weidezaunlitze auf Haspel

die beliebte Eurohaspel (441041) bereits bestückt mit 300m Weidezaunlitze

Lästiges Aufspulen des Leitermaterials entfällt und die Haspel ist sofort einsatzbereit



Art. Nr.	Länge	Farbe	max. emp. Zaunlänge	Widerstand	Anzahl Leiter	Edelstahlleiter	Kupferleiter verzinkt	Bruchlast			€
449597	300 m	weiß / schwarz	6.000 m	0,3 Ω/m	6	5 x 0,2 mm	1 x 0,25 mm	100 kg	1/6	120	39,99

## Euro Haspel Eco

- mit Kunststoffhaken
- Trommelbefestigung: mit Klappsplint



441040-RE: gefertigt aus recyceltem Kunststoff bei gleichem Qualitätsstandard

Art. Nr.	Farbe	Ø Trommel	verwendbar für		€
441040	schwarz	18 cm	200 m Band (10 mm), 200 m Seil (6 mm), 500 m Litze (3 mm)	1/5	11,99
441040-RE	anthrazit	18 cm	200 m Band (10 mm), 200 m Seil (6 mm), 500 m Litze (3 mm)	1/5	11,99

Art. Nr.	Beschreibung	Farbe		€
441201	Ersatztrommel für Euro Haspel	schwarz	1/10	7,99

## Euro Haspel Big

- Metallhaken ermöglicht schnelle Elektrifizierung des Leitermaterials auf der Haspel!
- Trommelbefestigung: mit Klappsplint

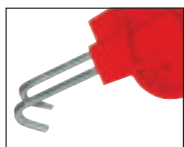

Metallhaken



Art. Nr.	Farbe	Ø Trommel	verwendbar für		€
441042	schwarz / rot	24 cm	400 m Band (10 mm), 400 m Seil (6 mm), 800 m Litze (3 mm)	1/5	19,99

Art. Nr.	Beschreibung	Farbe		€
441206	Ersatztrommel für Euro Haspel Big	schwarz	1/10	10,99

## Kunststoffhaspel Super mit Griff und Aufnahme für Montage an Ständer

- flexible Lösung zum schnellen Ziehen von einreihigen Mobilzäunen
- kann in Kombination mit verzinktem Haspelständer (44266) sehr einfach und werkzeuglos in ein Haspelsystem für den mobilen Zaunbau verwandelt werden
- inkl. Federmechanismus zur Arretierung der Haspel
- leichtes Auf- und Abrollen von Litze, Seil und Band
- Feststellbremse verhindert ein unbeabsichtigtes Nachlaufen der Trommel



44267

Art. Nr.	verwendbar für		€
44267	600 m Band (10 mm), 500 m Seil (6 mm), 1.000 m Litze (3 mm)	1	28,99

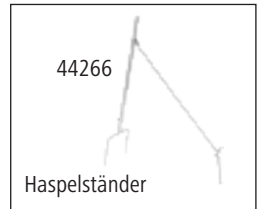

44266

Haspelständer

Art. Nr.	Beschreibung	Farbe	Material		€
44266	Haspelständer Dreibein			1	21,99
442705	Aufrolladapter Easy-Drill	rot	Kunststoff	1/20	8,99
44271	Ersatztrommel	schwarz	Kunststoff	1	15,99



442705

Aufrolladapter

## Kompakthaspel

- schlagfester Kunststoff garantiert langjährigen Einsatz
- spezielle Öse zur gezielten Drahtführung
- robuste Stahlkurbel
- verzinkter Halter für Handbetrieb oder zum Einhängen in das Pfahlhaspel-System
- mit Feststellbremse
- Halter für Haspeln (44298) nicht im Lieferumfang enthalten
- zum Einhängen in das Pfahlhaspelsystem
- Trommelbefestigung: mit Sicherungsmutter



Art. Nr.	Farbe	verwendbar für		€
44296	schwarz	200 m Band (40 mm), 600 m Litze (3 mm)	1	36,99

## Getriebehaspel 3:1

- Zeitersparnis durch 3-fach Übersetzung
- spezielle Öse zur gezielten Drahtführung
- schlagfester Kunststoff garantiert langjährigen Einsatz
- robuste Stahlkurbel
- mit zuverlässig fixierender Sicherungsmutter
- zum Einhängen in das Pfahlhaspelsystem

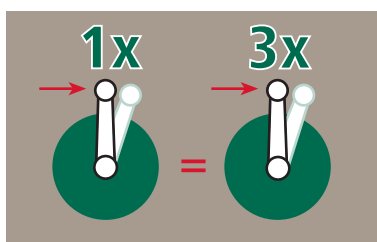

Art. Nr.	Farbe	verwendbar für		€
44274	grau	200 m Band (40 mm), 600 m Litze (3 mm)	1	46,99

# Pfahlhaspel-Systeme für mobile Zäune

## Multipfahl

- die ideale Lösung für Eck- und Torsysteme bei mobilen Zaunanlagen (Kunststoff, Metall)
- Halter für Haspeln (44298) nicht im Lieferumfang enthalten

Ein perfektes, professionelles Haspelsystem für mobile Zaunsysteme, die schnell auf- und abgebaut werden sollen und für den langjährigen Einsatz verwendet werden. Der unersetzbare „Helfer“ im modernen Zaunbau.

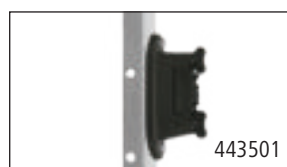
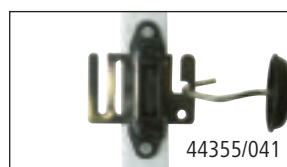
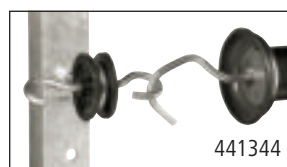

Art. Nr.	Beschreibung	Gesamthöhe	Materialstärke			€
44297	für max. 3 Haspeln	120 cm	4 mm	1	150	14,99
44299	für max. 4 Haspeln	165 cm	4 mm	1	150	19,99

Art. Nr.	Beschreibung	Farbe	Material	BE	Stück / VE		€
44324	Ringisolator für Metallpfahl	schwarz	Kunststoff	1 Beutel	25 / Beutel	1/25/500	12,99
441360	Eckisolator Premium	schwarz		1 Beutel	10 / Beutel	1/10/250	11,49
44298	Haspelhalter		Metall verzinkt			1/50	3,99
44355/041	Tor-/Startisolator für Bänder Premium	schwarz	Kunststoff	1 Pack	4 / Pack	1/22	13,99
443501	Eck-/Streckenisolator Premium	schwarz	Kunststoff	1 Beutel	10 / Beutel	1/10/200	17,99
441344	Tor-/Startisolator	schwarz	Kunststoff	1 Beutel	10 / Beutel	1/10/250	9,49

## Haspelhalter

- zum Einhängen der Weidehaspel
- mit Klemmschraube aus Kunststoff
- Material: Metall verzinkt
- zum Einhängen der Weidehaspeln 44274 und 44296

Art. Nr.		€
44298	1/50	3,99



## Welches Leitermaterial brauche ich?

Bei der Auswahl des richtigen Leitermaterials gibt es verschiedene Punkte zu beachten. Grundsätzlich haben Sie die Wahl zwischen Leitermaterialien aus Kunststoff (Bänder, Litzen, Seile), bei denen die stromleitenden Drähte mit Kunststofffäden verwoben sind, und massiven Drähten aus Hartmetall, die besonders für den Festzaunbau geeignet sind.

Achten Sie bei der Auswahl des richtigen Leitermaterials auf den Widerstand in Ohm/m. Je kleiner dieser Wert ist, desto besser kann das Material Strom leiten. Unser bewährtes TriCond Material steht hier für sehr hohe Leitfähigkeit verbunden mit langer Haltbarkeit.

### Diese Informationen finden Sie auf unseren Verpackungen:



#### Widerstand in Ohm/m:

Je niedriger dieser Wert ist, desto besser kann das Material Strom leiten.

#### Maximale Zaunlänge:

Je geringer der Widerstand in Ohm/m, desto längere Zäune können realisiert werden. Dies setzt allerdings in der Praxis einen niedrigen Bewuchs, sehr gute Isolatoren, sehr gutes Leitermaterial und ein optimales Erdungssystem voraus.

Zaunlänge = einfache Zaunlänge x Anzahl Reihen

#### Bruchlast:

Gib die max. Zuglast in kg an, bevor das Material reißt.

#### Anzahl und Material der Leiter:

Gibt Auskunft über die verwendete Leiterspezifikation. Mehr Leiter und größere Durchmesser resultieren in niedrigerem Widerstand und damit höherer Leitfähigkeit.

#### Weidezaunband

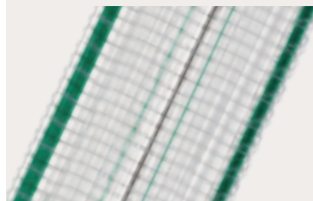

#### Weidezaunseil



#### Weidezaunlitze



Witterungsrobustheit



Sichtbarkeit



Montagefreundlichkeit



Langlebigkeit



Wir gliedern unsere Leitermaterialien in folgende Qualitätsstufen:



**AKO Expertentipp:** Je geringer der Widerstand in  $\Omega/m$ , desto besser ist die Leitfähigkeit.

## Premium PremiumLine & Platinum Line 0 - 50 km

5 Jahre Garantie auf UV-Stabilität



### AKO PlatinumLine-Serie

- Herausragende Leitfähigkeit und Langlebigkeit
- Ideal für sehr lange Zaunanlagen
- besonders robust durch extra starke Materialkombination

• Made in Germany

### AKO PremiumLine-Serie

- Exzellente Leitfähigkeit und Haltbarkeit
- Einsatzgebiet: lange bis sehr lange Zaunanlagen



~ 0,05-0,25 Ohm/m

## Expert TopLine 0 - 10 km

4 Jahre Garantie auf UV-Stabilität



### AKO TopLine-Serie

- Optimales Preis-/Leistungsverhältnis! Die günstigere Variante mit hervorragender Leitfähigkeit!
- Einsatzgebiet: mittlere bis lange Zäune



~ 0,2-0,6 Ohm/m

## Classic EconomyLine 0 - 500 m

3 Jahre Garantie auf UV-Stabilität



### AKO EconomyLine-Serie

- Die preiswerte Lösung!
- Einsatzgebiet: ideal für kurze Zäune, kleinere Paddocks sowie temporäre Abteilungen



> 1,0 Ohm/m



**Litzclip**



Sollte es zu einem Riss Ihres Leitermaterials kommen, können Sie mit entsprechenden Verbindern die Stelle sehr schnell und unkompliziert reparieren. Wir empfehlen die Verwendung unserer patentierten Litzclip Verbinder, mit denen sich die betroffenen Stellen mühelos und ohne Werkzeug wieder verbinden lassen.

Auf keinen Fall sollte Leitermaterial geknotet werden, da in diesem Fall die feinen Leiterdrähte nicht ideal übereinander liegen würden und somit kein ausreichender Stromfluss gewährleistet werden könnte.



# PlatinumLine

Made in Germany

Die Produkte der PlatinumLine zeichnen sich durch ihre herausragende Robustheit und Langlebigkeit aus. Mit besonders hochwertigen verstärkten Monofilamenten und erweiterten Leiterdurchmessern erfüllen sie höchste Ansprüche an Bruchfestigkeit und Leitfähigkeit. Diese Leitermaterialien eignen sich perfekt für lange Zäune und besonders schützenswerte Tierbestände.

## Leiterdrähte

Extra viele und dicke Kupfer- bzw. Edelstahlleiter für höchste Leitfähigkeit und dadurch bestmögliche Schockwirkung im Falle einer Tierberührung.

## Widerstand

Besonders geringer Widerstand bedeutet maximale Hütesicherheit und elektrische Spannung im gesamten Zaunverlauf, auch bei extrem langen Zäunen.

## max. Zaunlänge

## Bruchlast

Verstärkte Außenkanten und extra starke Kunststoffstränge für mehr Robustheit und besonders lange Lebensdauer!

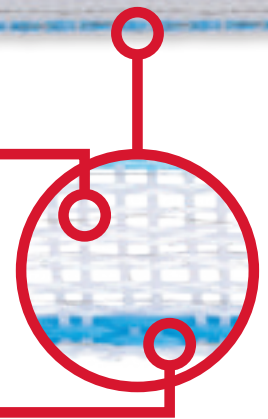

## Weidezaunband PlatinumLine

- die ideale Kombination aus bester Leitfähigkeit und erhöhter Bruchlast vereint in einem Leitermaterial
- extra dicke Monofilamenten und verstärkte Außenkanten sorgen für Reißfestigkeit und Langlebigkeit
- höchste Leitfähigkeit und Hütesicherheit durch die Verwendung von dicken verzinnnten Kupferdrähten
- UV-stabil und witterungsresistent
- kontrastreiche Farbkombination für optimale Sichtbarkeit für Mensch und Tier



Made in Germany



5 Jahre Garantie auf UV-Stabilität



442828:

- 2 x 200 m Länge im Doppelpack
- praktischer Doppelpack mit TOP Preis-/Leistungsverhältnis

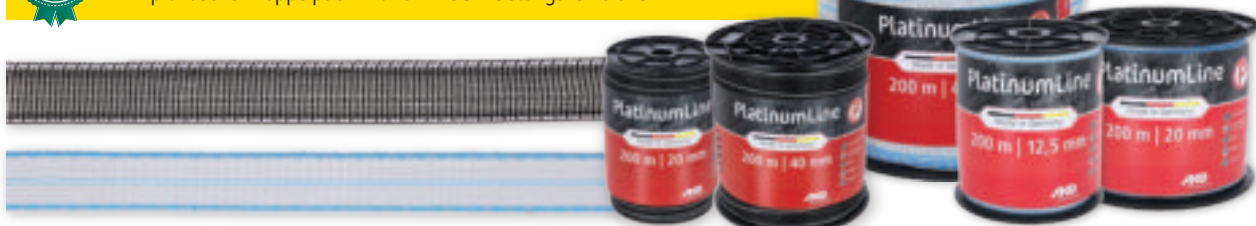

Wir empfehlen grundsätzlich die Verwendung von Edelstahl-Zubehörteilen (Verbinder, Anschlüsse, Torgriffe)

Art. Nr.	Länge	Breite	Farbe	max. emp. Zaunlänge	Widerstand	Anzahl Leiter	Edelstahl-leiter	Kupferleiter verzinkt	Bruchlast	📦	€	
442830	200 m	12 mm	schwarz / weiß	10 km	0,21 Ω/m	5	4 x 0,2 mm	1 x 0,3 mm	80 kg	1 324	27,99	NEW
442831	200 m	20 mm	schwarz / weiß	13 km	0,15 Ω/m	6	5 x 0,2 mm	1 x 0,3 mm	180 kg	1 144	34,99	NEW
442832	200 m	40 mm	schwarz / weiß	19 km	0,1 Ω/m	10	8 x 0,2 mm	2 x 0,3 mm	450 kg	1 72	49,99	NEW
442820	200 m	12,5 mm	weiß / blau	13 km	0,16 Ω/m	5	3 x 0,2 mm	2 x 0,25 mm	110 kg	1 240	29,99	
442821	200 m	20 mm	weiß / blau	18 km	0,11 Ω/m	6	3 x 0,2 mm	3 x 0,25 mm	180 kg	1 144	41,99	
442822	200 m	40 mm	weiß / blau	30 km	0,06 Ω/m	10	6 x 0,2 mm	4 x 0,25 mm	450 kg	1 60	62,99	
442828	400 m	12,5 mm	weiß / blau	13 km	0,16 Ω/m	5	3 x 0,2 mm	2 x 0,25 mm	110 kg	1 120	49,99	

# PlatinumLine



Made in Germany

## Weidezaunseil PlatinumLine

- die ideale Kombination aus bester Leitfähigkeit und erhöhter Bruchlast vereint in einem Leitermaterial
- durch die geschmeidige Oberfläche ist das Seil besonders leicht zu verarbeiten und universell einsetzbar
- bewährte Flechtung für höchste Zugfestigkeit und Haltbarkeit bei verbesserter Elastizität
- die durchgehend außen anliegenden Leiterdrähte garantieren jederzeit optimalen Kontakt bei Berührung
- extra dicke verzinnnte Kupferdrähte in Kombination mit Edelstahlleitern gewährleisten höchste Leitfähigkeit und Hüttesicherheit



Made in Germany





5 Jahre Garantie auf UV-Stabilität



geflochten und dadurch extrem robust und langlebig



Art. Nr.	Länge	Ø	Farbe	max. emp. Zaunlänge	Widerstand	Anzahl Leiter	Edelstahlleiter	Kupferleiter verzinkt	Bruchlast			€
442824	200 m	6 mm	weiß / blau	35 km	0,05 Ω/m	12	8 x 0,2 mm	4 x 0,25 mm	450 kg	1	120	79,99
442825	500 m	6 mm	weiß / blau	35 km	0,05 Ω/m	12	8 x 0,2 mm	4 x 0,25 mm	450 kg	1	48	189,00

# PlatinumLine

Made in Germany

## Leiterdrähte

Extra viele und dicke Kupfer- bzw. Edelstahlleiter für höchste Leitfähigkeit.

## Widerstand

Besonders geringer Widerstand bedeutet maximale Hütesicherheit und elektrische Spannung im gesamten Zaunverlauf, auch bei extrem langen Zäunen.

## max. Zaunlänge

## Bruchlast

Einzigartige Flechtung für höchste Zugfestigkeit und Haltbarkeit bei verbesserter Elastizität.

## Kreuzflechtung

Bestmögliche Schockwirkung im Falle einer Tierberührung dank durchgehend oberflächlich verlaufender Leiterdrähte.



## Weidezaunlitze PlatinumLine

- die ideale Kombination aus bester Leitfähigkeit und erhöhter Bruchlast vereint in einem Leitermaterial
- einzigartige Flechtung für höchste Zugfestigkeit und Haltbarkeit bei verbesserter Elastizität
- die durchgehend oberflächlich verlaufenden Leiterdrähte garantieren jederzeit optimalen Kontakt bei Berührung
- extra dicke Kupferdrähte gewährleisten hohe Leitfähigkeit und Hütesicherheit
- UV-stabil und witterungsresistent



Made in Germany



5 Jahre Garantie auf UV-Stabilität



442829:

- 2 x 300 m Länge im Doppelpack
- praktischer Doppelpack mit TOP Preis-/Leistungsverhältnis

geflochten und dadurch extrem robust und langlebig



Wir empfehlen grundsätzlich die Verwendung von Edelstahl-Zubehörteilen (Verbinder, Anschlüsse, Torgriffe)

Art. Nr.	Länge	Farbe	max. empf. Zaunlänge	Widerstand	Anzahl Leiter	Edstahlleiter	Kupferleiter verzinkt	Bruchlast		€	
442835	200 m	schwarz / weiß	20 km	0,1 Ω/m	9	6 x 0,2 mm	3 x 0,25 mm	120 kg	1 324	44,99	NEW
442836	400 m	schwarz / weiß	20 km	0,1 Ω/m	9	6 x 0,2 mm	3 x 0,25 mm	120 kg	1 210	84,99	NEW
442823	300 m	weiß / blau	30 km	0,06 Ω/m	10	6 x 0,2 mm	4 x 0,25 mm	120 kg	1 240	69,99	
442827	1.000 m	weiß / blau	30 km	0,06 Ω/m	10	6 x 0,2 mm	4 x 0,25 mm	120 kg	1 96	219,00	
442829	600 m	weiß / blau	30 km	0,06 Ω/m	10	6 x 0,2 mm	4 x 0,25 mm	120 kg	1 120	124,00	

# PlatinumLine

Made in Germany

## Weidezaunseil PlatinumLine

- die ideale Kombination aus bester Leitfähigkeit und erhöhter Bruchlast vereint in einem Leitermaterial
- dicke, verzinnzte Kupferleiter - durch die Kupferleiter wird eine 40 x höhere Leitfähigkeit gegenüber herkömmlichen Leitermaterialien erreicht
- robuste Edelstahlleiter - sie sorgen zusätzlich für sehr lange Haltbarkeit
- hohe Zugfestigkeit für eine dauerhafte und zuverlässige Spannung selbst unter hoher Belastung
- UV- und witterungsbeständig

Wir empfehlen grundsätzlich die Verwendung von Edelstahl-Zubehörteilen (Verbinder, Anschlüsse, Torgriffe)



Neuheit

NEW

Made in Germany



5 Jahre Garantie auf UV-Stabilität



Art. Nr.	Länge	Ø	Farbe	max. empf. Zaunlänge	Widerstand	Anzahl Leiter	Edelstahl-leiter	Kupferleiter verzinkt	Bruchlast		€
442837	200 m	6 mm	schwarz / weiß	29 km	0,07 Ω/m	9	6 x 0,2 mm	3 x 0,3 mm	400 kg	1 120	59,99
442839	400 m	6 mm	schwarz / weiß	29 km	0,07 Ω/m	9	6 x 0,2 mm	3 x 0,3 mm	400 kg	1 60	115,00

## Weidezaunlitze PlatinumLine

- starke PE-Fäden - sorgen für gleichbleibend hohe Reißfestigkeit in Ihrer Zaunanlage
- dicke, verzinnzte Kupferleiter - durch Kupferleiter wird eine 40 x höhere Leitfähigkeit gegenüber herkömmlichen Leitermaterialien erreicht
- stabile Edelstahlleiter - sie sorgen zusätzlich für sehr lange Haltbarkeit
- Leiterbündelung - jeweils drei miteinander in Kontakt stehende Leiter sorgen für gleichbleibend hohe Spannung in Ihrer Anlage
- UV-beständig und witterungsresistent – für zuverlässige Leistung bei Sonne, Regen und Temperaturschwankungen auf Dauer ausgelegt



Neuheit

NEW

Made in Germany



5 Jahre Garantie auf UV-Stabilität



Art. Nr.	Länge	Farbe	max. empf. Zaunlänge	Widerstand	Anzahl Leiter	Edelstahlleiter	Kupferleiter verzinkt	Bruchlast		€
442833	200 m	schwarz / weiß	20 km	0,1 Ω/m	9	6 x 0,2 mm	3 x 0,25 mm	100 kg	1 420	29,99
442834	400 m	schwarz / weiß	20 km	0,1 Ω/m	9	6 x 0,2 mm	3 x 0,25 mm	100 kg	1 240	57,99



5 Jahre Garantie auf UV-Stabilität



Die neue Generation von Verbindern: werkzeuglos, schnell, zuverlässig  
„Simple but perfect!“



Wir empfehlen grundsätzlich die Verwendung von Edelstahl-Zubehörteilen (Verbinder, Anschlüsse, Torgriffe)



## Weidezaunband PremiumLine

AKO PremiumLine Bänder garantieren höchste Leitfähigkeit und beste Hütensicherheit auch bei sehr langen Zäunen. Durch die Verwendung von dicken, verzinn-ten Kupferleitern wird eine 40 x höhere Leitfähigkeit gegenüber herkömmlichen Leitermaterialien erreicht.

**Z-Webbing** = Querverbindungen garantieren permanente Re-Elektrifizierung und somit einen unterbrechungsfreien Stromfluss

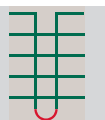

**Leiterbündelung** = jeweils zwei miteinander in Kontakt stehende Leiter sorgen für gleichbleibend hohe Spannung

**verstärkte Außenkanten** = hohe Reißfestigkeit

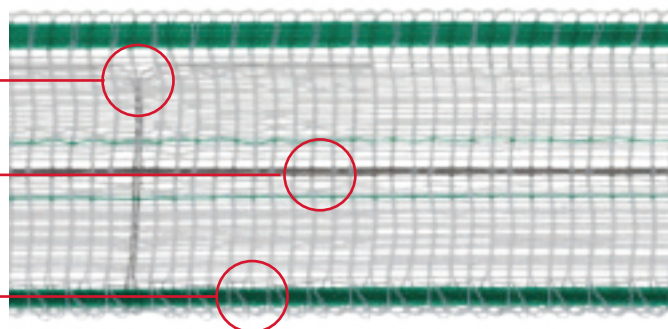

Art. Nr.	Länge	Breite	Farbe	max. empf. Zaunlänge	Widerstand	Anzahl Leiter	Edelstahlleiter	Kupferleiter verzinkt	Bruchlast			€
441533	200 m	12,5 mm	weiß / grün	7,5 km	0,25 Ω/m	5	3 x 0,2 mm	2 x 0,2 mm	80 kg	1/12	144	29,99
441534	200 m	20 mm	weiß / grün	11,5 km	0,17 Ω/m	6	3 x 0,2 mm	3 x 0,2 mm	180 kg	1/6	120	41,99
441535	200 m	40 mm	weiß / grün	15 km	0,13 Ω/m	10	6 x 0,2 mm	4 x 0,2 mm	270 kg	1/2	56	62,99



5 Jahre Garantie auf UV-Stabilität



## Weidezaunband PremiumLine

AKO PremiumLine Bänder garantieren höchste Robustheit und Haltbarkeit. Besonders starke Monofilfäden in Verbindung mit vergrößerten Durchmessern unseres Leitermaterials TriCOND™ erfüllen dabei höchste Ansprüche an Bruchlast und Leitfähigkeit.

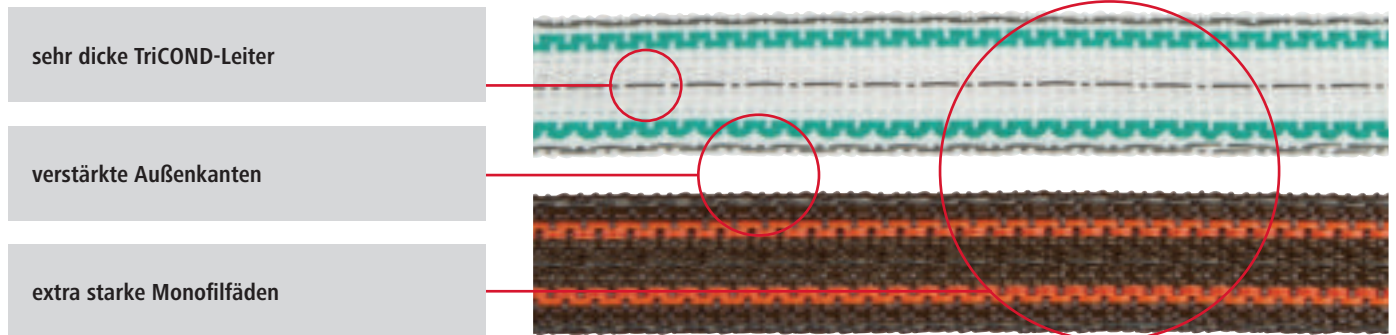

sehr dicke TriCOND-Leiter

verstärkte Außenkanten

extra starke Monofilfäden

Art. Nr.	Länge	Breite	Farbe	max. empf. Zaunlänge	Widerstand	Anzahl Leiter	TriCond Leiter	Bruchlast			€
449123	200 m	20 mm	braun / orange	11 km	0,183 Ω/m	5	0,4 mm	190 kg	1/6	96	38,99
449124	200 m	20 mm	weiß / grün	11 km	0,183 Ω/m	5	0,4 mm	190 kg	1/2	96	38,99
449122	200 m	40 mm	braun / orange	22 km	0,09 Ω/m	10	0,4 mm	350 kg	1/2	48	67,99
449125	200 m	40 mm	weiß / grün	22 km	0,09 Ω/m	10	0,4 mm	350 kg	1/2	48	67,99





4 Jahre Garantie auf UV-Stabilität



## Weidezaunband TopLine Plus

AKO TopLine Plus Bänder garantieren hervorragende Leitfähigkeit und sehr lange Haltbarkeit bei mittleren bis langen Zaunanlagen. Im Vergleich zu nicht rostenden Drähten gleicher Stärke besitzen Bänder, Litzen und Seile der TopLine Plus Linie, durch Verwendung unseres bewährten Leitermaterials TriCOND, eine 5 x höhere Leitfähigkeit, d. h. mit TriCOND können Sie 5 x längere Zäune betreiben bzw. „transportieren“ 5 x mehr Strom zum Ort der Tierberührung = 5 x mehr Sicherheit

TriCOND-Leiterdrähte wurden über die letzten Jahre intensiv getestet und zeigten eine lange Haltbarkeit. Der geringe Widerstand von TriCOND-Drähten und die damit verbundene hohe Hütewirkung resultieren in einem exzellenten Preis-/Leistungsverhältnis. Ein Vergleich lohnt sich (Widerstand in Ohm/Meter im Verhältnis zum Preis).

**TriCOND Leiter** = sehr gute Leitfähigkeit und lange Haltbarkeit

**starke Monofilfäden** = erhöhte Bruchlast



Art. Nr.	Länge	Breite	Farbe	max. empf. Zaunlänge	Widerstand	Anzahl Leiter	TriCond Leiter	Bruchlast			€
4491504	200 m	10 mm	weiß / rot	4 km	0,467 Ω/m	4	0,3 mm	90 kg	1/12	240	17,99
4491505	500 m	10 mm	weiß / rot	4 km	0,467 Ω/m	4	0,3 mm	90 kg	1/6	120	39,99
449568	200 m	10 mm	gelb / orange	4 km	0,467 Ω/m	4	0,3 mm	90 kg	1/12	240	20,99
449566	200 m	10 mm	orange	5 km	0,374 Ω/m	5	0,3 mm	90 kg	1/12	240	22,99
449569	200 m	10 mm	blau	5 km	0,374 Ω/m	5	0,3 mm	90 kg	1/12	240	22,99
449567	200 m	10 mm	gelb	5 km	0,374 Ω/m	5	0,3 mm	90 kg	1/12	240	22,99
449550	400 m	20 mm	weiß / rot	5 km	0,374 Ω/m	5	0,3 mm	120 kg	1/2	60	39,99
449551	200 m	20 mm	weiß / rot	5 km	0,374 Ω/m	5	0,3 mm	120 kg	1/6	120	21,99
449563	200 m	20 mm	gelb / orange	5 km	0,374 Ω/m	5	0,3 mm	120 kg	1/6	120	22,99
449570	200 m	20 mm	blau	6 km	0,311 Ω/m	6	0,3 mm	120 kg	1/12	120	22,99
449108	200 m	20 mm	grün	5 km	0,374 Ω/m	5	0,3 mm	120 kg	1/12	120	24,99
449554	200 m	40 mm	weiß / rot	10 km	0,187 Ω/m	10	0,3 mm	230 kg	1/2	72	44,99
449109	200 m	40 mm	grün	10 km	0,187 Ω/m	10	0,3 mm	230 kg	1/6	48	46,99
449553	200 m	40 mm	braun	10 km	0,187 Ω/m	10	0,3 mm	230 kg	1/6	96	45,99



4 Jahre Garantie auf UV-Stabilität

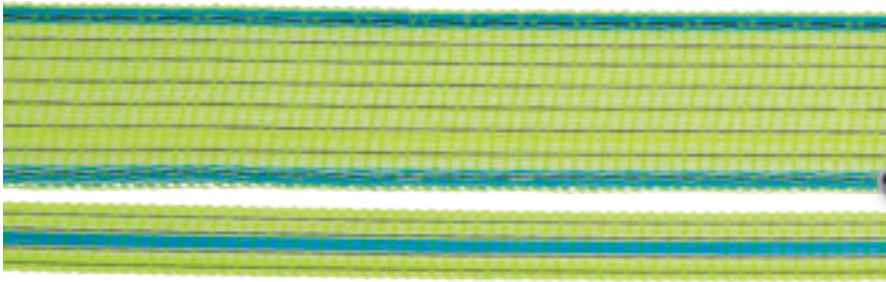

## Weidezaunband TopLine Plus

• hervorragende Leitfähigkeit und sehr lange Haltbarkeit bei mittleren bis langen Zaunanlagen



30 mm Breite als idealer Kompromiss zwischen Sichtbarkeit und Windanfälligkeit

besonders gute Sichtbarkeit durch leuchtende Neon-Farben (fluoreszierende Wirkung)

Art. Nr.	Länge	Breite	Farbe	max. empf. Zaunlänge	Widerstand	Anzahl Leiter	TriCond Leiter	Bruchlast			€
449582	200 m	12 mm	neon gelb / blau	4 km	0,467 Ω/m	4	0,3 mm	90 kg	1/12	288	19,99
449583	200 m	30 mm	neon gelb / blau	8,5 km	0,233 Ω/m	8	0,3 mm	230 kg	1/6	96	33,99



## Weidezaunband TopLine Plus



4 Jahre Garantie auf UV-Stabilität

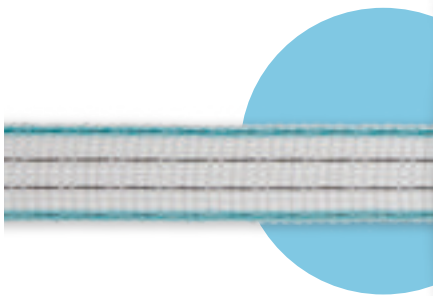

Art. Nr.	Länge	Breite	Farbe	max. empf. Zaunlänge	Widerstand	Anzahl Leiter	TriCond Leiter	Bruchlast			€
449598	200 m	20 mm	weiß / petrol	5 km	0,39 Ω/m	6	0,25 mm	120 kg	1/12	120	22,99
449599	200 m	20 mm	weiß / pink	5 km	0,39 Ω/m	6	0,25 mm	120 kg	1/12	120	22,99

## Weidezaunband EconomyLine

- Kunststoff aus Recyclingmaterial bei gleichem Qualitätsstandard
- ideal für kurze Zäune und Portionsweiden
- nachhaltige ressourcenschonende Verpackung



3 Jahre Garantie auf UV-Stabilität

Standard-Weidezaunbänder für kurze Zaunanlagen und Portionsweiden

Art. Nr.	Länge	Breite	Farbe	max. empf. Zaunlänge	Widerstand	Anzahl Leiter	Edelstahlleiter	Bruchlast			€
442811-RE	200 m	20 mm	grün / grau	200 m	10,47 Ω/m	4	0,16 mm	90 kg	1/12	216	13,99
442812-RE	200 m	40 mm	grün / grau	400 m	5,23 Ω/m	8	0,16 mm	130 kg	1/6	96	21,99

## Weidezaunband EconomyLine

- ideal für kurze Zäune und Portionsweiden

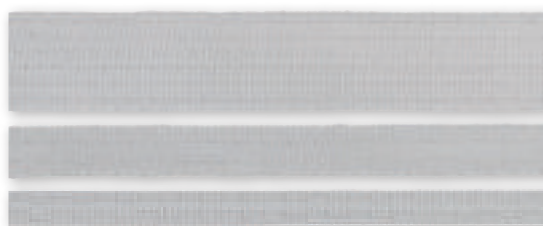

3 Jahre Garantie auf UV-Stabilität

Standard-Weidezaunbänder für kurze Zaunanlagen und Portionsweiden

Art. Nr.	Länge	Breite	Farbe	max. empf. Zaunlänge	Widerstand	Anzahl Leiter	Edelstahlleiter	Bruchlast			€
44550	200 m	12,5 mm	weiß	200 m	10,47 Ω/m	4	0,16 mm	75 kg	1/12	240	10,99
44556	200 m	20 mm	weiß	200 m	10,47 Ω/m	4	0,16 mm	90 kg	1/12	240	11,99
44557	200 m	40 mm	weiß	400 m	5,23 Ω/m	8	0,16 mm	130 kg	1/6	96	19,99

## Weidezaunband Doppelpack EconomyLine

- 2 x 200 m Länge im Doppelpack



3 Jahre Garantie auf UV-Stabilität

Standard-Weidezaunbänder für kurze Zaunanlagen und Portionsweiden

Art. Nr.	Länge	Breite	Farbe	max. empf. Zaunlänge	Widerstand	Anzahl Leiter	Edelstahlleiter	Bruchlast			€
44565	400 m	10 mm	gelb / orange	200 m	10,47 Ω/m	4	0,16 mm	60 kg	1/6	120	19,99
441525	400 m	10 mm	weiß	200 m	10,47 Ω/m	4	0,16 mm	60 kg	1/6	120	19,99



Die neue Generation von Verbindern: werkzeuglos, schnell, zuverlässig  
„Simple but perfect!“



**Top Seller**

5 Jahre Garantie auf UV-Stabilität



Wir empfehlen grundsätzlich die Verwendung von Edelstahl-Zubehörteilen (Verbinder, Anschlüsse, Torgriffe)



## Weidezaunseil PremiumLine

AKO PremiumLine Seile garantieren höchste Leitfähigkeit und beste Hütensicherheit auch bei sehr langen Zäunen.

- dicke, verzinnnte Kupferleiter - durch die Kupferleiter wird eine 40 x höhere Leitfähigkeit gegenüber herkömmlichen Leitermaterialien erreicht
- robuste Edelstahlleiter - sie sorgen zusätzlich für sehr lange Haltbarkeit



**Leiterbündelung** = permanente Re-Elektrifizierung



**extra starke Monofiläden** = erhöhte Bruchlast

Art. Nr.	Länge	Ø	Farbe	max. empf. Zaunlänge	Widerstand	Anzahl Leiter	Edelstahlleiter	Kupferleiter verzinkt	Bruchlast			€
441564	200 m	6,5 mm	weiß / grün	20 km	0,1 Ω/m	9	6 x 0,2 mm	3 x 0,25 mm	425 kg	1/4	72	55,99
441554	400 m	6,5 mm	weiß / grün	20 km	0,1 Ω/m	9	6 x 0,2 mm	3 x 0,25 mm	425 kg	1/2	36	109,00
441519	400 m	6,5 mm	orange / braun	20 km	0,1 Ω/m	9	6 x 0,2 mm	3 x 0,25 mm	425 kg	1/2	36	109,00

## Weidezaunseil Premium Light

Premium Qualität zu einem TOP Preis-Leistungs-Verhältnis: Höchste Leitfähigkeit und Haltbarkeit durch unsere bewährte Kombination aus dicken verzinnnten Kupferleitern und robusten Edelstahldrähten zum günstigen Aktionspreis.

- erhöhte Bruchlast durch starke Monofiläden
- ideal für lange bis sehr lange Zaunanlagen

Wir empfehlen grundsätzlich die Verwendung von Edelstahl-Zubehörteilen (Verbinder, Anschlüsse, Torgriffe)



5 Jahre Garantie auf UV-Stabilität



Art. Nr.	Länge	Ø	Farbe	max. empf. Zaunlänge	Widerstand	Anzahl Leiter	Edelstahlleiter	Kupferleiter verzinkt	Bruchlast			€
441565	400 m	6 mm	weiß / blau	13 km	0,155 Ω/m	6	4 x 0,2 mm	2 x 0,25 mm	400 kg	1/2	48	62,99

TriCOND-Leiterdrähte wurden über die letzten Jahre intensiv getestet und zeigten eine lange Haltbarkeit. Der geringe Widerstand von TriCOND-Drähten und die damit verbundene hohe Hütewirkung resultieren in einem exzellenten Preis-/Leistungsverhältnis. Ein Vergleich lohnt sich (Widerstand in Ohm/Meter im Verhältnis zum Preis).



## Weidezaunseil TopLine Plus

Das AKO TopLine Plus Seil kombiniert Langlebigkeit und Robustheit mit sehr guter Leitfähigkeit zu einem Produkt mit top Preis-Leistungs-Verhältnis!

- Flecht-Struktur lässt die Leiterdrähte kontinuierlich auf der Oberfläche verlaufen und ermöglicht so optimalen Kontakt bei Tierberührung
- eine hohe Anzahl an TriCOND Leitern bedeutet eine sehr gute Leitfähigkeit in Kombination mit langer Haltbarkeit
- Kern aus robusten Kunststofffasern für höchste Haltbarkeit und Beständigkeit
- Stränge aus kreuzgeflochtenen PE-Monofilamenten gewährleisten eine sehr hohe Bruchlast bei verbesserter Elastizität und wirken wasserabweisend



4 Jahre Garantie auf UV-Stabilität



geflochten und dadurch extrem robust und langlebig

Art. Nr.	Länge	Ø	Farbe	max. empf. Zaunlänge	Widerstand	Anzahl Leiter	TriCOND Leiter	Bruchlast			€
449540	400 m	6 mm	weiß / rot	10 km	0,2 Ω/m	9	0,3 mm	430 kg	1/2	48	109,00

## Weidezaunseil TopLine Plus

AKO TopLine Plus Seile garantieren hervorragende Leitfähigkeit und sehr lange Haltbarkeit bei mittleren bis langen Zaunanlagen. Im Vergleich zu nicht rostenden Drähten gleicher Stärke besitzen Bänder, Litzen und Seile der TopLine Plus Linie, durch Verwendung unseres bewährten Leitermaterials TriCOND, eine 5 x höhere Leitfähigkeit, d. h. mit TriCOND können Sie 5 x längere Zäune betreiben bzw. „transportieren“ 5 x mehr Strom zum Ort der Tierberührung = 5 x mehr Sicherheit



4 Jahre Garantie auf UV-Stabilität



starke PE-Monofilfäden = erhöhte Bruchlast

TriCOND Leiter = sehr gute Leitfähigkeit und lange Haltbarkeit

Art. Nr.	Länge	Ø	Farbe	max. empf. Zaunlänge	Widerstand	Anzahl Leiter	TriCond Leiter	Bruchlast			€
449532	200 m	6 mm	weiß / rot	6 km	0,311 Ω/m	6	0,3 mm	400 kg	1/2	56	39,99
449531	400 m	6 mm	weiß / rot	6 km	0,311 Ω/m	6	0,3 mm	400 kg	1/2	36	78,99

## Weidezaunseil EconomyLine

- Kunststoff aus Recyclingmaterial bei gleichem Qualitätsstandard
- für kürzere Zaunanlagen und Portionsweiden
- nachhaltige ressourcenschonende Verpackung



3 Jahre Garantie auf UV-Stabilität



Standard-Weidezaunseile für kurze Zaunanlagen



Art. Nr.	Länge	Ø	Farbe	max. empf. Zaunlänge	Widerstand	Anzahl Leiter	Edelstahlleiter	Bruchlast			€
442815-RE	200 m	6 mm	grün / grau	0,5 km	3,87 Ω/m	6	6 x 0,2 mm	350 kg	1/6	96	22,99

## Weidezaunseil EconomyLine

- robustes Polypropylen-Trägermaterial
- die günstige Alternative für kleine Zaunanlagen



3 Jahre Garantie auf UV-Stabilität



Standard-Weidezaunseile für kurze Zaunanlagen



Art. Nr.	Länge	Ø	Farbe	max. empf. Zaunlänge	Widerstand	Anzahl Leiter	Edelstahlleiter	Bruchlast			€
44531	200 m	6 mm	weiß	0,5 km	3,87 Ω/m	6	0,2 mm	350 kg	1/6	96	19,99
441545	500 m	6 mm	weiß	0,5 km	3,87 Ω/m	6	0,2 mm	350 kg	1/2	32	49,99
44533	200 m	8 mm	weiß	0,5 km	3,87 Ω/m	6	0,2 mm	700 kg	1/2	48	42,99

## Weidezaunseil EconomyLine

Einzigtiges Seil, das durch seine Robustheit, Effizienz und gute Sichtbarkeit besticht. Die kontinuierliche Re-Elektrifizierung der beiden dicken, hochleitenden Metalldrähte bildet die Grundlage für höchste Zuverlässigkeit. Die innenliegenden PE-Monofilfäden sind UV-beständig und sehr langlebig.

- ideal für Pferde- und Rinderweiden



3 Jahre Garantie auf UV-Stabilität



kreuzgewickelt

Permanente Re-Elektrifizierung durch sich kreuzende Leiter

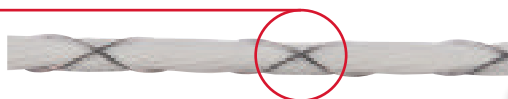

Art. Nr.	Länge	Ø	Farbe	max. empf. Zaunlänge	Widerstand	Anzahl Leiter	Eisendraht verzinkt	Bruchlast			€
441970	200 m	4 mm	weiß	6 km	0,35 Ω/m	2	0,5 mm	290 kg	1/6	120	21,99

# Weidezaunlitzen Premium

## Weidezaunlitze PremiumLine

- Stränge aus kreuzgeflochtenen PE-Monofilamenten gewährleisten eine sehr hohe Bruchlast bei verbesserter Elastizität
- permanente Re-Elektrifizierung durch Leiterbündelung und sich kreuzende Leiter
- durchgehend außen anliegende Leiterdrähte garantieren einen optimalen Kontakt bei Tierberührung



5 Jahre Garantie auf UV-Stabilität



geflochten und dadurch extrem robust und langlebig

**Kreuzgeflochtene Fäden aus PE-Monofilamenten =**  
hohe Bruchlast bei verbesserter Elastizität



**6 Edelstahlleiter und 3 Kupferleiter =**  
höchste Leitfähigkeit und Biegefestigkeit

Art. Nr.	Länge	Ø	Farbe	max. empf. Zaunlänge	Widerstand	Anzahl Leiter	Edelstahlleiter	Kupferleiter verzinnt	Bruchlast			€
441979	400 m	2,5 mm	weiß / grün	20 km	0,1 Ω/m	9	6 x 0,2 mm	3 x 0,25 mm	110 kg	1/6	180	59,99

## Weidezaunlitze PremiumLine

AKO PremiumLine Litze garantiert höchste Leitfähigkeit und beste Hütensicherheit auch bei sehr langen Zäunen.

- dicke PE-Fäden sorgen für gleichbleibend hohe Reißfestigkeit in Ihrer Zaunanlage
- durch dicke, verzinnte Kupferleiter wird eine 40 x höhere Leitfähigkeit gegenüber herkömmlichen Leitermaterialien erreicht
- stabile Edelstahlleiter sorgen zusätzlich für sehr lange Haltbarkeit
- Leiterbündelung - jeweils zwei miteinander in Kontakt stehende Leiter sorgen für gleichbleibend hohe Spannung in Ihrer Anlage.



5 Jahre Garantie auf UV-Stabilität



Wir empfehlen grundsätzlich die Verwendung von Edelstahl-Zubehörteilen (Verbinder, Anschlüsse, Torgriffe)

**Dicke PE-Fäden =** erhöhte Bruchlast



**Leiterbündelung =** permanente Re-Elektrifizierung für gleichbleibend hohe Spannung

Art. Nr.	Länge	Farbe	max. empf. Zaunlänge	Widerstand	Anzahl Leiter	Edelstahlleiter	Kupferleiter verzinnt	Bruchlast			€
441550	250 m	weiß / grün	18 km	0,11 Ω/m	6	3 x 0,2 mm	3 x 0,25 mm	105 kg	1/12	240	29,99
441551	500 m	weiß / grün	18 km	0,11 Ω/m	6	3 x 0,2 mm	3 x 0,25 mm	105 kg	1/4	120	57,99
441738	1.000 m	weiß / grün	20 km	0,1 Ω/m	9	6 x 0,2 mm	3 x 0,25 mm	105 kg	1/2	72	115,00

## Weidezaunlitze Premium WildHog

- speziell für die Wildabwehr entwickelte Litze – die blaue Farbe ist für Wildtiere besonders gut zu erkennen
- dicke, verzinnte Kupferleiter - durch die Kupferleiter wird eine 40 x höhere Leitfähigkeit gegenüber herkömmlichen Leitermaterialien erreicht



5 Jahre Garantie auf UV-Stabilität



Top Seller

Blaue Signalfarbe = erhöhte Sichtbarkeit für Wildtiere

6 Edelstahlleiter und 3 Kupferleiter = höchste Leitfähigkeit und Biegefestigkeit



Art. Nr.	Länge	Farbe	max. empf. Zaunlänge	Widerstand	Anzahl Leiter	Edelstahlleiter	Kupferleiter verzinkt	Bruchlast			€
449312	400 m	blau	20 km	0,1 Ω/m	9	6 x 0,2 mm	3 x 0,25 mm	105 kg	1/6	120	54,99
449313	1.000 m	blau	20 km	0,1 Ω/m	9	6 x 0,2 mm	3 x 0,25 mm	105 kg	1/2	56	99,99 <b>NEW</b>

## Weidezaunlitze TopLine Plus

AKO TopLine Plus Litzen garantieren hervorragende Leitfähigkeit und sehr lange Haltbarkeit bei mittleren bis langen Zaunanlagen. Im Vergleich zu nicht rostenden Drähten gleicher Stärke besitzen Bänder, Litzen und Seile der TopLine Plus Linie, durch Verwendung unseres bewährten Leitermaterials TriCOND, eine 5 x höhere Leitfähigkeit, d. h. mit TriCOND können Sie 5 x längere Zäune betreiben bzw. „transportieren“ 5 x mehr Strom zum Ort der Tierberührung = 5 x mehr Sicherheit



4 Jahre Garantie auf UV-Stabilität



TriCOND-Leiterdrähte wurden über die letzten Jahre intensiv getestet und zeigten eine lange Haltbarkeit. Der geringe Widerstand von TriCOND-Drähten und die damit verbundene hohe Hütewirkung resultieren in einem exzellenten Preis-/Leistungsverhältnis. Ein Vergleich lohnt sich (Widerstand in Ohm/Meter im Verhältnis zum Preis).

TriCOND Leiter = sehr gute Leitfähigkeit und lange Haltbarkeit

starke PE-Monofilfäden = erhöhte Bruchlast



Art. Nr.	Länge	Farbe	max. empf. Zaunlänge	Widerstand	Anzahl Leiter	TriCond Leiter	Bruchlast			€
449119	300 m	weiß / rot	3 km	0,623 Ω/m	3	0,3 mm	100 kg	1/12	240	16,99
449523	400 m	weiß / rot	7,5 km	0,26 Ω/m	9	0,25 mm	100 kg	1/6	144	47,99
449120	1.000 m	weiß / rot	7,5 km	0,26 Ω/m	9	0,25 mm	100 kg	1/2	48	109,00
4491558	200 m	weiß / blau	6 km	0,311 Ω/m	6	0,3 mm	100 kg	1/12	360	21,99
4491559	400 m	weiß / blau	6 km	0,311 Ω/m	6	0,3 mm	100 kg	1/6	120	39,99

## Weidezaunlitze EconomyLine

- Kunststoff aus Recyclingmaterial bei gleichem Qualitätsstandard
- ideal für kurze Zäune und Portionsweiden
- nachhaltige ressourcenschonende Verpackung

3 Jahre Garantie auf UV-Stabilität





Art. Nr.	Länge	Farbe	max. empf. Zaunlänge	Widerstand	Anzahl Leiter	Edelstahlleiter	Bruchlast	 	€
442818-RE	250 m	grün / grau	250 m	7,74 Ω/m	3	0,2 mm	90 kg	1/12 288	12,99

## Weidezaunlitze EconomyLine

- ideal für kurze Zäune und Portionsweiden

3 Jahre Garantie auf UV-Stabilität



Art. Nr.	Länge	Farbe	max. empf. Zaunlänge	Widerstand	Anzahl Leiter	Edelstahlleiter	Bruchlast	 	€
441555	250 m	gelb / orange	250 m	7,74 Ω/m	3	0,2 mm	90 kg	1/15 300	11,99
44520	250 m	gelb / orange	150 m	13,78 Ω/m	3	0,16 mm	60 kg	1/20 420	6,99
44519	500 m	gelb / orange	150 m	13,78 Ω/m	3	0,16 mm	60 kg	1/15 300	12,99

## Seil- und Litzenspanner

- zum schnellen Nachspannen von Seil oder Litze im bestehenden Zaunverlauf
- Leitermaterial muss zum Spannen nicht durchtrennt werden
- drehbar, rotierend
- kein weiteres Werkzeug nötig



Art. Nr.	Material	BE	Stück / VE		€
442378	Kunststoff	1 Pack	5 / Pack	1/60	7,99



## Weidezaunlitze kreuzgewickelt EconomyLine

Einzigartige Litze, die durch ihre Robustheit, Effizienz und gute Sichtbarkeit besticht. Die kontinuierliche Re-Elektrifizierung der beiden dicken, hochleitenden Metalldrähte bildet die Grundlage für höchste Zuverlässigkeit. Die innenliegenden PE-Monofilfäden sind UV-beständig und sehr langlebig.



3 Jahre Garantie auf UV-Stabilität



Art. Nr.	Länge	Farbe	max. empf. Zaunlänge	Widerstand	Anzahl Leiter	Eisendraht verzinkt	Bruchlast			€
441972	200 m	weiß	6 km	0,35 Ω/m	2	0,5 mm	50 kg	1/12	360	11,99
441973	400 m	weiß	6 km	0,35 Ω/m	2	0,5 mm	50 kg	1/8	288	19,99

## Weidezaunlitze Steuer



Das Original

- hohe Reißfestigkeit
- sehr gute Leitfähigkeit durch 2 x 0,5 mm feuerverzinkte Eisendrähte
- sichere Spannungsübertragung zum Tier aufgrund durchgehend außenliegender Metalldrähte



3 Jahre Garantie auf UV-Stabilität



Art. Nr.	Länge	Farbe	max. empf. Zaunlänge	Widerstand	Anzahl Leiter	Eisendraht verzinkt	Bruchlast			€
445025	500 m	transparent	6 km	0,35 Ω/m	2	0,5 mm	50 kg	1/8	200	26,99
445035	1.000 m	transparent	6 km	0,35 Ω/m	2	0,5 mm	50 kg	1/2	120	42,99



## Monolitze EconomyLine

- 1 Nylonkern 1,40 mm umwickelt mit 2 feuerverzinkten Eisendrähten 0,50 mm
- sehr gute Leitfähigkeit



3 Jahre Garantie auf UV-Stabilität



Art. Nr.	Länge	Farbe	max. empf. Zaunlänge	Widerstand	Anzahl Leiter	Eisendraht verzinkt	Bruchlast			€
44502	500 m	transparent	6 km	0,35 Ω/m	2	0,5 mm	45 kg	1/6	144	22,99
44503	1.000 m	transparent	6 km	0,35 Ω/m	2	0,5 mm	45 kg	1/2	120	37,99



Scannen Sie den QR-Code für weitere Informationen

Expertentipp: Leitermaterial lässt sich mit allen Litzclips® Verbindern ideal nachspannen.



So funktioniert's:



Gerissene Stelle im Zaun finden



Dünnes Band doppelt nehmen



Enden in den Litzclip® einfädeln

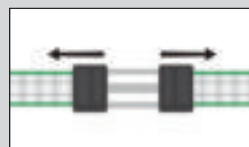

Kunststoff-Kappen drüber - fertig!



Die Stromführung ist gewährleistet

## Bandverbinder Litzclip®

- leichtes Verbinden von 2 Bandenden
- die schnelle Lösung zur Reparatur von einem gerissenen Weidezaunband
- spezielle schmale ausgestanzte rechteckige Öffnungen zum leichten Einführen und Fixieren des Bandes

Made in Germany



patentiert

Art. Nr.	Material	verwendbar für	BE	Stück / VE		€
442000/051	Edelstahl	Band bis 12,5 mm	1 Pack	5 / Pack	1/100	8,99
442001/051	Edelstahl	Band bis 20 mm	1 Pack	5 / Pack	1/100	9,99
442002/051	Edelstahl	Band bis 40 mm	1 Pack	5 / Pack	1/100	10,99

## Bandverbinder

Edelstahl



Art. Nr.	Material	verwendbar für	BE	Stück / VE		€
44594	Edelstahl	Band bis 13 mm	1 Pack	10 / Pack	1/10/4000	7,99
44595	Edelstahl	Band bis 20 mm	1 Pack	10 / Pack	1/10/5000	8,99
44596	Edelstahl	Band bis 40 mm	1 Pack	10 / Pack	1/10/1250	9,99



## Bandverbinder

verzinkt



Art. Nr.	Material	verwendbar für	BE	Stück / VE		€
44570	Stahl verzinkt	Band bis 13 mm	1 Pack	10 / Pack	1/10/4000	5,99
44573	Stahl verzinkt	Band bis 20 mm	1 Pack	10 / Pack	1/10/5000	6,49
44573/056	Stahl verzinkt	Band bis 20 mm	1 Pack	5 / Pack	1	4,79
44572	Stahl verzinkt	Band bis 40 mm	1 Pack	10 / Pack	1/10/1400	7,99
44572/056	Stahl verzinkt	Band bis 40 mm	1 Pack	5 / Pack	1/5	4,99





Scannen Sie den QR-Code für weitere Informationen

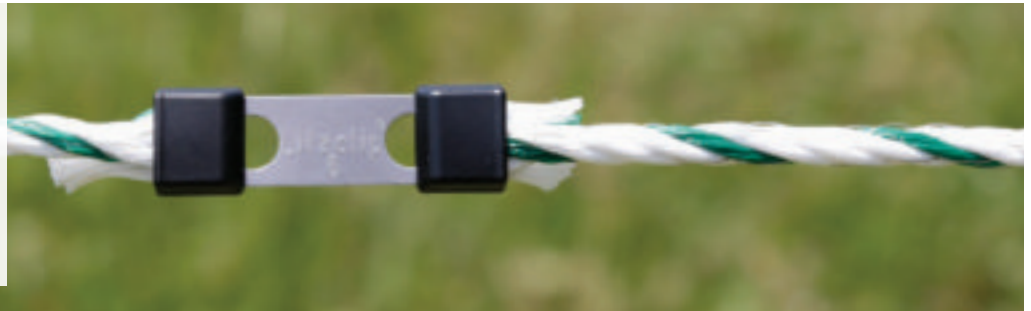

Expertentipp: Leitermaterial lässt sich mit allen Litzclips® Verbindern ideal nachspannen.

## Seilverbinder Litzclip®

- ideal zum Verbinden von 2 Seilenden bis ca. 6 mm Durchmesser
- die schnelle Lösung zur Reparatur eines gerissenen Weidezaunseils
- spezielle schlüsselförmige ausgestanzte Öffnung zum leichten Einführen und sicheren Fixieren des Seils



Made in Germany



patentiert



Art. Nr.	Material	verwendbar für	BE	Stück / VE		€
442004/051	Edelstahl	Seil bis Ø 6 mm	1 Pack	5 / Pack	1/100	9,99

## Safety Link für Elektroseil Litzclip®

Elektroseil öffnet sich in Paniksituationen an der Seil-Sollbruchstelle und vermindert somit die Verletzungsgefahr für Ihr Pferd!



Made in Germany



**ACHTUNG: Verringerte Verletzungsgefahr für Ihr Pferd, jedoch auch reduzierte Zugkraft des Seils!**



Lieferumfang: 6 x Safety Link, 6 x Ersatz-Sicherheitsknopf

Art. Nr.	Material	verwendbar für	BE	Stück / VE		€
442008/061	Edelstahl	Seil bis Ø 6 mm	1 Pack	6 / Pack	1/100	19,99

Art. Nr.	Beschreibung	Farbe	Material	BE	Stück / VE		€
442009/066	Ersatz-Sicherheitsknöpfe	schwarz	Kunststoff	1 Pack	12 / Pack	1/100	3,99

## Litzenverbinder Litzclip®

- die unkomplizierte Lösung auch zur Reparatur einer gerissenen Litze
- spezielle schlüsselförmige ausgestanzte Öffnung zum leichten Einführen und sicheren Fixieren der Litze



Made in Germany



patentiert



Art. Nr.	Material	verwendbar für	BE	Stück / VE		€
442003/101	Edelstahl	Litze bis Ø 3 mm	1 Pack	10 / Pack	1/100	10,99

## Seilverbinder

Edelstahl



NEU: jetzt mit Flügelmutter

Art. Nr.	Material	verwendbar für	BE	Stück / VE		€
44540	Edelstahl	Seil 4/6/8 mm	1 Beutel	10 / Beutel	1/10/100	16,99
44540/051	Edelstahl	Seil 4/6/8 mm	1 Pack	5 / Pack	1/50	8,99

## Seilverbinder

verzinkt



NEU: jetzt mit Flügelmutter

Art. Nr.	Material	verwendbar für	BE	Stück / VE		€
44535	Metall verzinkt	Seil 4/6/8 mm	1 Beutel	10 / Beutel	1/10/300	8,49
44535/051	Metall verzinkt	Seil 4/6/8 mm	1 Pack	5 / Pack	1	4,79

## Seilverbinder

verzinkt

- sichere mechanische und elektrische Verbindung
- leichtes Montieren, da durch Flügelmutter kein Werkzeug benötigt wird



Art. Nr.	Material	verwendbar für	BE	Stück / VE		€
442354	Metall verzinkt	Seil 4/6/8 mm	1 Beutel	10 / Beutel	1/10/600	6,99

## Seil- und Litzenverbinder

- sichere mechanische und elektrische Verbindung
- leichtes Montieren mit einem Kreuzschraubendreher



Art. Nr.	Material	verwendbar für	BE	Stück / VE		€
441561	Metall verzinkt	Litze bis Ø 2,5 mm	1 Beutel	10 / Beutel	1/10/100/1200	7,49
441561/051	Metall verzinkt	Litze bis Ø 2,5 mm	1 Pack	5 / Pack	1	3,99
441560	Metall verzinkt	Seil bis Ø 6,5 mm	1 Beutel	10 / Beutel	1/10/100/600	11,99
441560/051	Metall verzinkt	Seil bis Ø 6,5 mm	1 Pack	5 / Pack	1	6,59



## Seil-/Litzen-Schnellverbinder

- ermöglicht schnelle, unkomplizierte und elektrisch optimal leitfähige Verbindung von Seilen, Litzen und Bändern bis 10 mm an Torisolatoren und Torgriffen
- aus Edelstahl, sorgt für ausgezeichnete Korrosionsbeständigkeit
- werkzeuglos montierbar



Für die sichere Fixierung von Litzen empfehlen wir das Leitermaterial mehrfach um die Schraube zu wickeln, um ein Herausrutschen zu verhindern.

patentiert

Edelstahl

Vorteil: Man benötigt kein Werkzeug und kann mittels Fixierschraube mühelos eine optimale elektrische Verbindung herstellen. Auch zum Nachspannen hervorragend geeignet.



Art. Nr.	Material	verwendbar für	BE	Stück / VE		€
441285/041	Edelstahl	Litze, Seil bis Ø 8 mm, Band bis 10 mm	1 Pack	4 / Pack	1	8,49

## Seil-/Litzen-Schnellverbinder

- ermöglicht schnelle, unkomplizierte und elektrisch optimal leitfähige Verbindung von Seilen, Litzen und Bändern bis 10 mm an Torisolatoren und Torgriffen
- werkzeuglos montierbar



Für die sichere Fixierung von Litzen empfehlen wir das Leitermaterial mehrfach um die Schraube zu wickeln, um ein Herausrutschen zu verhindern.

patentiert

Vorteil: Man benötigt kein Werkzeug und kann mittels Fixierschraube mühelos eine optimale elektrische Verbindung herstellen. Auch zum Nachspannen hervorragend geeignet.

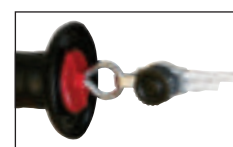

Art. Nr.	Material	verwendbar für	BE	Stück / VE		€
441209/041	Metall verzinkt	Litze, Seil bis Ø 8 mm, Band bis 10 mm	1 Pack	4 / Pack	1	6,49

# Festzaunzubehör



Stationäre Zäune werden auch als Festzaun bezeichnet und dienen über viele Jahre als sichere Hütteinrichtung für Ihre Tiere. Durch die langlebigen und robusten Materialien, die im Festzaunbau verwendet werden ist dieser Typ Weidezaun besonders wartungsarm.

Häufig wird mit Recyclingpfählen, Metall T-Pfosten und massiven Holzpfählen, die tief im Erdreich verankert sind, gebaut. Gerade in Ecken und Abzweigungen ist eine stabile Konstruktion notwendig, da hier hohe Zugkräfte das Material belasten. Auch das Leitermaterial unterscheidet sich von mobilen Zaunvarianten, hier empfehlen wir unser Premium Horse Wire (44873) oder Spezial-Stahldraht für Festzäune (445055) zu verwenden. Wir haben auch praktische Abspann- und Ecklösungssets entwickelt, die den Bau eines stationären Zauns wesentlich erleichtert.

Der Festzaun-Ratgeber für die Pferdekoppel  
... Tippen und Trinken zum Selberbauen



**Festzaun-Ratgeber**

Blättern Sie online durch den neuen AKO Festzaun-Ratgeber oder fordern Sie einfach per E-Mail an [info@kerbl.com](mailto:info@kerbl.com) Ihr kostenloses Exemplar an!





## Porzellan-Eckisolator

- professioneller Eckisolator aus Porzellan
- für hohe Ansprüche
- hält extremen Zugbelastungen stand
- zum Einhängen
- Länge: 42 mm



Art. Nr.	Farbe	BE	Stück / VE		€
442362	weiß	1 Karton	10 / Karton	1/10/200	8,79
442362/061	weiß	1 Pack	6 / Pack	1	4,99

## Porzellan-Eckisolator

inkl. Drahtseil mit Öse im 3er Set

- anwenderfreundliche Ecklösung für alle Arten Weidezaundraht
- professioneller Eckisolator aus Porzellan inkl. Edelstahl-Drahtschleife zum einfachen und schnellen Montieren am Eckpfahl
- hält extremen Zugbelastungen stand
- für Eckpfähle mit einem Durchmesser bis 160 mm geeignet
- zum Einhängen

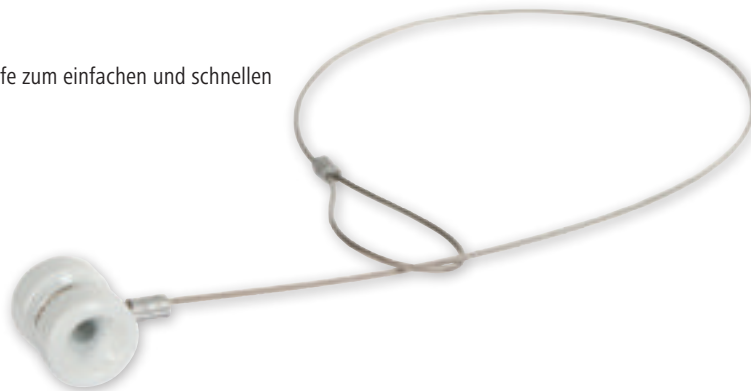

Art. Nr.	Farbe		€
446504	weiß	1/20	15,49

## Porzellan-Zugisolator

- extrem belastbarer Anfangs- und Endisolator für Weidezaundrahte
- hält extremen Zugbelastungen stand
- zum Einhängen
- Material: Porzellan
- 10 Jahre Garantie

10 Jahre Garantie 





Art. Nr.	Farbe	BE	Stück / VE		€
442363	weiß	1 Karton	10 / Karton	1/10/100	11,49



## Weidezaundraht ALU GUARD

- sehr hohe Leitfähigkeit, bis zu 4 x besser als herkömmlicher Eisendraht
- leicht zu verarbeiten bei der Montage
- geringes Gewicht (um bis zu 2/3 weniger als Eisendraht)
- erhöhte Bruchlast durch die Beigabe von Magnesium
- Material: Aluminium





Art. Nr.	Länge	Beschreibung	Ø	Widerstand	Bruchlast			€
445002	400 m	auf Spule	1,6 mm	0,03 Ω/m	70 kg	1/4	168	29,99
445007	400 m	auf Spule	1,8 mm	0,023 Ω/m	90 kg	1/4	168	35,99
445003	400 m	auf Spule	2 mm	0,02 Ω/m	110 kg	1/4	120	39,99

## Drahtlitze

- 7 Litzen gebündelt
- erhöhte Bruchlast durch die Beigabe von Magnesium
- äußerst flexibel und leicht, daher einfacher und schneller Aufbau
- sehr hohe Leitfähigkeit, bis zu 4 x besser als herkömmlicher Eisendraht
- Material: Aluminium





Art. Nr.	Länge	Beschreibung	Ø	Widerstand	Bruchlast			€
445038	500 m	auf Spule	1,8 mm	0,027 Ω/m	95 kg	1/4	120	36,99

## Drahtlitze

- 7 Litzen gebündelt
- sehr flexibel, leicht zu verlegen
- vielseitig einsetzbar u. a. auch zur Wildabwehr
- Material: Eisen verzinkt





Art. Nr.	Länge	Beschreibung	Ø	Widerstand	Bruchlast			€
44500	200 m	ohne Spule	1,5 mm	0,12 Ω/m	200 kg	1	360	9,59
445009	1.000 m	auf Spule	1,5 mm	0,12 Ω/m	200 kg	1	60	46,99

## Spezial-Stahldraht für Festzaun

- Zink-Aluminium-Magnesium-Legierung als Langzeitschutz
- neunfach höherer Schutz gegen Korrosion im Vergleich zu normal verzinktem Draht
- extrem gute Leitfähigkeit
- ideal für Festzauninstallationen
- optimale Stromabgabe bei Tierberührung
- Material: Stahl mit Zink-Aluminium-Magnesium-Legierung
- 10 Jahre Garantie

10 Jahre Garantie 





Art. Nr.	Länge	Beschreibung	Ø	Widerstand	Bruchlast			€
445055	1.000 m	ohne Spule	2 mm	0,06 Ω/m	345 kg	1	40	94,99
44505	625 m	ohne Spule	2,5 mm	0,035 Ω/m	650 kg	1	40	85,99

## Eisendraht

- sehr gute Leitfähigkeit
- seit Jahrzehnten im Zaunbau bewährt
- optimale Stromabgabe bei Tierberührung
- Material: Eisen verzinkt





Art. Nr.	Länge	Beschreibung	Ø	Widerstand	Bruchlast			€
445041	322 m	ohne Spule	1,6 mm	0,07 Ω/m	95 kg	1/5	100	14,99
44504	250 m	ohne Spule	1,8 mm	0,05 Ω/m	110 kg	1/5	100	14,99
445042	200 m	ohne Spule	2 mm	0,04 Ω/m	140 kg	1/5	100	14,99

## Drahtabroller Vario

- zum sicheren Abrollen des Festzaundrahtes
- robuste Konstruktion aus Vierkantröhren
- passend für alle Drahtspulen bzw. -gebilde mit Innendurchmesser von 30 - 85 cm
- stufenlos verstellbar
- leichter und werkzeugloser Auf- und Abbau, für Transport zusammenklappbar
- zusätzliche Grundplatte verhindert Einsinken des Drahtabrollers bei weichem Boden

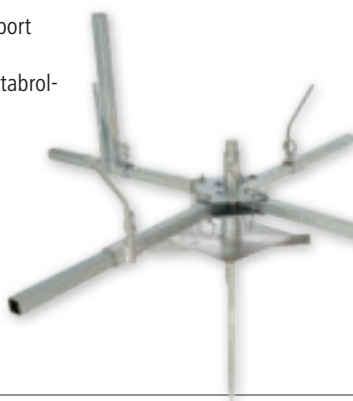
 Top Quality



Art. Nr.		€
442372	1	109,00

## Drahtabroller

- zum sicheren Abrollen des Festzaundrahtes
- auch für Premium Horse Wire geeignet
- zur Bodenmontage

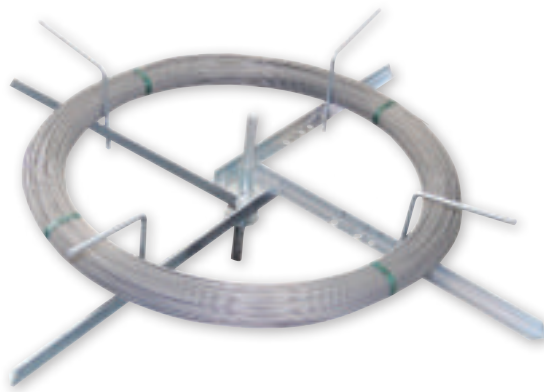

Art. Nr.		€
441875	1/3	54,99

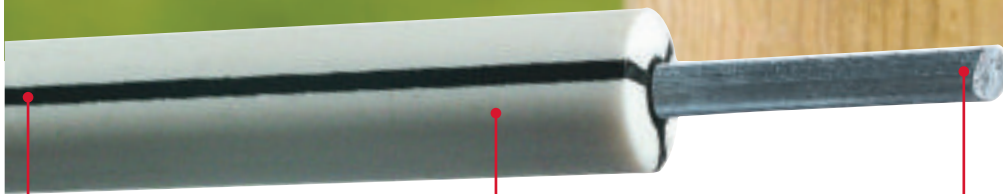

#### Elektrisch leitender Kunststoff

Der Stahldraht ist umschlossen von einer Schicht aus elektrisch leitendem Kohle-faser-Kunststoff-Gemisch, das durch drei Linien bis an die Oberfläche reicht.

#### Polyethylen-Polymer

Der Bereich zwischen dem leitfähigen Material wird umgeben von einer Hülle aus weißem UV stabilisiertem Polyethylen.

#### Stahldraht

innen befindet sich ein 2,5 mm starker Spezial-Stahldraht

## Premium Horse Wire

Unser langlebigstes elektrifizierbares Pferdezaunsystem! Das Premium Horse Wire bietet eine sehr hohe mechanische Barriere durch den 2,5 mm starken Stahldraht. Der elektrisch leitende weiß/schwarze Kunststoff schützt den innenliegenden Stahldraht vor Witterungseinflüssen und hält einer Bruchlast von bis zu 800 kg stand. Durch die runde Form und die glatte Oberfläche werden Schnittverletzungen durch das Leitermaterial vermieden.

- sehr hohe Leitfähigkeit 0,035 Ohm/m
- hohe mechanische Barriere durch Stahldraht (Bruchlast 800 kg)
- elektrifizierbar und extrem hütensicher
- außerordentlich witterungsbeständig (Kälte, Wärme, Feuchtigkeit)
- sehr gute Sichtbarkeit durch hohen Weißanteil und 8 mm Durchmesser
- UV-stabilisierte PE-Hülle
- keine Verletzungsgefahr für Pferde durch runde und glatte Oberfläche



Tipp: Verwenden Sie zum Verbinden unseren Drahtverbinder „Wire Link“ (442367)



Art. Nr.	Länge	Ø	max. empf. Zaunlänge	Widerstand	Bruchlast			€
44873	250 m	8 mm	57 km	0,035 Ω/m	800 kg	1	20	235,00



**Elektrisch leitender Kunststoff**  
Der Eisendraht ist umschlossen von einer Schicht aus elektrisch leitendem Kohlefaserver-Kunststoff-Gemisch, das durch drei Linien bis an die Oberfläche reicht.

**Polyethylen-Polymer**  
Der Bereich zwischen dem leitfähigen Material wird umgeben von einer Hülle aus weißem UV stabilisiertem Polyethylen.

**Eisendraht**  
innen befindet sich ein 2 mm starker verzinkter Eisendraht



## TopLine Horse Wire

Unser bewährtes elektrifizierbares Pferdezaunsystem jetzt auch als Variante mit reduziertem Durchmesser erhältlich. Dabei wurde bei der konsequenten Weiterentwicklung unseres Premium Horse Wire der Fokus auf die leichte Anwendbarkeit des Zaunsystems gelegt, jedoch unter Beibehaltung der hochwertigen Materialien und Verarbeitungsqualität.

- geringer Widerstand von 0,055 Ohm/m und damit sehr hohe Leitfähigkeit durch 2 mm verzinkten Eisendraht
- reduzierter Durchmesser von Hülle und Draht macht das Produkt weicher und flexibler und damit leichter zu verarbeiten
- äußerst witterungsbeständig und langlebig
- keine Verletzungsgefahr für Pferde durch runde und glatte Oberfläche



5 Jahre Garantie



Die Innovation im Festzaunbereich - ideal für Pferdeweiden

Tipp: Verwenden Sie zum Verbinden unseren Drahtverbinder „Wire Link“ (442367)



Art. Nr.	Länge	Ø	max. empf. Zaunlänge	Widerstand	Bruchlast	 	€
442390	200 m	6 mm	36 km	0,055 Ω/m	400 kg	1 25	145,00

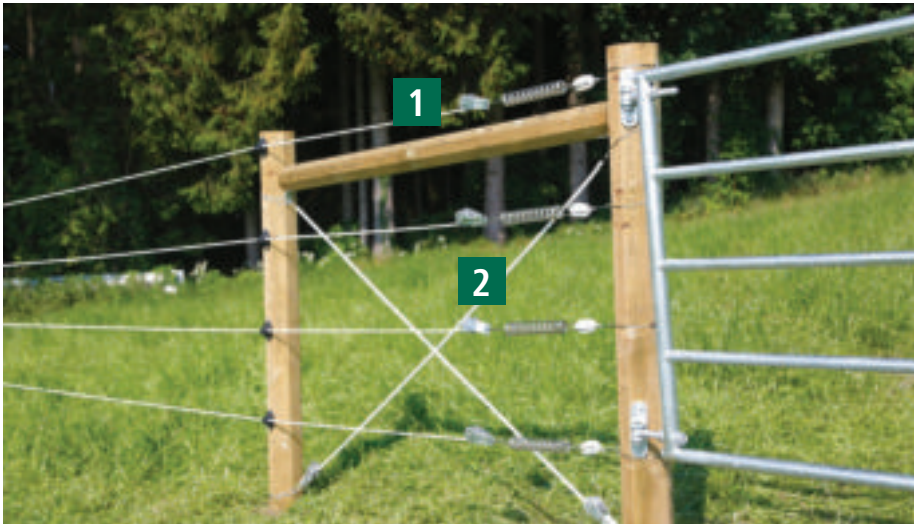

## Abspannset „horizontal“

- für Zugföhle mit einem Durchmesser bis maximal 160 mm

Set beinhaltet: 1 x Isolierei (Polyamid), 1 x Edelstahl-Temperaturausgleichsfeder, 1 x Zahnradrahtspanner (ohne Spannhebel), 1 x Edelstahl-Drahtseilschleufe zum einfachen und schnellen Montieren am Zugpfahl



Art. Nr.	verwendbar für		€
446509	Stahldraht, Premium Horse Wire, TopLine Horse Wire	1	20,99

Art. Nr.	Beschreibung	Farbe	Länge	BE	Stück / VE		€
446506	Schutzschlauch für Temperaturausgleichsfeder	schwarz	50 cm	1 Pack	3 / Pack	1/10	14,99

## Abspannset „diagonal“

Set zum diagonalen Abspannen einer H-Pfahlkonstruktion in der Ecke und am Zaunanfang bzw. -ende bei sehr hohen Zugkräften des Leitermaterials.

Set beinhaltet: 1 x Schlauchisolator, 1 x Edelstahl-Drahtseilschleufe, 1 x Zahnradrahtspanner (ohne Spannhebel), 2 x 90° Metallwinkel und Holzschrauben



Art. Nr.	verwendbar für		€
446508	Stahldraht, Premium Horse Wire, TopLine Horse Wire	1/10	23,99

## Ecklösung für Festzäune

- Polyamid-Abspannisolator mit Edelstahl-Drahtseilschleufe zum einfachen und schnellen Montieren am Zugpfahl
- für Eckpföhle mit einem Durchmesser bis maximal 160 mm

- 1 Pack beinhaltet: 3 x Edelstahl-Drahtseilschleufe zum einfachen und schnellen Montieren am Zugpfahl, 3 x Abspannisolator (Polyamid)



Art. Nr.	BE	Stück / VE		€
446507	1 Pack	3 / Pack	1/20	16,49



## Temperatenausgleichsfeder

- stabile Ausführung für Stahldraht
- bewirkt eine Entspannung im Draht und bei den Eckpfosten
- gleicht Temperaturschwankungen aus und macht den Zaun elastisch
- Schutzschlauch verhindert das Verfangen von Pferdehaaren in der Feder



Art. Nr.	Länge	Ø	Material	verwendbar für		€
44704	43,5 cm	43 mm	Metall verzinkt	Stahldraht 2,5 mm	1/20	7,99
44705	43,5 cm	43 mm	Edelstahl	Stahldraht 2,5 mm	1/20	10,99
44259	20 cm	25 mm	Edelstahl	Stahldraht 1,6 mm	1/60	4,99

Art. Nr.	Beschreibung	Farbe	Länge	BE	Stück / VE		€
446506	Schutzschlauch für Temperatenausgleichsfeder	schwarz	50 cm	1 Pack	3 / Pack	1/10	14,99

## Zahnrad-Drahtspanner

- zum schnellen Spannen/Entspannen von Draht, Seil und Litze
- mit Zahnradsperr



Art. Nr.	Beschreibung	Material		€
44509	allein	Metall	1/50	4,19
441327	mit integriertem Isolator	Metall	1/20	5,29
441297	mit integriertem Isolator und Drahtseil	Metall	1/10	8,99

Art. Nr.	Beschreibung		€
441328	Spannhebel für Zahnrad-Drahtspanner	1/20	5,49



## Schlauchisolator

- Polyethylen-Rohr als Isolations-Ecklösung im Festzaun
- zum Annageln mit Krampennagel 44394 (im Lieferumfang nicht enthalten)
- geeignet für: Seil bis Ø 8 mm, Premium Horse Wire, TopLine Horse Wire

Art. Nr.	Farbe	Länge	Ø	BE	Stück / VE		€
44392	weiß	60 cm	8 mm	1 Beutel	10 / Beutel	1/10	13,99

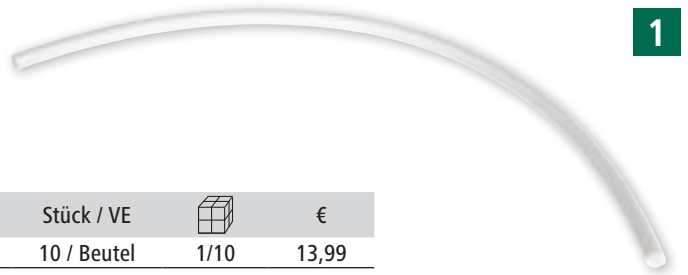

## Krampennagel

- Material: Metall verzinkt

Art. Nr.	Länge	Breite	BE	Stück / VE		€
44394	47 mm	3,8 mm	1 Beutel	50 / Beutel	1/20	3,49



## Drahtspanner

- drehbar
- zum schnellen Spannen/Entspannen von Draht, Seil und Litze ohne diese zu durchtrennen

Art. Nr.	Material	BE	Stück / VE		€
44513	Metall	1 Pack	1 / Pack	1/32	2,99
44513/031	Metall	1 Pack	3 / Pack	1/50	10,99



## Spannbügel für Drahtspanner

- Material: Metall verzinkt

Art. Nr.		€
44514	1/20	7,99



## Kettenspanner

- bestens geeignet zum Spannen aller Arten von Weidezaundraht
- zweiteilig
- Material: Metall

Art. Nr.		€
441269	1/3	79,99

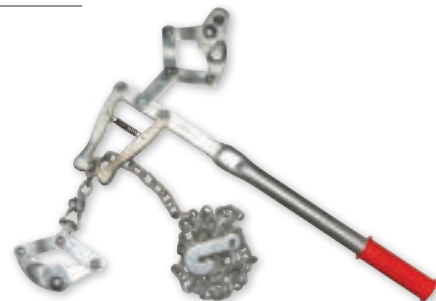

## Farmerzange Standard

- schneidet Draht bis Ø 5 mm
- unentbehrlich für den Zaunbau
- auch als Hammer verwendbar

Art. Nr.	Farbe		€
28255/1	schwarz	1/6/36	12,99



## Drahtverbinder Wire Link

Stabiler Drahtverbinder ermöglicht die Verbindung von zwei Drähten ohne Werkzeug. Der Draht wird einfach in die Öffnung geschoben und kann sich von selbst nicht mehr lösen.

Expertentipp: keine Verletzungsgefahr durch überstehende Drahtenden - ideal für Pferdeweiden mit Premium Horse Wire bzw. TopLine Horse Wire



Art. Nr.	Material	verwendbar für	BE	Stück / VE		€
442367	Aluminium	Stahldraht 1,8 - 2,5 mm, Premium Horse Wire, TopLine Horse Wire	1 Beutel	2 / Beutel	1/200	6,49

## Drahtverbindungsklemme

- zum sicheren, vertikalen Verbinden der Festzaundrahtreihen bzw. des Untergrundkabels mit dem Zaundraht

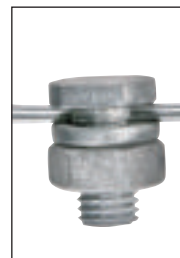

Art. Nr.	Material	verwendbar für	BE	Stück / VE		€
441225	Metall verzinkt	Stahldraht bis 2,5 mm, Premium Horse Wire, TopLine Horse Wire	1 Beutel	10 / Beutel	1/10/500	9,99
441225/041	Metall verzinkt	Stahldraht bis 2,5 mm, Premium Horse Wire, TopLine Horse Wire	1 Pack	4 / Pack	1/50	4,59

## Drahtverbindungsklemme

- zur elektrischen Querverbindung mehrerer Drähte geeignet
- ideal auch als Verbindung von Zaunzuleitung zu Draht

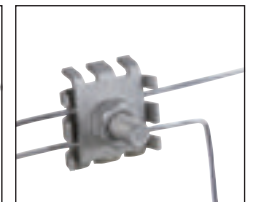

Art. Nr.	Material	verwendbar für	BE	Stück / VE		€
442364	Metall verzinkt	Stahldraht bis 2,5 mm	1 Beutel	10 / Beutel	1/10/400	9,59

## Grippe Drahtverbinder

- mit dem Grippe-System können Zäune 6 x schneller in stand gesetzt werden als mit herkömmlichen Verbindern

**GRIPPLE**

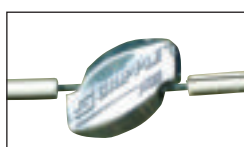

44706-0



Art. Nr.	verwendbar für	Betriebslast	BE	Stück / VE		€
44707	Stahldraht 1,4 - 2,2 mm	220 kg	1 Pack	20 / Pack	1/20/300	31,99
44706	Stahldraht 2,0 - 3,25 mm	400 kg	1 Pack	20 / Pack	1/20/200	31,99
44706/066	Stahldraht 2,0 - 3,25 mm	400 kg	1 Pack	6 / Pack	1	11,49
44706-0	Stahldraht 2,0 - 3,25 mm	400 kg	400 Stück	400 / Eimer	1/400	1,55

Art. Nr.	Beschreibung		€
44703	Spannzange mit Zugkraftkontrolle	1/4	145,00

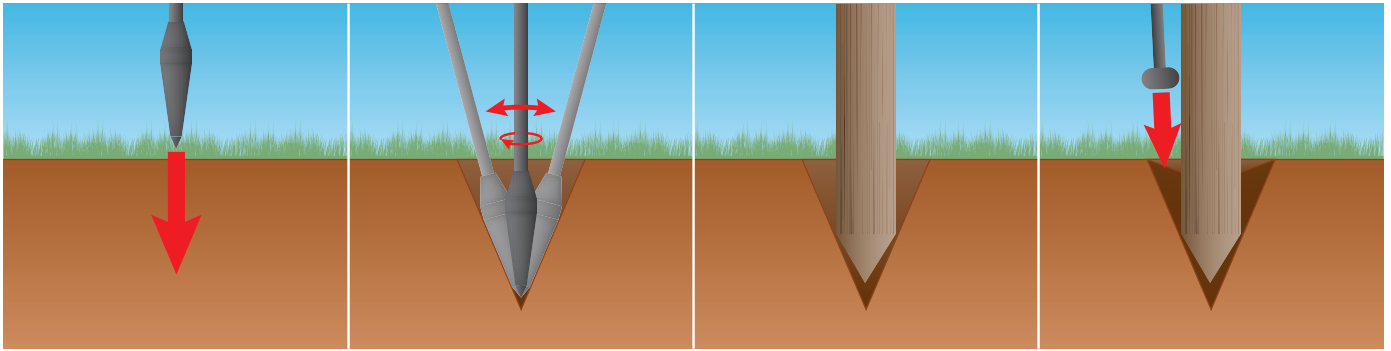

## Pflockeisen

- zum Lochen des Bodens für große Zaunpfähle (Holzpflocke, etc.)
- aus gehärtetem, rundem, pulverbeschichtetem Silicium-Federstahl
- mit runder Spitze und abgerundetem Hand-Stahlknauf
- der obere Knauf am Stielanfang dient zusätzlich dazu, die Erde nach dem Einschlagen des Pfostens festzudrücken, zu verdichten und für einen stabilen Halt zu sorgen

Made in Germany



Art. Nr.	Farbe	Länge	Gewicht ca.			€
441425	schwarz	130 cm	7 kg	1	100	119,00

## Erdbohrer

- der ideale Helfer beim Zaunbau
- müheloses Vorbohren für die Befestigung Ihrer Pfähle
- mit T-Griff

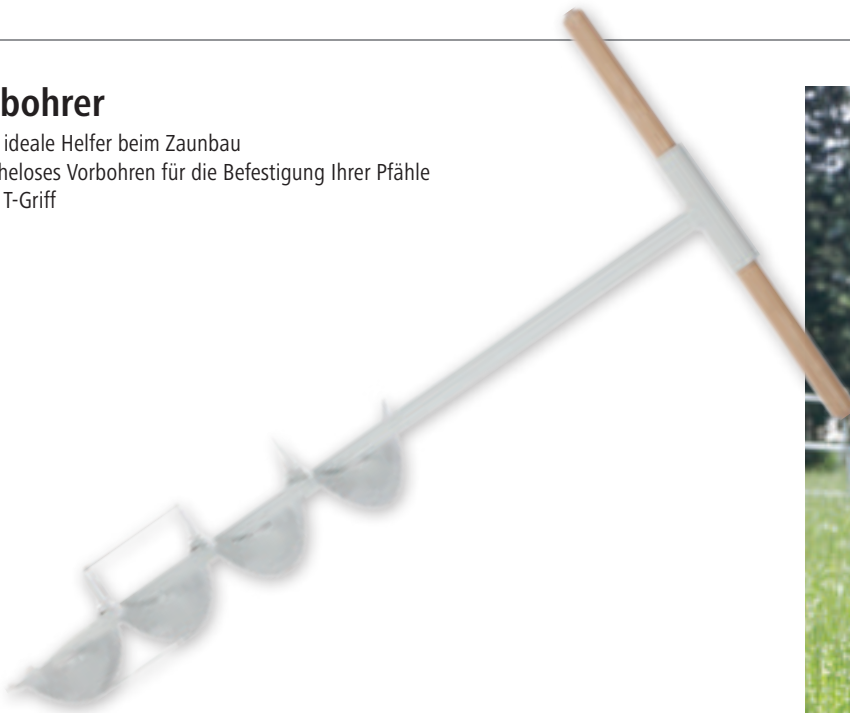



Art. Nr.	Material	Ø			€
44484	Stahl lackiert	80 mm	1	50	39,99
44485	Stahl lackiert	90 mm	1	50	44,99
44486	Stahl lackiert	150 mm	1	30	48,99

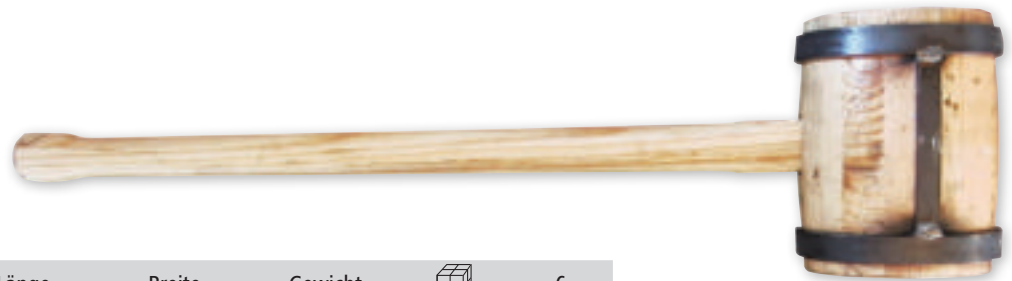

## Holzschlegel

- mit angeschweißtem Flacheisen



Art. Nr.	Material	Länge	Breite	Gewicht		€
44482	Esche	93 cm	23 cm	6 kg	1	119,00

Art. Nr.	Beschreibung	Material	Länge		€
44483	Stiel für Holzschlegel	Esche	95 cm	1/10	13,99

## Kunststoffhammer

- Hammerkopf aus bruchfestem Kunststoff
- Stiel aus Hickoryholz



Art. Nr.	Farbe	Gewicht		€
441422	schwarz	5 kg	1	65,99

## Handramme

- zum Einschlagen von Weidezaunpfählen bis Ø 100 mm

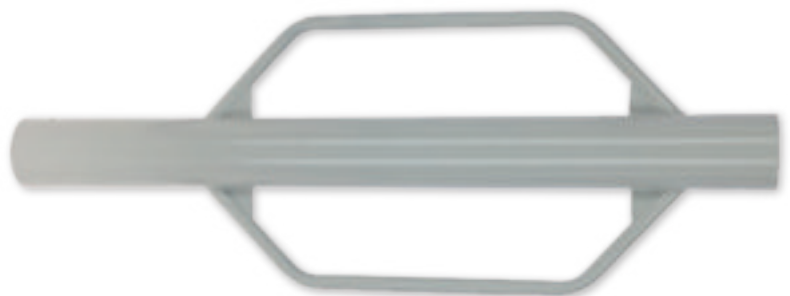

Art. Nr.	Material	Durchmesser	Innendurchmesser	Gewicht		€
44471	Metall	114 mm	108 mm	12 kg	1	69,99

# Robinienpfahl

---



## Robinienpfahl

- Robinienholz, oft auch als Schein-Akazie bezeichnet, gehört zu den europäischen Harthölzern
- es ist bekannt für seine außergewöhnliche Haltbarkeit und Widerstandsfähigkeit gegen Witterungseinflüsse und Fäulnis, auch bei ständigem Wasser- und Erdkontakt
- da es keine zusätzliche Imprägnierung benötigt, gilt es als besonders umweltfreundliche Lösung
- das Holz der Pfähle passt sich dynamisch an wechselnde Umgebungsbedingungen an
- bei hoher Luftfeuchtigkeit nimmt es Wasser auf und dehnt sich aus, während es bei Trockenheit Feuchtigkeit abgibt und sich zusammenzieht. Diese natürlichen Prozesse können zu Rissen im Pfahl führen, beeinträchtigen jedoch nicht die Stabilität oder Lebensdauer der Pfähle
- frische Robinienpfähle zeigen anfangs eine gelb-grünliche Färbung, die sich durch Einwirkung von UV-Strahlung und Feuchtigkeit in eine attraktive silbergraue Patina verwandelt. Diese ist charakteristisch, schützt das Holz und verleiht ihm ein ansprechendes Aussehen
- die Pfähle sind leicht zu installieren und können problemlos in den Boden gerammt oder eingegraben werden, was die Montage effizient und zeitsparend gestaltet
- aufgrund seiner natürlichen Beschaffenheit ist der Pfahl lückenlos und gleichmäßig optimal vorbeugend geschützt gegen Insekten, Pilze und Moderfäule
- 10 Jahre Garantie

Neuheit

NEW

10 Jahre Garantie

10

Made in the EU



Alle Pfähle sind entrindet, 4-fach gespitzt und gefast.

Die Rinde ist für Pferde unverträglich, für Pferdezäune sind geschliffene Pfähle zu bevorzugen.

Das Produkt unterliegt in Form und Ausprägung natürlich gewachsenen Schwankungen, die keinen Reklamationsgrund darstellen. Der angegebene Durchmesser wird in der Mitte des Pfahls gemessen.

Art. Nr.	Beschreibung	Gesamthöhe	Ø Pfahl		€	
442420	Streckenpfahl, rund	150 cm	6 - 8 cm	1 150	7,59	
442427	Streckenpfahl halbiert, rund	200 cm	13 - 15 cm	1 100	16,99	
442425	Kurvenpfahl, rund	200 cm	10 - 12 cm	1 70	18,99	
442426	Kurvenpfahl, rund	250 cm	10 - 12 cm	1 70	24,99	
442421	Eckpfahl, rund	250 cm	14 - 16 cm	1 30	43,99	
442422	Eckpfahl geschliffen, rund	270 cm	16 - 18 cm	1 25	68,99	

Frachtpreise auf Anfrage!

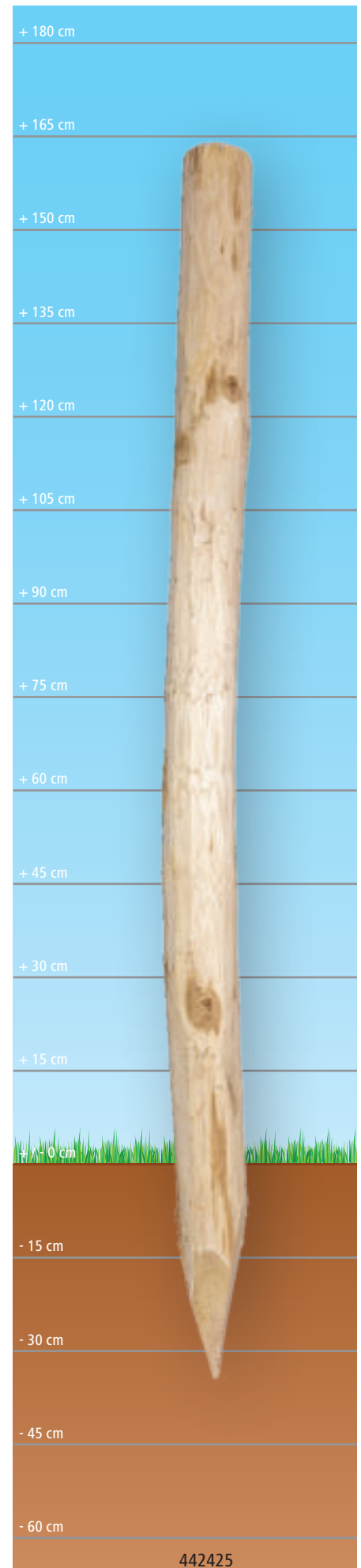

# Octo Wood



## Der Rohstoff

Octo Wood verwendet nur langsam gewachsenes Kiefernholz aus Skandinavien, welches nördlich des 64. Breitengrades gewachsen ist:

- niedrige Temperaturen
- wenig Sonnenstunden
- kleinere Baumkronen
- gerader Stamm
- hohe Steifigkeit
- große Bruchlast

Der Holzpfahl mit dem genialen Achteckprofil aus Kiefernholz (Pinus Sylvestris) bietet durch seine 8 Seiten eine flexible Montage der Isolatoren. Der am häufigsten verwendete Weidezaunpfahl ist sowohl in unterschiedlichen Längen als auch mit unterschiedlichem Durchmesser erhältlich und ist somit in jeder Zaunanlage einsetzbar. Das Kiefernholz ist kein Hartholz und somit leicht zu bearbeiten.



**gleichmäßige Jahresringe =**  
gleichmäßiges Wachstum

**enge Jahresringe =**  
langames Wachstum

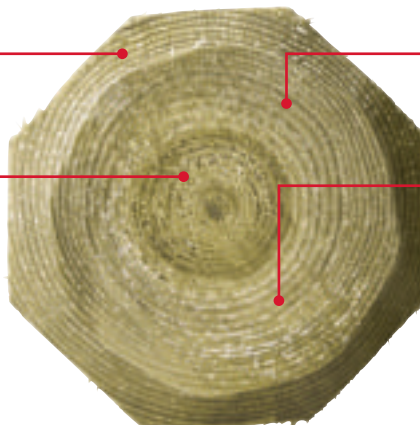

## Kernholz

- muss nicht imprägniert werden
- beinhaltet den natürlichen Pilzhemmer „pinosylvin“
- ist mit Harzkanälen durchzogen
- ist „totes“ Holz
- gibt dem Pfahl Steifigkeit

## Splintholz

- imprägniert wird nur der Splintholz-Anteil
- die Membrane der Holzfaserzelle wird mit einer Kupfersulfatschicht überzogen
- imprägniert wird im Druckkesselverfahren mit Wolmanit-CX



10 cm

Die Octo Wood Querstange (441835) eignet sich ideal zum Bau von Reitplätzen



# Holzpfähle für Permanentzäune

10 Jahre Garantie



Made in the EU



## OctoWood

- geniales Achteckprofil aus Pinus Silvestris = Kiefernholz
- durch gerade Außenflächen wird die Montage der Isolatoren ohne Vorbohren besonders einfach
- das Achteckprofil gewährleistet sicheren Halt auf Paletten und erleichtert den Transport, da es nicht wegrollt
- mit hocheffektiver Kesseldruckimprägnierung versehen, somit ideal für Gebrauchsklasse 4 (= ständiger Witterung und Erdkontakt ausgesetzt)
- die Imprägnierung schützt das Holz effektiv vor Feuchtigkeit, verhindert Verrottung und erhöht somit die Stabilität und Haltbarkeit
- kesseldruckimprägniertes Holz ist im Vergleich zu unbehandeltem Holz wartungsärmer, es ist weniger anfällig für Verziehen oder Schrumpfen
- der Pfahl ist lückenlos und gleichmäßig optimal vorbeugend geschützt gegen Insekten, Pilze und Moderfäule
- dieser Pfahl eignet sich ebenfalls sehr gut zur Erstellung eines Bretterzauns
- geeignet für ständigen Erd- und Wasserkontakt
- 10 Jahre Garantie

Ideal als Eck-, Tor-, Anfangs- und Endpfahl

Art. Nr.	Beschreibung	Gesamthöhe	Ø Pfahl			€	
441827	Eck-/Torpfahl	210 cm	140 mm	1	48	37,99	
441828	Eck-/Torpfahl	250 cm	140 mm	1	48	46,99	
441820	Streckenpfahl	150 cm	60 mm	1	252	6,29	
441821	Streckenpfahl	200 cm	60 mm	1	252	8,79	
441822	Streckenpfahl	180 cm	80 mm	1	154	10,99	
441823	Streckenpfahl	200 cm	80 mm	1	154	11,99	
441825	Streckenpfahl	200 cm	100 mm	1	99	16,99	
441826	Streckenpfahl	225 cm	100 mm	1	99	17,99	

Art. Nr.	Beschreibung	Länge		€	
441835	Querstange Octo Wood	350 cm	1	21,99	



# Recyclingpfähle

---



Nachhaltiges Recycling und Kreislaufwirtschaft ist heute omnipräsent und aufgrund schwindender Ressourcen wichtiger denn je. Unsere Recycling-Pfähle werden deshalb zu 100% aus Post-Consumer-Material hergestellt: aus dem Altplastik im Gelben Sack wird ein hochwertiger und robuster Werkstoff gewonnen und dient als ressourcenschonendes Rohmaterial für unsere Pfähle. Da in einer sinnvoll nachhaltigen Kreislaufwirtschaft auch die Produktionsprozesse berücksichtigt werden müssen, findet der gesamte Recycling-, Aufbereitungs- und Produktionsprozess in Deutschland statt. Made in Germany steht nicht nur für Top-Qualität sondern auch für kurze und nachhaltige Wege im Herstellungsprozess für diese umweltbewusste Produktlinie.

Made in Germany









10 Jahre Garantie



- hervorragend geeignet für weiche, feuchte oder tiefgründige Böden
- extrem lange Haltbarkeit
- optimale Bearbeitung möglich (schrauben, nageln, sägen, bohren)
- voll isoliert
- grundwasserneutral und verrottungsfest
- einseitig angespitzt
- ideal als Streckenpfahl

## Recyclingpfahl Rundprofil



- Einschlagtiefe ca. 50 - 60 cm
- bewährtes Rundprofil
- 10 Jahre Garantie

Art. Nr.	Gesamthöhe	Ø Pfahl			€
44460	130 cm	45 mm	1	165	4,99
44462	150 cm	50 mm	1	300	5,59
44463	150 cm	60 mm	1	125	7,19
44474	185 cm	60 mm	1	125	9,49 
44465	180 cm	75 mm	1	60	13,49 
44467	200 cm	75 mm	1	60	14,49 
44469	220 cm	100 mm	1	33	25,99 

## Recyclingpfahl Kreuzprofil

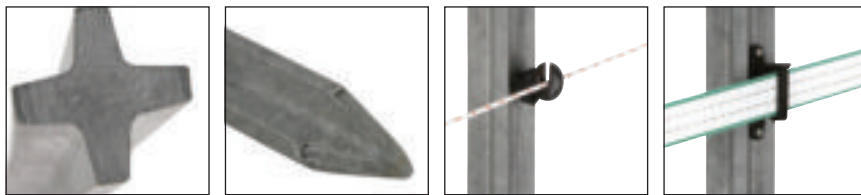
- sehr stabiles Kreuzprofil
- 10 Jahre Garantie







Art. Nr.	Gesamthöhe	Ø Pfahl			€
442059	150 cm	70 x 70 mm	1	120	7,99
442043	200 cm	70 x 70 mm	1	120	9,99 

## Recyclingpfahl Vierkantprofil

- praktisches Vierkantprofil
- 10 Jahre Garantie



Art. Nr.	Gesamthöhe	Ø Pfahl			€
442057	175 cm	70 x 70 mm	1	55	16,49
44478	175 cm	90 x 90 mm	1	45	23,49 
44477	200 cm	90 x 90 mm	1	45	26,49 

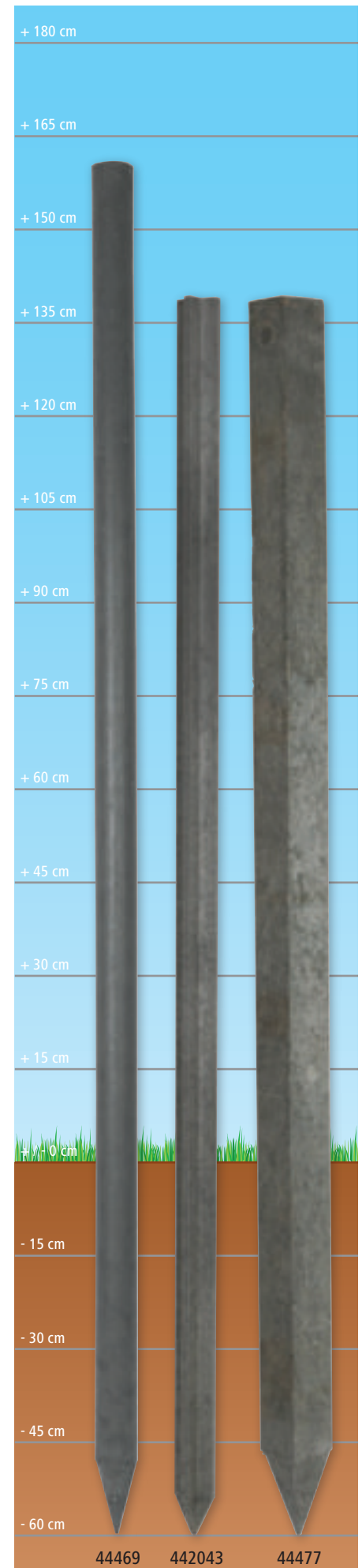



## T-Post und Zubehör

### Der Rohstoff

Unsere T-Posts bestehen aus aufbereitetem, warmgewalztem Schienenstahl, der zu den belastungsfähigsten und langlebigsten Stählen gehört. Durch seine extreme Steifigkeit verformt sich dieser Stahl auch unter größter Beanspruchung nur minimal und ist deshalb bestens zum Bau von halbpermanenten Zaunanlagen und Festzäunen geeignet. Die typische grüne Lackierung schützt den beständigen Schienenstahl der T-Posts zusätzlich vor Witterungseinflüssen. Um Zäune in verschiedensten Höhen errichten zu können, sind im Abstand von 55 mm über den gesamten Pfahl Noppen angebracht, die es ermöglichen, ein breites Sortiment an Isolatoren für alle Leitermaterialien einfach und ohne Werkzeuge in beliebiger Höhe festzuklemmen.

T-Post Profil



### Die Montage

Der T-Post lässt sich von nur einer Person mit Hilfe der speziell dafür entwickelten Ramme (446540) montieren. Dabei ist zu beachten, dass die Pfähle mindestens so tief eingeschlagen werden, dass die gesamte 18 cm lange Ankerplatte (Einschlagtiefe ca. 40 cm) im Erdreich versenkt ist.

Leicht einzuschlagende, qualitativ hochwertige T-Pfosten in unterschiedlichen Längen für den langjährigen Einsatz. Über die gesamte Länge verfügen die Pfähle alle 5,5 cm über massive Noppen zum Anbringen von Zubehörteilen. Eine robuste Fußplatte gibt dem Pfahl sicheren Halt. Die Lackierung der Pfähle garantiert eine hohe Witterungsbeständigkeit. Wir empfehlen in den Ecken jeweils ca. 30 cm längere T-Pfosten zu verwenden. Die Isolatoren lassen sich in der gewählten Höhe jeweils durch Aufklippen sicher am T-Pfahl fixieren.

T-Posts sind für alle Arten von Weiden, als Zwischenzaun für Umtriebsweiden, als halbpermanente Pferdezäune sowie als Einzäunung eines Auslaufs bestens geeignet.

### Festzaun-Ratgeber

Blättern Sie online durch den neuen AKO Festzaun-Ratgeber oder fordern Sie einfach per E-Mail an [info@kerbl.com](mailto:info@kerbl.com) Ihr kostenloses Exemplar an!



## Metallpfahl T-Post

- mit massiver Fußplatte
- Einschlagtiefe ca. 40 cm
- ideal für Pferde-, Rinder- und Wildzäune



Top Seller

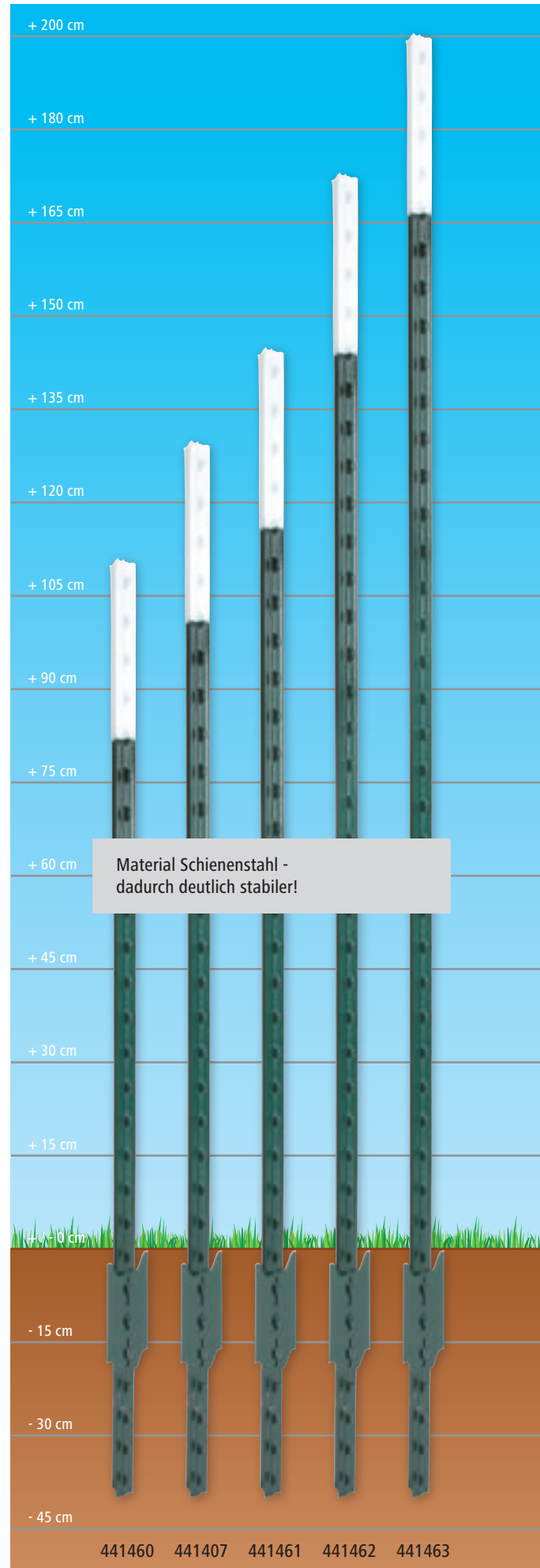

Art. Nr.	Farbe	Gesamthöhe			€
441460	grün / weiß	152 cm	1/5	200	6,59
441407	grün / weiß	167 cm	1/5	200	6,99
441461	grün / weiß	182 cm	1/5	200	7,59
441462	grün / weiß	213 cm	1/5	200	8,49
441463	grün / weiß	240 cm	1/5	200	9,59



## Zaunanfangs-Set T-Post

Das Zaunanfangsset...Die Installation des Zaunanfangs mit T-Pfählen

- Schlagen Sie den Tor- bzw. Abzweigpfahl ca. 40 - 50 cm in das Erdreich ein...
- Schlagen Sie im Abstand von 1,50 m den nächsten Streckenpfahl ein...
- Entfernen Sie die Bodenplatten des diagonalen Stützpfahls...
- Installieren Sie das Zaunanfangs-Set am Tor- bzw. Abzweigpfahl und dem Streckenpfahl...
- Bringen Sie den diagonalen Stützpfahl in der Hülse an und richten ihn aus!

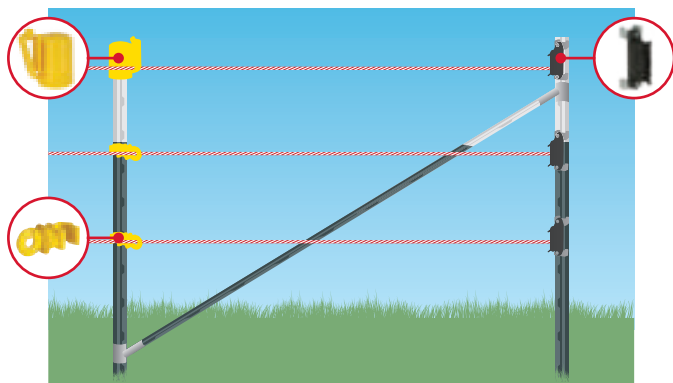

Set beinhaltet: 2 x Halterungen für Diagonalstrebe, inkl. Befestigungsschrauben und Schutzkappen

Art. Nr.		€
441178	1/12	15,99

## Variables Ecklösungs-Set T-Post

Die Ecke im Detail...Die Installation einer Ecke mit T-Pfählen

- Schlagen Sie den Eckpfahl ca. 40 - 50 cm in das Erdreich ein...
- Schlagen Sie im Abstand von je 1,50 m die beiden weiteren Eck- bzw. Streckenpfähle ein...
- Entfernen Sie die Bodenplatten von den beiden diagonalen Stützpfählen...
- Installieren Sie das Ecklösungsset an den Eckpfählen...
- Bringen Sie die diagonalen Stützpfähle in der Hülse an und richten Sie diese aus!

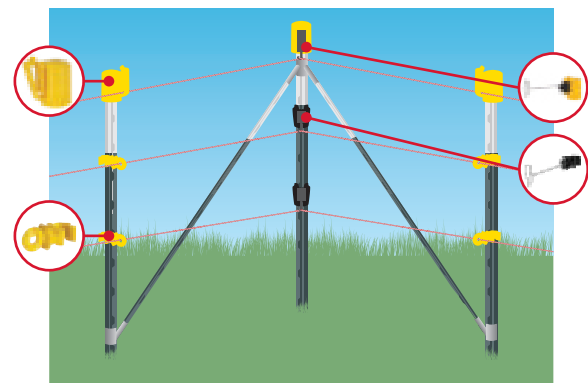

Wir empfehlen am Eckpfahl die Verwendung unserer T-Post Eckisolatoren, um eine Berührung des Leitermaterials mit den diagonalen Stützpfählen zu vermeiden.

Set beinhaltet: 1 x Eckhalterung universell, 4 x Halterung für Diagonalstreben inkl. Befestigungsschrauben und Schutzkappen, inkl. Montageanleitung

Art. Nr.		€
441177	1/6	26,99

## Kopfisolator T-Post

- neues Design mit verbesserter Pfahlaufnahme
- erweiterbar durch Ecklösungen für Band und Seil
- vermeidet Verletzungen der Tiere am Pfostenende
- zum Aufstecken
- Material: Kunststoff UV-stabilisiert
- geeignet für: Draht, Litze, Seil, Band bis 40 mm



Wir empfehlen bei T-Pfahl Zaunanlagen grundsätzlich die Verwendung von Kopfisolatoren

Art. Nr.	Farbe	BE	Stück / VE		€
441252	schwarz	1 Beutel	10 / Beutel	1/10/200	11,49
441253	gelb	1 Beutel	10 / Beutel	1/10/200	11,49



Die ideale Lösung, um eine Berührung des Leitermaterials mit den diagonalen Stützpfehlen der Eckkonstruktion zu verhindern.

## Kopfisolator Band/Seil-Ecklösung T-Post

- höchste Qualität durch Edelstahlbügel
- Leitermaterial wird durch abgerundete Kanten geschont
- geeignet für: Litze, Seil, Band bis 40 mm



Lieferumfang: 4 x Kopfisolator, 4 x Abstandshalter, 4 x Clip

Art. Nr.	Farbe	Stützenlänge	BE	Stück / VE		€
446536	gelb	15 cm	1 Beutel	4 / Beutel	1/25	26,99
446537	schwarz	15 cm	1 Beutel	4 / Beutel	1/25	26,99

## Bandisolator T-Post

- verbessertes Klipp-System - vereinfacht das Befestigen am T-Post
- Material: Kunststoff
- geeignet für: Band bis 50 mm



Art. Nr.	Farbe	BE	Stück / VE		€
441183	schwarz	1 Beutel	25 / Beutel	1/25/200	9,99
441184	gelb	1 Beutel	25 / Beutel	1/25/200	9,99

## Pinlockisolator T-Post

- verbessertes Klipp-System - vereinfacht das Befestigen am T-Post
- Material: Kunststoff
- geeignet für: Seil, Litze, Draht, Band bis 10 mm



Art. Nr.	Farbe	BE	Stück / VE		€
441186	schwarz	1 Beutel	25 / Beutel	1/25/200	10,49
441187	gelb	1 Beutel	25 / Beutel	1/25/200	10,49

## Ringisolator T-Post

- verbessertes Klipp-System - vereinfacht das Befestigen am T-Post
- Material: Kunststoff
- geeignet für: Draht, Litze, Seil, Band bis 10 mm



Art. Nr.	Farbe	BE	Stück / VE		€
441180	schwarz	1 Beutel	25 / Beutel	1/25/200	8,99
441181	gelb	1 Beutel	25 / Beutel	1/25/200	8,99

## Seilisolator T-Post

- sehr robuste Ausführung
- verbessertes Klipp-System - vereinfacht das Befestigen am T-Post
- Material: Kunststoff
- geeignet für: Draht, Litze, Seil bis Ø 8 mm, Band bis 10 mm



Art. Nr.	Farbe	BE	Stück / VE		€
441189	schwarz	1 Beutel	25 / Beutel	1/25/200	8,99
441190	gelb	1 Beutel	25 / Beutel	1/25/200	8,99

## Abstandisolator T-Post

- 12,5 cm Drahtabstand
- vereinfacht das Befestigen am T-Post
- Material: Kunststoff
- geeignet für: Draht, Litze, Seil, Band bis 10 mm

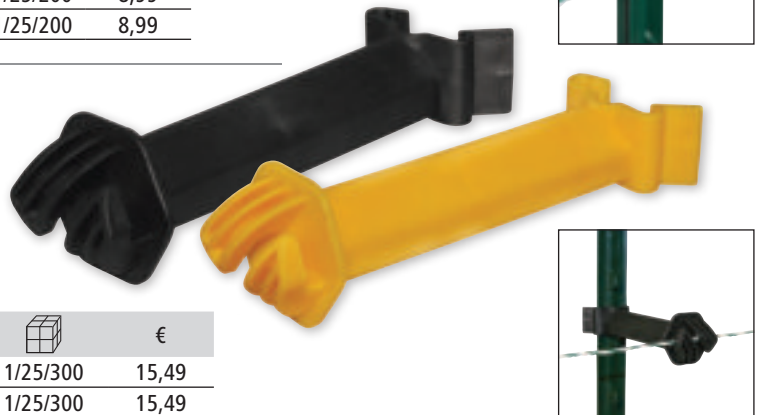

Art. Nr.	Farbe	BE	Stück / VE		€
442343	schwarz	1 Beutel	25 / Beutel	1/25/300	15,49
442344	gelb	1 Beutel	25 / Beutel	1/25/300	15,49

## Rückseiten-Abstandisolator T-Post

- einfach auf der Rückseite des T-Post durch Klipp-System zu befestigen
- ermöglicht das Ziehen einer zweiten Zaunlinie auf der Gegenseite zur normalen „vorderen“ Seite
- das Ziehen einer zweiten Zaunlinie kann vorhandene Zäune absichern gegen Eindringlinge wie den Wolf
- ideal auch zur Abtrennung von Koppel-Abteilen, da auf beiden Seiten der Pfähle zwischen den Abteilen je eine Zaunreihe gezogen werden kann
- Material: Kunststoff
- geeignet für: Litze, Seil, Band bis 20 mm



Art. Nr.	Farbe	Länge	BE	Stück / VE		€
442347	schwarz	15 cm	1 Pack	25 / Pack	1/25/125	22,99
442348	schwarz	7 cm	1 Pack	25 / Pack	1/25/150	19,99



442347: dieser Isolator ermöglicht den wolfsabweisenden Zaunbau mit T-Pfählen für Pferde gemäß aktueller VDE-Norm zu Herdenschutzmaßnahmen

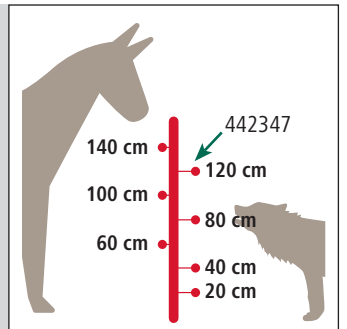

## Band-/Seil-Ecklösung T-Post

Die ideale Lösung für T-Post-Ecken für Weidezaunseile und -bänder

- höchste Qualität durch Edelstahlbügel
- Leitermaterial wird durch abgerundete Kanten geschont
- geeignet für: Litze, Seil, Band bis 40 mm



Lieferumfang: 4 x Isolator, 4 x Abstandshalter

Art. Nr.	Stützenlänge	BE	Stück / VE		€
446538	15 cm	1 Pack	4 / Pack	1	14,99



## Torisolator T-Post Vario

Ideal auch als Startisolator zu verwenden  
Anschlussplatte aus Edelstahl



Set bestehend aus: 3 x Isolator, 3 x Edelstahl-Anschlussplatte mit jeweils 3 Anschlussmöglichkeiten

Art. Nr.	Farbe	BE	Stück / VE		€
446516	schwarz	1 Pack	3 / Pack	1	7,29



## Torisolator T-Post

- zum Aufstecken mit Universalklammern



Set bestehend aus: 4 x Torisolator, 4 x Universalklammer

Art. Nr.	Farbe	BE	Stück / VE		€
441231	schwarz	1 Pack	4 / Pack	1/50	9,99



## Bandtorisolator-Set T-Post Premium

- robuster Bandisolator mit Anschlussplatte aus Edelstahl für Torgriff und Anschluss an das Weidezaungerät
- zum Aufstecken mit Universalklammern
- geeignet für: Seil, Band bis 40 mm



Ideal auch als Startisolator zu verwenden  
Anschlussplatte aus Edelstahl

Set bestehend aus: 2 x Isolator mit Edelstahlplatte, 4 x T-Post Universalklammer

Art. Nr.	Farbe	BE	Stück / VE		€
441494	schwarz	1 Paar	2 / Pack	1	9,99

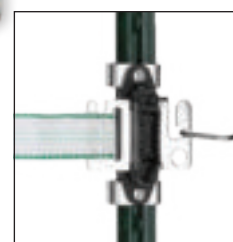

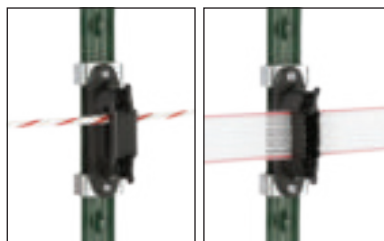

## Band-, Seil-, Eckisolator T-Post

- zum Aufstecken mit Universalklammern
- geeignet für: Litze, Seil, Band bis 40 mm



Set bestehend aus: 4 x Profi Eck-/Streckenisolator, 8 x Universalklammer

Art. Nr.	Farbe	BE	Stück / VE			€
441232	schwarz	1 Pack	4 / Pack	1	120	16,49

## Seil-Eckisolator T-Post

- zum Aufstecken mit Universalklammern
- geeignet für: Litze, Seil, Band bis 10 mm



Set bestehend aus: 4 x Seilisolator, 4 x Universalklammer

Art. Nr.	Farbe	BE	Stück / VE		€
441233	schwarz	1 Pack	4 / Pack	1/100	7,79

## Eckisolator Premium

- extra starke Ausführung aus Polyamidkunststoff (PA)
- kein Abrutschen des Leitermaterials auf die Metallspitze durch spezielle Form des Isolators
- 2 Schraubmutter im Lieferumfang enthalten
- mit metrischem Gewinde
- mit durchgehender verzinkter Stütze Ø 8 mm
- geeignet für: Seil, Litze, Draht

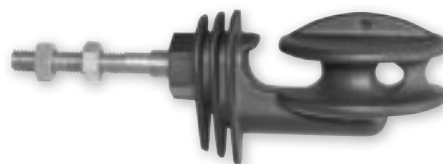

Universalklammern (44790) nicht im Lieferumfang enthalten!  
Geschmacksmuster eingetragen

Art. Nr.	Farbe	Gewinde	Gewindelänge	BE	Stück / VE		€
441360	schwarz	M6	30 mm	1 Beutel	10 / Beutel	1/10/250	11,49

## Band-Eckisolator Cavallo

- extra starke Ausführung aus Polyamidkunststoff (PA)
- freilaufendes Band wird durch glatte, gerundete Oberfläche schonend geführt
- 2 Schraubmutter im Lieferumfang enthalten
- mit metrischem Gewinde
- mit durchgehender verzinkter Stütze Ø 8 mm
- geeignet für: Band bis 40 mm



Universalklammern (44790) nicht im Lieferumfang enthalten!

Art. Nr.	Farbe	Gewinde	Gewindelänge	BE	Stück / VE		€
441377	schwarz	M6	30 mm	1 Beutel	10 / Beutel	1/10/250	13,99



## Universalclip-Set T-Post

Die ideale Lösung zur Befestigung von Isolatoren für Zaunanfang, Ecke und Torsysteme in T-Post Anlagen.

- einfache und schnelle Befestigung von Holz-Anschraubisolatoren am T-Post
- Isolatoren werden mittels Schrauben am Universalclip montiert
- Universalclip kann durch bewährtes Klippssystem jederzeit schnell und werkzeuglos am T-Post befestigt bzw. nachgerüstet werden



Set bestehend aus: 8 x Universalclip, 8 x Schraube

Art. Nr.	BE	Stück / VE		€
441176	1 Pack	8 / Pack	1/50	4,49

## Universalklammer-Set T-Post

- Anwendung am T-Post ermöglicht den universellen Einsatz aller Isolatoren mit metrischem M6-Gewinde oder Isolatoren mit 6 mm Lochdurchmesser
- Material: Metall

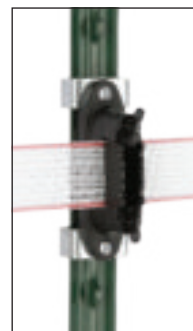

Set bestehend aus: 2 x Universalklammer, 2 x Befestigungsschraube

Art. Nr.	BE	Stück / VE		€
44790	1 Beutel	2 / Beutel	1/2/200	2,59



## Befestigungsclips für T-Pfähle

- zum Befestigen von Draht, Wildzaun oder Knotengeflecht am T-Pfahl (kann nicht für elektrifizierte Drähte verwendet werden)
- für alle handelsüblichen T-Pfähle verwendbar
- robuste Ausführung
- schnelle und einfache Montage durch Anlegen des Clips am Pfahl und anschließendes Umbiegen der Enden mittels Zange oder Schraubenzieher
- ideal auch für Garten- und Maschendrahtzäune
- Material: Metall verzinkt



Art. Nr.	BE	Stück / VE		€
441175	1 Pack	25 / Pack	1/50	1,39



## Ramme für T-Post

- ermöglicht leichtes Einbringen des T-Post in die Erde
- sehr robuste Ausführung

- durchlaufendes Griffrohr für noch komfortableres und sicheres Arbeiten

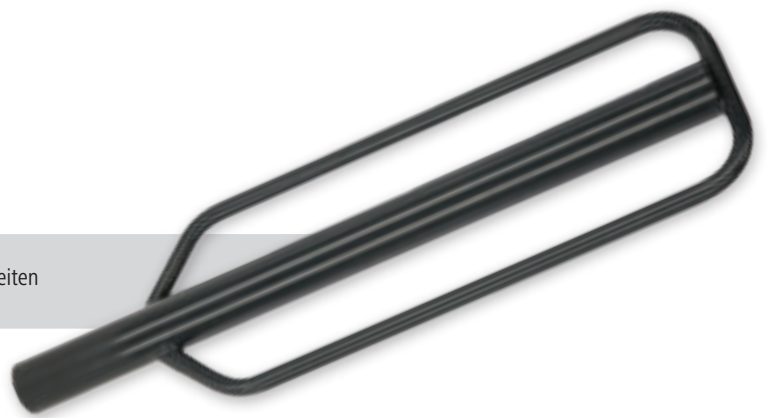

Art. Nr.	Farbe	Material	Länge	Innendurchmesser	Gewicht		€
446540	anthrazit	Metall lackiert	80 cm	5,2 cm	8 kg	1	44,99

## Zieher für T-Post

- ermöglicht die leichte Demontage Ihres T-Posts



Art. Nr.	Farbe	Material		€
441300	rot	Metall lackiert	1	72,99



## Federstahlpfahl Profi

- ovaler Weidezaunpfahl aus hochwertigem extra starkem Federstahl
- gut sichtbarer Kopfisolator ist fest am Pfahl fixiert und geeignet für Litzen/Seile bis 6 mm Durchmesser
- starkes, verschweißtes Trittbloch ermöglicht schnelles und einfaches Montieren
- ideal für die Einzäunung von Milchkühen und Rindern
- sehr robust und widerstandsfähig

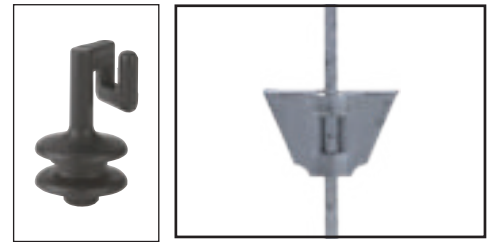

Art. Nr.	Beschreibung	Farbe	Gesamthöhe	Ø Pfahl	Länge Bodennagel	Material Bodennagel	BE	Stück / VE			€	
441475	oval	silber	107 cm	11 x 7 mm	20 cm	Metall	3 Pack	30 / Karton	1/10/30	720	28,99	NEW
441403	oval	silber	108 cm	11 x 7 mm	20 cm	Metall	3 Pack	30 / Karton	1/10/30	720	27,99	

Art. Nr.	Beschreibung	Farbe	Material	BE	Stück / VE		€
4413151	Zusatzisolator für Ovalstahlpfahl	schwarz	Kunststoff	1 Beutel	25 / Beutel	1/25/400	10,99
4413170/25	Ersatzisolator für Ovalstahlpfahl	gelb	Kunststoff	1 Pack	25 / Pack	1/20	12,99

## Federstahlpfahl

- mit großem Kopfisolator
- mit Trittbloch



Seit Jahrzehnten bewährte Pfähle in der Rinderhaltung

Art. Nr.	Beschreibung	Farbe	Gesamthöhe	Ø Pfahl	Länge Bodennagel	Material Bodennagel	BE	Stück / VE			€
441458	rund	braun	107 cm	8 mm	20 cm	Metall	3 Pack	10 / Pack	1/10/30	720	25,99
441457	oval	braun	107 cm	11 x 5 mm	20 cm	Metall	3 Pack	10 / Pack	1/10/30	720	25,99
441455	oval	braun	106 cm	11 x 5 mm	20 cm	Metall	3 Pack	10 / Pack	1/10/30	720	25,99
441456	oval	braun	106 cm	11 x 5 mm	20 cm	Metall	3 Pack	10 / Pack	1/10/30	720	25,99

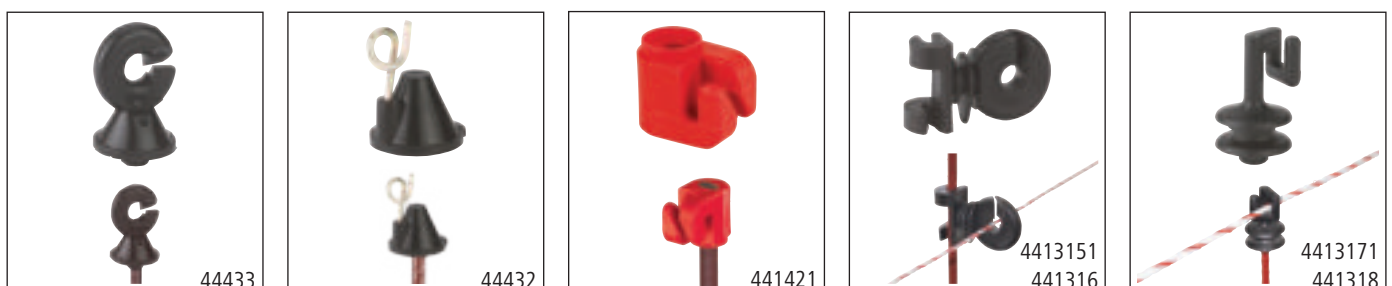

Art. Nr.	Beschreibung	Farbe	Material	BE	Stück / VE		€
441316	Zusatzisolator Clip für Rundstahlpfahl	schwarz	Kunststoff	1 Beutel	25 / Beutel	1/25/400	10,99
441318	Ersatzisolator für Rundstahlpfahl	schwarz	Kunststoff	1 Beutel	25 / Beutel	1/25/500	11,99
441315/251	Zusatzisolator für Ovalstahlpfahl	schwarz	Kunststoff	1 Pack	25 / Pack	1/12	13,99
4413151	Zusatzisolator für Ovalstahlpfahl	schwarz	Kunststoff	1 Beutel	25 / Beutel	1/25/400	10,99
441317/201	Ersatzisolator für Ovalstahlpfahl	schwarz	Kunststoff	1 Pack	20 / Pack	1/12	10,49
4413171	Ersatzisolator für Ovalstahlpfahl	schwarz	Kunststoff	1 Beutel	25 / Beutel	1/25/500	11,99
441421	Aufschlagisolator für Ovalstahlpfahl	rot	Kunststoff	1 Beutel	50 / Beutel	1/50/1800	10,99
44432	Ersatzisolator mit Metallöse für Ovalstahlpfahl	schwarz	Kunststoff	1 Beutel	25 / Beutel	1/25/500	11,99
44433	Ersatz-Ringisolator für Ovalstahlpfahl	schwarz	Kunststoff	1 Beutel	25 / Beutel	1/25/500	11,99



## Ösen-Metallpfahl

- weißer Pfahl mit Öse
- Isolierung aus HDPE
- Einzeltritt mit Doppelspitze





Art. Nr.	Farbe	Gesamthöhe	Ø Pfahl	Länge Boden-nagel	Material Boden-nagel	BE	Stück / VE			€
44456	weiß	105 cm	7 mm	15 cm	Metall	1 Pack	10 / Pack	1/10	1.000	27,99

## Ösen-Federstahlpfahl

- verzinkter Pfahl mit Öse
- Isolierung aus HDPE
- Einzeltritt mit Doppelspitze



Art. Nr.	Farbe	Gesamthöhe	Ø Pfahl	Länge Boden-nagel	Material Boden-nagel	BE	Stück / VE			€
441474	weiß	109 cm	6,5 mm	17 cm	Metall	1 Pack	10 / Pack	1/10	1.000	27,99

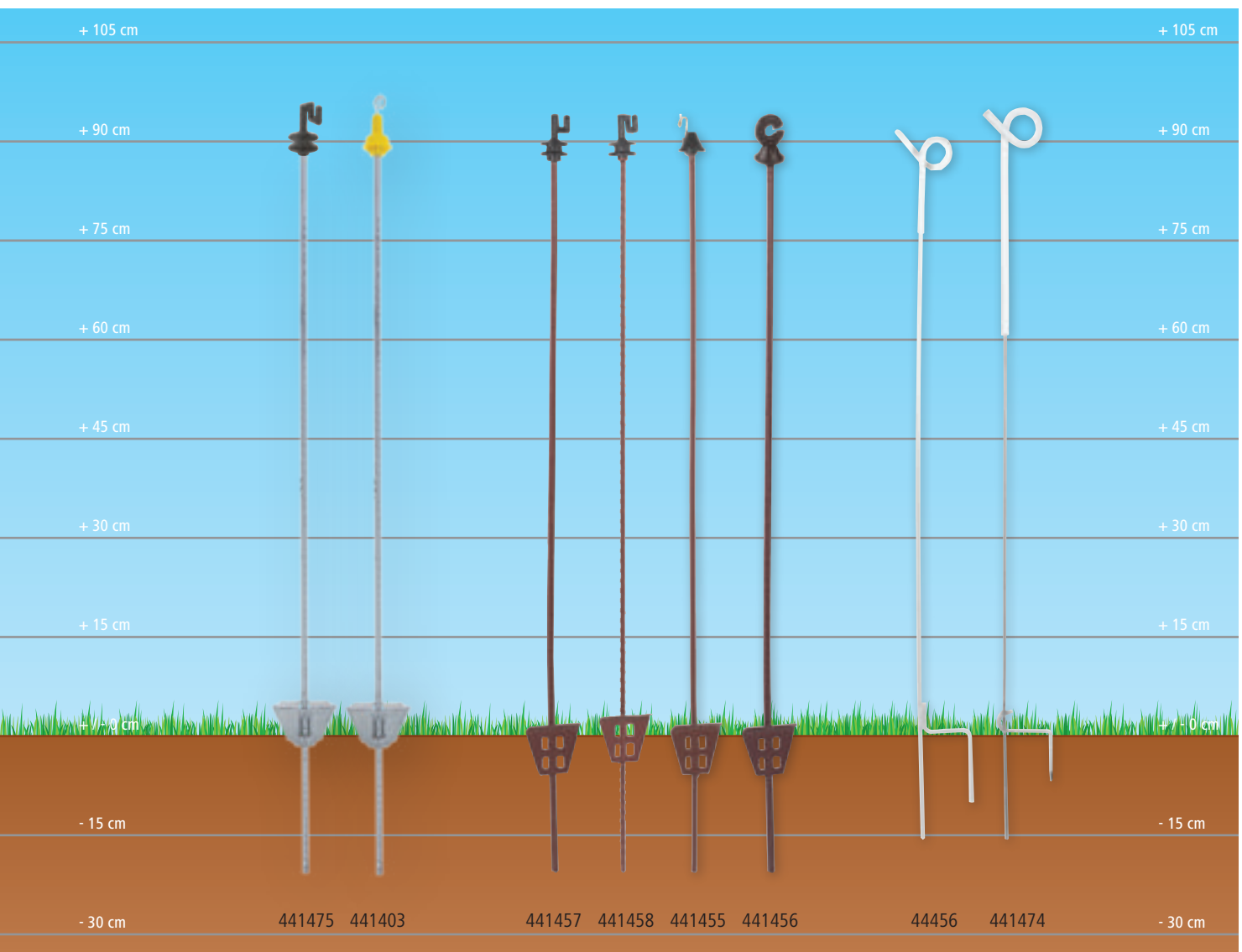

# Metallpfähle

## Winkelstahlpfahl

Die Winkelstahlpfähle sind für den ganzjährigen Einsatz geeignet. Auch bei tiefsten Temperaturen besteht keine Bruchgefahr.

- hervorragend geeignet für trockene und steinige Böden
- pulverbeschichtet
- mit Doppeltritt

444215: mit Bohrungen bei 20, 40, 60, 90, 120 cm – ideal geeignet für 5-reihige Wolfsabwehrzäune

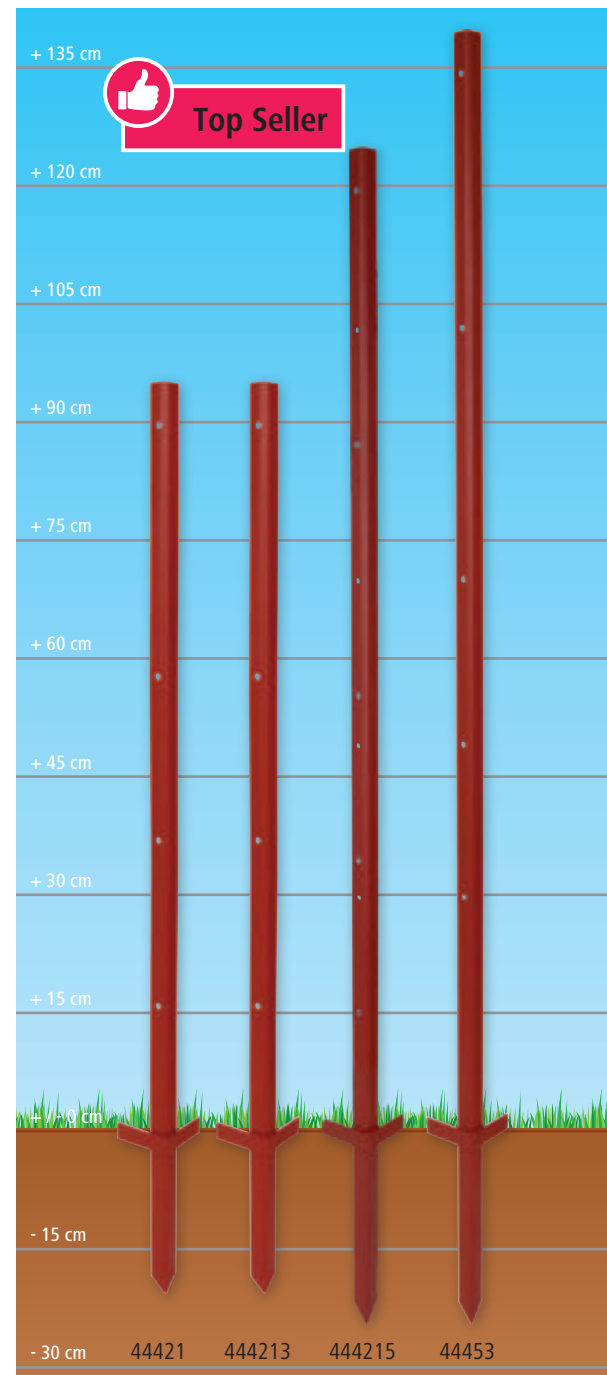

Art. Nr.	Farbe	Gesamthöhe	Materialstärke	Länge Bodennagel	Bohrungen	BE	Stück / VE			€
44421	rot	115 cm	2 mm	18 cm	4	1 Pack	10 / Pack	1/10	500	26,99
444213	rot	115 cm	3 mm	18 cm	4	1 Pack	10 / Pack	1/10	500	28,99
444215	rot	150 cm	3 mm	20 cm	5	1 Pack	10 / Pack	1/10	500	39,99
44453	rot	165 cm	3 mm	20 cm	5	1 Pack	10 / Pack	1/10	500	41,99

## Splintisolator für Winkelstahlpfahl

- neue verbesserte Version - jetzt noch robuster
- inkl. Metallsplint
- Material: Polypropylen
- geeignet für: Litze, Seil, Band bis 10 mm



Art. Nr.	BE	Stück / VE			€
446530	1 Beutel	25 / Beutel	1/25/500	18.000	5,99
446530/1257	1 Eimer	125 / Eimer	1	96	27,99

Spezielle Polyester-Vlies-Beschichtung verleiht dem Pfahl eine sichtbare Wabenstruktur auf der Oberfläche.

**Vorteile:**

- absolut glatte Oberflächen und somit keine unangenehmen Fiberglasrückstände auf der Haut
- deutlich erhöhte UV-Beständigkeit gegenüber herkömmlichen Fiberglaspfählen

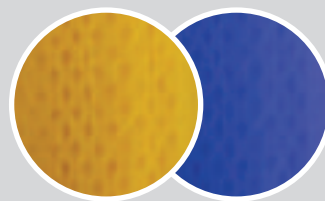

## Oval-Fiberglaspfahl Premium BLUE

- inkl. Kopfisolator mit Kunststofföse (geeignet für Draht, Litze, Seil und Band bis 20 mm)
- sehr leichtes Ein- und Ausfädeln des Leitermaterials durch Drehbewegung
- höhenverstellbarer Zusatzisolator separat erhältlich (444289)
- mit Einzeltritt



5 Jahre Garantie auf UV-Stabilität



mit Polyestervlies-Beschichtung

444291, 444292 und 444299: zusätzliche Verstärkung durch robuste Metallhülse im Übergang vom Pfahl zum Bodennagel

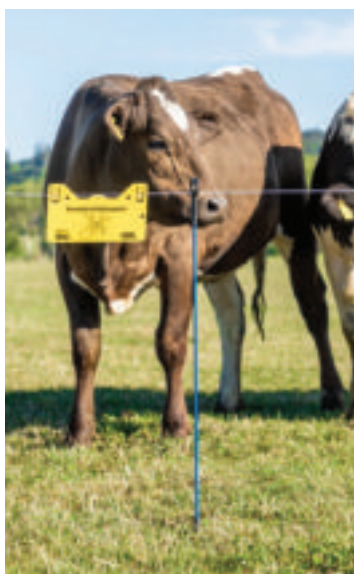

Art. Nr.	Farbe	Gesamthöhe	Ø Pfahl	Länge Bodennagel	Material Bodennagel	BE	Stück / VE			€
444299	blau	110 cm	10 x 8 mm	18 cm	Metall	1 Pack	10 / Pack	1/10	800	27,99

## Ersatzisolator/Zusatzisolator

für Oval-Fiberglaspfahl Premium BLUE

- Isolator am Pfahl variabel verschiebbar
- absolut sicherer Sitz
- ideal zum Nachrüsten für Oval-Fiberglaspfahl 444299



Art. Nr.	BE	Stück / VE		€
444289	1 Pack	25 / Pack	1/25/1000	4,79

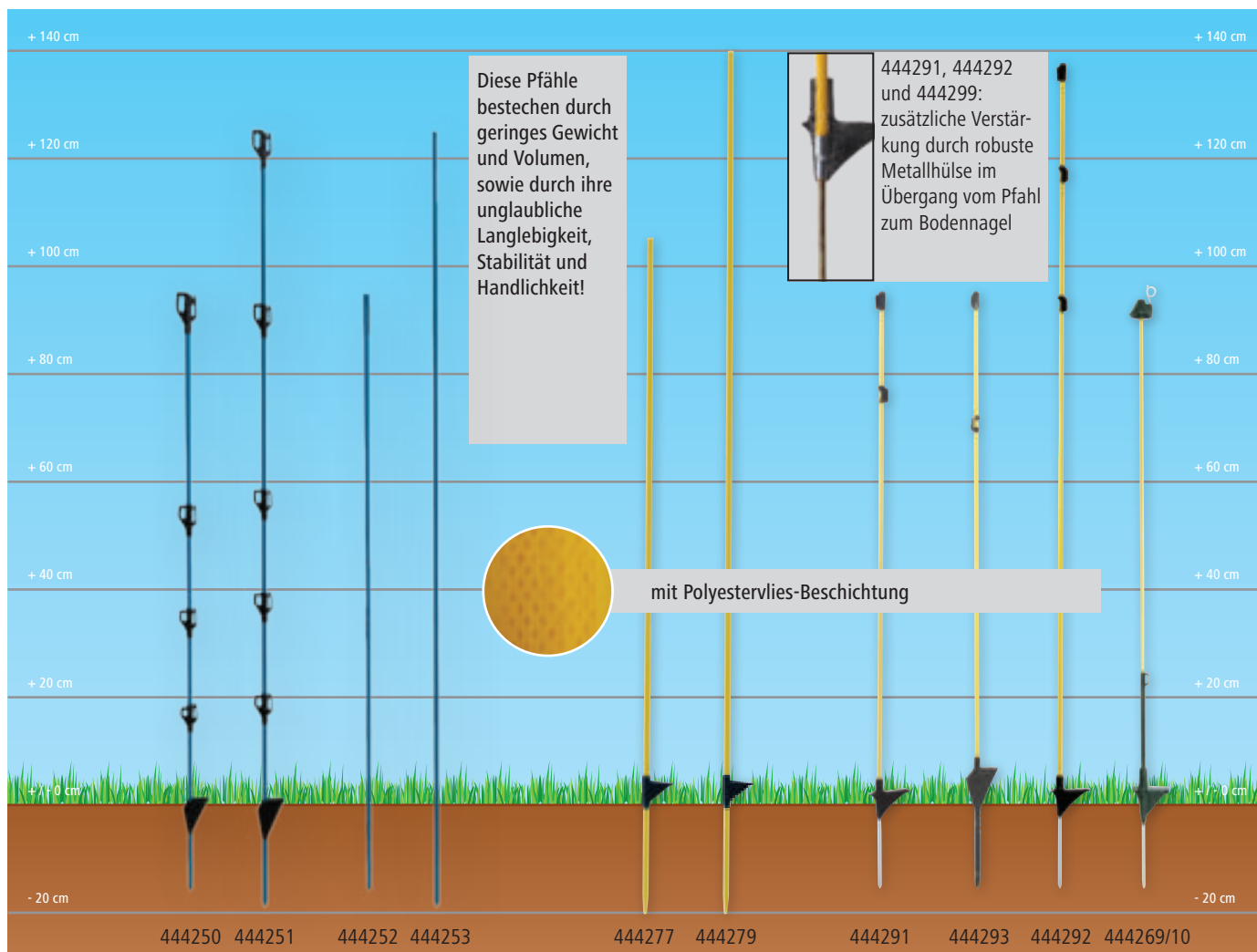

## Rund-Fiberglaspfahl

- geringes Gewicht
- sehr robuste Ausführung
- hervorragend geeignet für die Rinder-, Pferde- und Schafhaltung
- Isolatoren im Lieferumfang nicht enthalten!
- mit Polyestervlies-Beschichtung

5 Jahre Garantie auf UV-Stabilität



Art. Nr.	Beschreibung	Farbe	Gesamthöhe	Ø Pfahl	Länge Boden-nagel	Material Boden-nagel	BE	Stück / VE			€
444277	mit Einzeltritt	gelb	125 cm	12 mm	20 cm	Fiberglas	1 Pack	10 / Pack	1/10	1.400	26,99
444279	mit Einzeltritt	gelb	160 cm	12 mm	20 cm	Fiberglas	1 Pack	10 / Pack	1/10	1.400	31,99

## Oval-Fiberglaspfahl

- hervorragend geeignet für die Rinder-, Pferde- und Schafhaltung • ideal für Litzen, Draht und Bänder bis 20 mm
- mit Einzeltritt

5 Jahre Garantie auf UV-Stabilität



444269/10: inkl. Kopfisolator mit Metallöse, ohne Polyestervlies-Beschichtung

444291: inkl. Kopfisolator und höhenverstellbarem Zusatzisolator

- mit Polyestervlies-Beschichtung

444293: inkl. Kopfisolator und höhenverstellbarem Zusatzisolator

- mit Polyestervlies-Beschichtung

444292: inkl. Kopfisolator und 2x höhenverstellbaren Zusatzisolatoren

- mit Polyestervlies-Beschichtung

Art. Nr.	Farbe	Gesamthöhe	Ø Pfahl	Länge Boden-nagel	Material Bodennagel	BE	Stück / VE			€
444269/10	gelb / schwarz	106 cm	10 x 6 mm	18 cm	Metall	1 Pack	10 / Pack	1/10	1.000	29,99
444291	gelb / schwarz	110 cm	10 x 8 mm	18 cm	Metall	1 Pack	10 / Pack	1/10	1.000	27,99
444293	gelb / schwarz	110 cm	10 x 8 mm	22 cm	Fiberglas	1 Pack	10 / Pack	1/10	1.400	26,99
444292	gelb / schwarz	152 cm	10 x 8 mm	18 cm	Metall	1 Pack	10 / Pack	1/10	1.000	34,99

## Rund-Fiberglaspfahl compact+

- ideal für mobile Zaunanlagen - Einzelfußtritt ermöglicht schnelles und müheloses Aufstellen
- hohe Flexibilität und Bruchfestigkeit durch robustes Fiberglas – zuverlässig bei jeder Witterung
- Abstände zwischen den fest angebrachten Isolatoren erfüllen offizielle Vorgaben zum Herdenschutz
- Isolatoren sind für alle gängigen Litzen, Seile und Breitbänder bis 20 mm geeignet
- signalblaue Farbe sorgt für gute Sichtbarkeit für Mensch und Tier

Neuheit

NEW



Art. Nr.	Farbe	Gesamthöhe	Ø Pfahl	BE	Stück / VE			€
444250	blau	117 cm	9,5 mm	1 Pack	10 / Pack	1/10/50	800	24,99
444251	blau	147 cm	9,5 mm	1 Pack	10 / Pack	1/10/50	800	27,99

verfügbar ab: April 2026



## Rund-Fiberglaspfahl compact

- ideal für mobile Zaunanlagen – auch für Wildabwehr und Herdenschutz (bei längerer Ausführung) geeignet
- hohe Flexibilität und Bruchfestigkeit durch robustes Fiberglas – zuverlässig bei jeder Witterung
- signalblaue Farbe sorgt für gute Sichtbarkeit für Mensch und Tier
- hervorragend geeignet für die Rinder-, Pferde- und Schafhaltung
- Lieferung ohne Isolatoren und Fußtritt

Neuheit

NEW



Art. Nr.	Farbe	Gesamthöhe	Ø Pfahl	BE	Stück / VE			€
444252	blau	117 cm	9,5 mm	1 Pack	10 / Pack	1/10/80	4.480	16,99
444253	blau	147 cm	9,5 mm	1 Pack	10 / Pack	1/10	4.480	19,99

verfügbar ab: April 2026

## Metallclip

### für Rund-Fiberglaspfahl

- Öse am Pfahl variabel verschiebbar • zum Aufstecken • Material: Edelstahl • geeignet für: Draht, Litze, Seil

Art. Nr.	Beschreibung	BE	Stück / VE		€
444265/30	für Fiberglaspfähle ø 10 mm	1 Beutel	30 / Beutel	1/30/1500	14,99

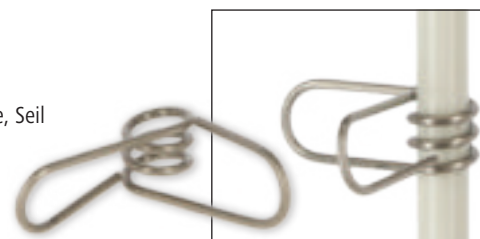

## Kunststofföse

### für Rund-Fiberglaspfahl

- Öse am Pfahl variabel verschiebbar • zum Aufstecken • geeignet für: Draht, Litze, Seil, Band bis 10 mm

Art. Nr.	Beschreibung	Farbe	BE	Stück / VE			€
444011	für Fiberglaspfähle ø 10 mm	weiß	1 Beutel	50 / Beutel	1/50/1000	18.000	18,99
444012	für Fiberglaspfähle ø 12 mm	weiß	1 Beutel	50 / Beutel	1/50/1000	25.000	18,99

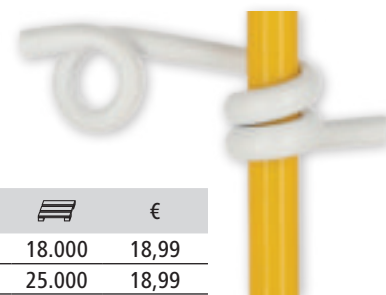

## Zusatzisolator für Oval-Fiberglaspfahl

- Isolator am Pfahl variabel verschiebbar • absolut sicherer Sitz • zum Aufstecken
- Material: Kunststoff • geeignet für: Litze, Seil, Band bis 10 mm
- verwendbar für Oval-Fiberglaspfahl 444291, 444292, 444293

Art. Nr.	Farbe	BE	Stück / VE		€
444263	schwarz	1 Pack	25 / Pack	1/25/1000	8,99





## Steigbügelpfahl

- stabiler Stand dank fiberglasverstärktem Kunststoff – kein Verbiegen oder Brechen
- langlebig und wetterfest, selbst bei jahrelangem Einsatz im Freien
- sehr robuster Steigbügeltritt für optimales Eintreten - auch bei harten Böden bruchsticher
- für alle gängigen Bänder, Seile, Litzen oder Drähte verwendbar
- korrosionsgeschützter Nagel für dauerhaften Rostschutz und sicheren Halt

44417: inkl. Kopfisolator für Litze, Draht und 10 mm Band - auch zum Wickeln der Litze

444170: inkl. Kopfisolator für Litze, Draht und 10 mm Band - auch zum Wickeln der Litze

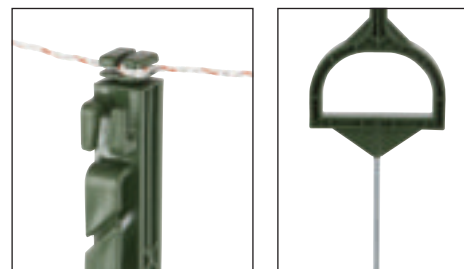

Art. Nr.	Farbe	Gesamthöhe	Länge Boden-nagel	Material Bodennagel	Ösen	BE	Stück / VE			€
44417	grün	114,5 cm	19 cm	Metall verzinkt	1 x Litze, 2 x Seil, 4 x Band (20 mm), 2 x Band (40 mm)	1 Pack	5 / Pack	1/5	390	19,99
44418	grün	158 cm	19 cm	Metall verzinkt	4 x Seil, 4 x Band (20 mm), 4 x Band (40 mm)	4 Pack	5 / Pack	1/5/20	360	20,99
444170	weiß	114,5 cm	19 cm	Metall verzinkt	1 x Litze, 2 x Seil, 4 x Band (20 mm), 2 x Band (40 mm)	1 Pack	5 / Pack	1/5	390	19,99
444180	weiß	158 cm	19 cm	Metall verzinkt	4 x Seil, 4 x Band (20 mm), 4 x Band (40 mm)	4 Pack	5 / Pack	1/5/20	360	19,99

## Kunststoffpfahl Premium

- aus robustem, schlagzähem Kunststoff
- nahezu unzerbrechlicher Einzeltrittsteg
- mit besonders langem und verstärktem 9 mm dicken Bodennagel
- für alle gängigen Bänder, Seile, Litzen oder Drähte
- hohe Standfestigkeit durch zusätzliche Längsverstrebungen

441813: inkl. Kopfisolator für Litze, Draht und 10 mm Band - auch zum Wickeln der Litze

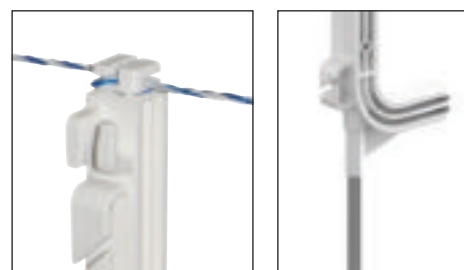

Art. Nr.	Farbe	Gesamthöhe	Länge Boden-nagel	Material Bodennagel	Ösen	BE	Stück / VE			€
441813	weiß	107 cm	20 cm	Metall verzinkt	1 x Litze, 2 x Seil, 5 x Band (20 mm), 2 x Band (40 mm)	1 Pack	5 / Pack	1/5	675	15,49
441814	weiß	147 cm	20 cm	Metall verzinkt	4 x Seil (6 mm), 5 x Band (20 mm), 4 x Band (40 mm)	4 Pack	5 / Pack	1/5/20	660	20,99

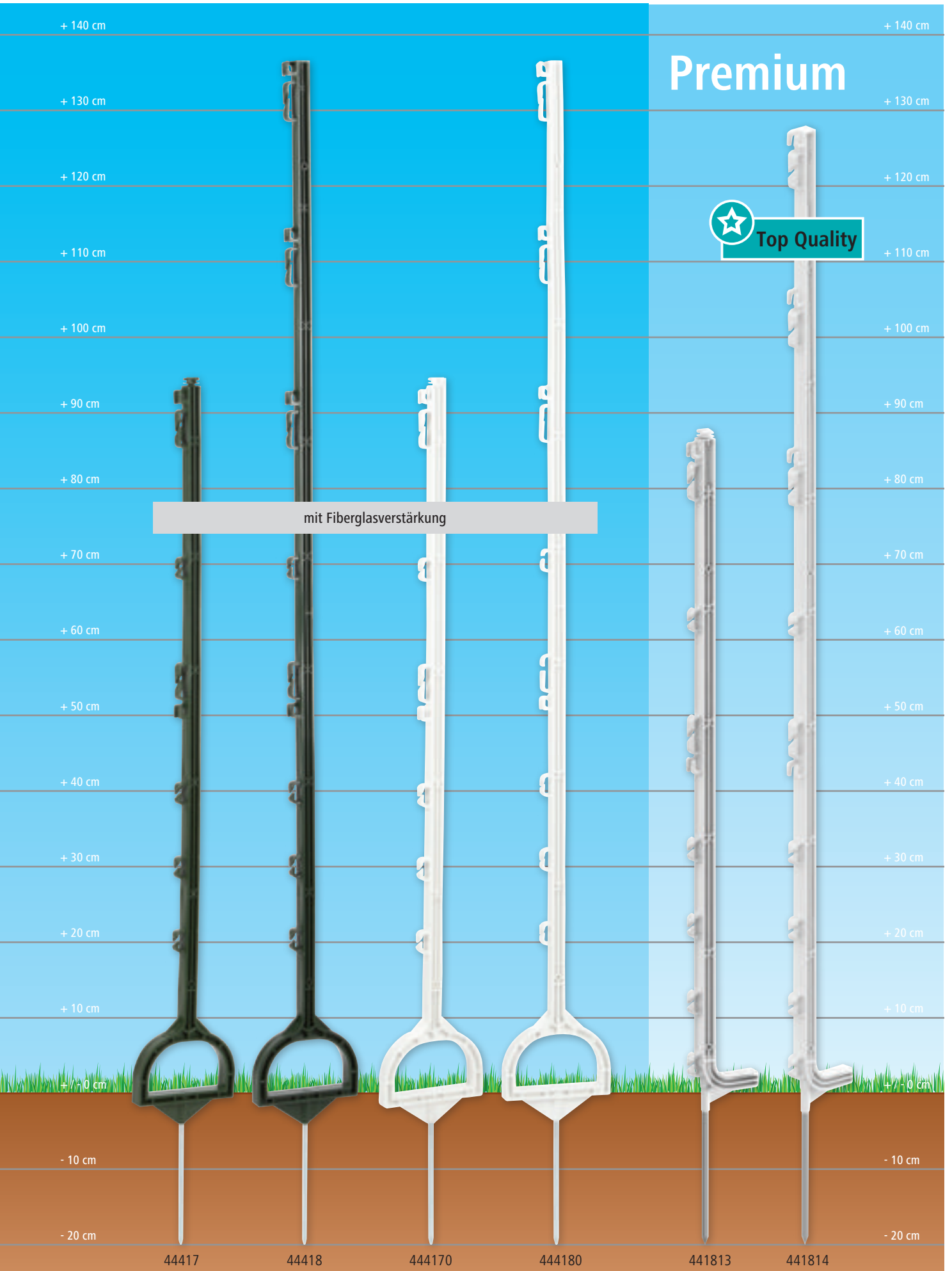

mit spezieller  
Wabenstruktur



## Kunststoffpfahl Titan Plus

- äußerst schlagzäher, hochwertiger Kunststoff, nahezu unzerbrechlich
- geeignet auch bei Minustemperaturen
- für alle gängigen Bänder, Seile, Litzen oder Drähte
- hohe Standfestigkeit durch zusätzliche Längsverstrebungen
- mit verzinktem Bodennagel
- mit Einzeltritt



3 Jahre Garantie auf  
UV-Stabilität



Metall-Trittverstärkung,  
führt zu einer extrem hohen  
Stabilität

Art. Nr.	Farbe	Gesamthöhe	Länge Boden- nagel	Material Bodennagel	Ösen	BE	Stück / VE			€
4418083	blau	110 cm	16 cm	Metall verzinkt	5 x Seil, 1 x Band (20 mm), 2 x Band (40 mm)	1 Pack	5 / Pack	1/5	490	18,49
441808	weiß	110 cm	16 cm	Metall verzinkt	5 x Seil, 1 x Band (20 mm), 2 x Band (40 mm)	1 Pack	5 / Pack	1/5	490	18,49
441809	weiß	157 cm	19 cm	Metall verzinkt	7 x Seil, 1 x Band (20 mm), 4 x Band (40 mm)	4 Pack	5 / Pack	1/5/20	500	21,49
441807	weiß	157 cm	20 cm	Metall verzinkt	7 x Seil, 1 x Band (20 mm), 4 x Band (40 mm)	4 Pack	5 / Pack	1/5/20	500	20,49 <b>NEW</b>

## Kunststoffpfahl Titan

- äußerst schlagzäher, hochwertiger Kunststoff, nahezu unzerbrechlich
- geeignet auch bei Minustemperaturen
- für alle gängigen Bänder, Seile, Litzen oder Drähte
- hohe Standfestigkeit durch zusätzliche Längsverstrebungen
- mit verzinktem Bodennagel
- mit Einzeltritt



3 Jahre Garantie auf  
UV-Stabilität



Art. Nr.	Farbe	Gesamthöhe	Länge Boden- nagel	Material Bodennagel	Ösen	BE	Stück / VE			€
441802	weiß	110 cm	18 cm	Metall verzinkt	5 x Seil, 1 x Band (20 mm), 2 x Band (40 mm)	1 Pack	5 / Pack	1/5	490	14,99

## Kunststoffpfahl Titan

- äußerst schlagzäher, hochwertiger Kunststoff, nahezu unzerbrechlich
- geeignet auch bei Minustemperaturen
- für alle gängigen Bänder, Seile, Litzen oder Drähte
- hohe Standfestigkeit durch zusätzliche Längsverstrebungen
- mit verzinktem Bodennagel
- mit Doppeltritt



3 Jahre Garantie auf  
UV-Stabilität



Art. Nr.	Farbe	Gesamthöhe	Länge Boden- nagel	Material Bodennagel	Ösen	BE	Stück / VE			€
441800	weiß	110 cm	18 cm	Metall verzinkt	5 x Seil, 1 x Band (20 mm), 2 x Band (40 mm)	1 Pack	5 / Pack	1/5	350	15,49
441801	weiß	157 cm	21 cm	Metall verzinkt	7 x Seil, 1 x Band (20 mm), 4 x Band (40 mm)	4 Pack	5 / Pack	1/5/20	500	19,49

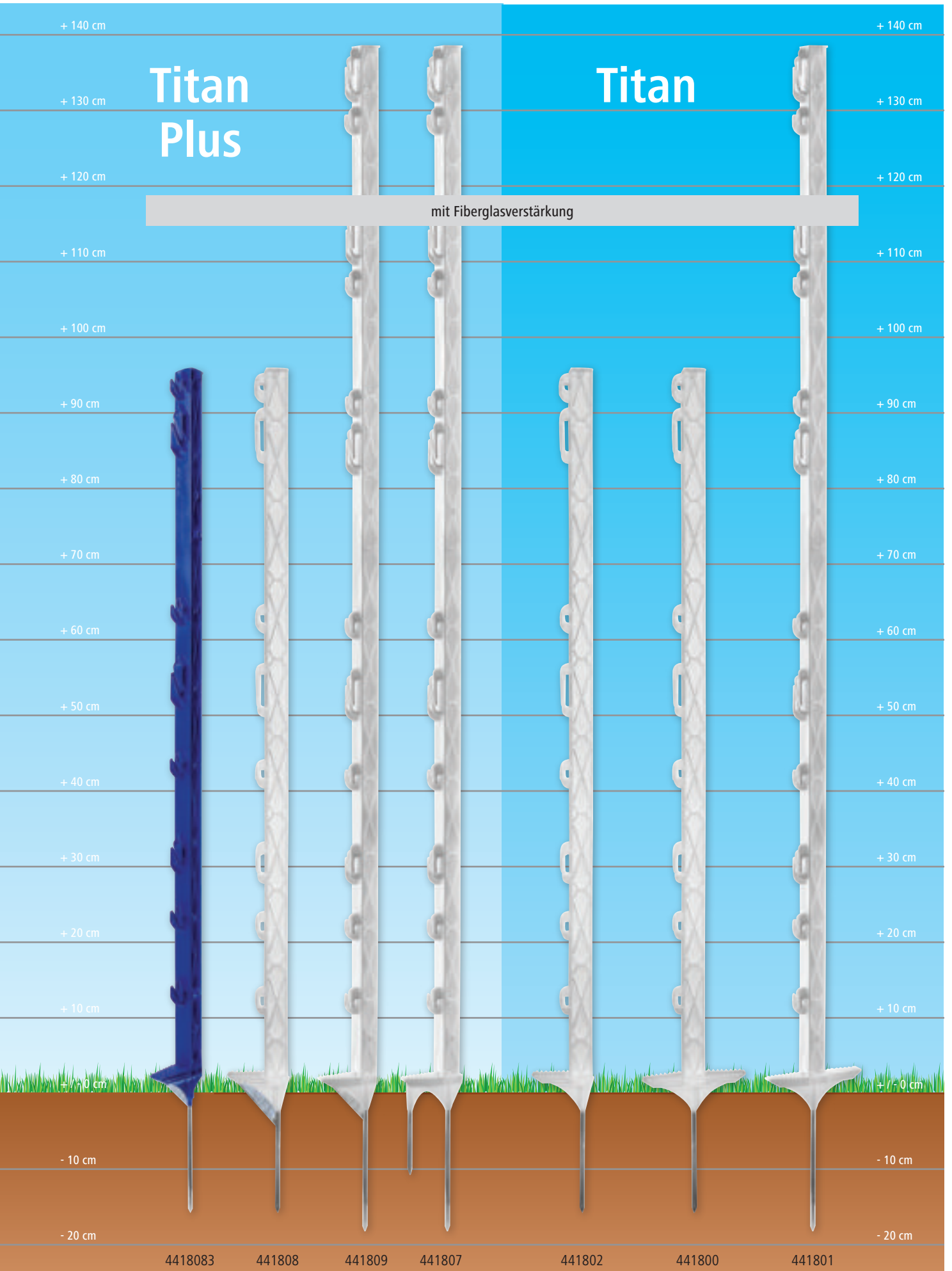



## Kunststoffpfahl Expert

- für alle gängigen Bänder, Seile, Litzen oder Drähte
- hohe Standfestigkeit durch zusätzliche Längsverstrebungen
- mit verzinktem Bodennagel
- mit Einzeltritt



3 Jahre Garantie auf UV-Stabilität



Art. Nr.	Farbe	Gesamthöhe	Länge Bodennagel	Material Bodennagel	Ösen	BE	Stück / VE			€
443421	weiß	105 cm	18 cm	Metall verzinkt	2 x Seil, 3 x Band (20 mm), 2 x Band (40 mm)	1 Pack	5 / Pack	1/5	630	10,99
443412	weiß	156 cm	21 cm	Metall verzinkt	4 x Seil, 3 x Band (20 mm), 4 x Band (40 mm)	6 Pack	5 / Pack	1/5/30	750	12,99

## Kunststoffpfahl Expert

- für alle gängigen Bänder, Seile, Litzen oder Drähte
- hohe Standfestigkeit durch zusätzliche Längsverstrebungen
- mit verzinktem Bodennagel
- mit Doppeltritt



443422-RE:

- Unser Topseller aus nachhaltigem Material zum Aktionspreis!



3 Jahre Garantie auf UV-Stabilität



Art. Nr.	Farbe	Gesamthöhe	Länge Bodennagel	Material Bodennagel	Ösen	BE	Stück / VE			€
443422	weiß	105 cm	18 cm	Metall verzinkt	2 x Seil, 3 x Band (20 mm), 2 x Band (40 mm)	1 Pack	5 / Pack	1/5	485	11,49
443422/1120	weiß	105 cm	18 cm	Metall verzinkt	2 x Seil, 3 x Band (20 mm), 2 x Band (40 mm)	112 Pack	10 / Pack	1/10	1.120	19,99
443422-RE	anthrazit	105 cm	18 cm	Metall verzinkt	2 x Seil, 3 x Band (20 mm), 2 x Band (40 mm)	1 Pack	5 / Pack	1/5	485	10,99
443423	blau	105 cm	18 cm	Metall verzinkt	2 x Seil, 3 x Band (20 mm), 2 x Band (40 mm)	1 Pack	5 / Pack	1/5	485	11,99
443492	weiß	125 cm	21 cm	Metall verzinkt	3 x Seil, 3 x Band (20 mm), 3 x Band (40 mm)	4 Pack	5 / Pack	1/5/20	500	12,49
443493	weiß	156 cm	21 cm	Metall verzinkt	4 x Seil, 3 x Band (20 mm), 4 x Band (40 mm)	4 Pack	5 / Pack	1/5/20	500	13,49
443493/40	weiß	156 cm	21 cm	Metall verzinkt	4 x Seil, 3 x Band (20 mm), 4 x Band (40 mm)	1 Karton	40 / Karton	1	9	104,00
443493/1050	weiß	156 cm	21 cm	Metall verzinkt	4 x Seil, 3 x Band (20 mm), 4 x Band (40 mm)	105 Pack	10 / Pack	1/10	1.050	24,99
4434932	grün	156 cm	21 cm	Metall verzinkt	4 x Seil, 3 x Band (20 mm), 4 x Band (40 mm)	4 Pack	5 / Pack	1/5/20	500	13,99
4434937	petrol	156 cm	21 cm	Metall verzinkt	4 x Seil, 3 x Band (20 mm), 4 x Band (40 mm)	4 Pack	5 / Pack	1/5/20	500	15,99
4434938	pink	156 cm	21 cm	Metall verzinkt	4 x Seil, 3 x Band (20 mm), 4 x Band (40 mm)	4 Pack	5 / Pack	1/5/20	500	15,99

## Expert

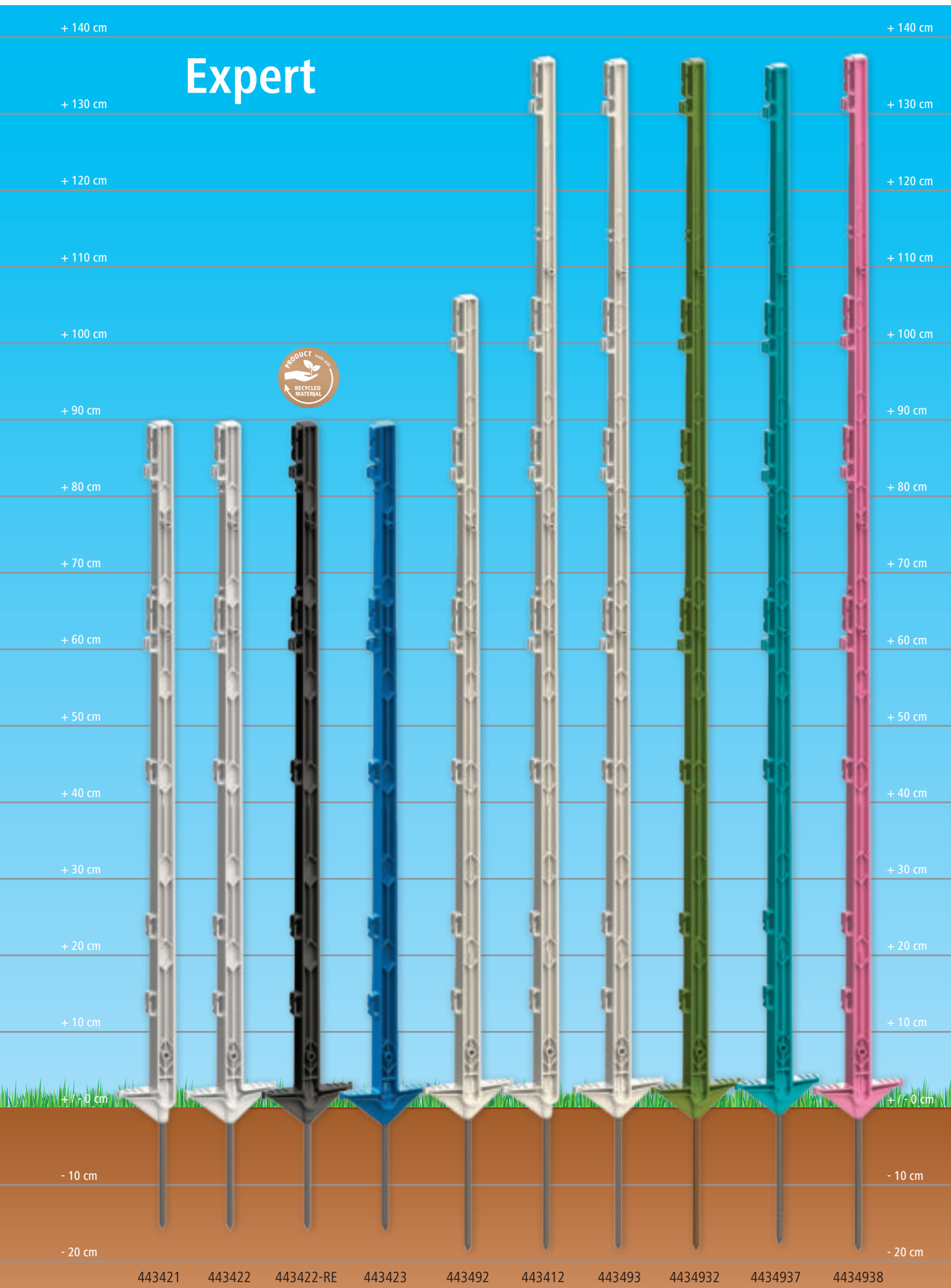

## Kunststoffpfahl Basic

- für alle gängigen Bänder, Seile, Litzen oder Drähte
- hohe Standfestigkeit durch zusätzliche Längsverstrebungen
- mit verzinktem Bodennagel



3 Jahre Garantie auf UV-Stabilität



Art. Nr.	Beschreibung	Farbe	Gesamthöhe	Länge Bodennagel	Material Bodennagel	Ösen	BE	Stück / VE			€
44491	mit Doppeltritt	weiß	105 cm	17 cm	Metall verzinkt	5 x Seil, 2 x Band (20 mm), 1 x Band (40 mm)	1 Pack	5 / Pack	1/5	560	9,79
444912	mit Doppeltritt	grün	105 cm	17 cm	Metall verzinkt	5 x Seil, 2 x Band (20 mm), 1 x Band (40 mm)	1 Pack	5 / Pack	1/5	560	11,49 <b>NEW</b>

## Kunststoffpfahl Eco

- für alle gängigen Bänder, Seile, Litzen oder Drähte
- hohe Standfestigkeit durch zusätzliche Längsverstrebungen
- mit verzinktem Bodennagel
- mit Einzeltritt



Art. Nr.	Farbe	Gesamthöhe	Länge Bodennagel	Material Bodennagel	Ösen	BE	Stück / VE			€
441810	weiß	70 cm	18 cm	Metall verzinkt	5 x Band (20 mm)	1 Pack	5 / Pack	1/5	1.200	8,49
4418102	grün	70 cm	18 cm	Metall verzinkt	5 x Band (20 mm)	1 Pack	5 / Pack	1/5	1.200	8,49
441812	weiß	105 cm	18 cm	Metall verzinkt	7 x Band (20 mm), 1 x Band (40 mm)	1 Pack	5 / Pack	1/5	1.000	8,99

## Kunststoffpfahl

- mit verzinktem Bodennagel



5 Jahre Garantie auf UV-Stabilität



Art. Nr.	Beschreibung	Farbe	Gesamthöhe	Ø Pfahl	Länge Bodennagel	Material Bodennagel	BE	Stück / VE			€
44400	ohne Tritt	weiß	108 cm	19 mm	23 cm	Metall verzinkt	1 Pack	10 / Pack	1/10	1.000	40,99
44405	mit Einzeltritt	weiß	108 cm	19 mm	26 cm	Metall verzinkt	1 Pack	10 / Pack	1/10	1.000	45,99
44499	mit Einzeltritt	weiß	158 cm	19 mm	26 cm	Metall verzinkt	1 Pack	10 / Pack	1/10		61,99

Art. Nr.	Beschreibung	Farbe	Material	Ø	BE	Stück / VE		€
44403	Zusatzöse für Kunststoffpfahl für Draht, Litze, Seil und 10 mm Band	weiß	PVC	19 mm	1 Beutel	25 / Beutel	1/25/1000	9,99
44404	Zusatzöse für Kunststoffpfahl Band bis 40 mm	weiß	PVC	19 mm	1 Beutel	25 / Beutel	1/25/750	12,99

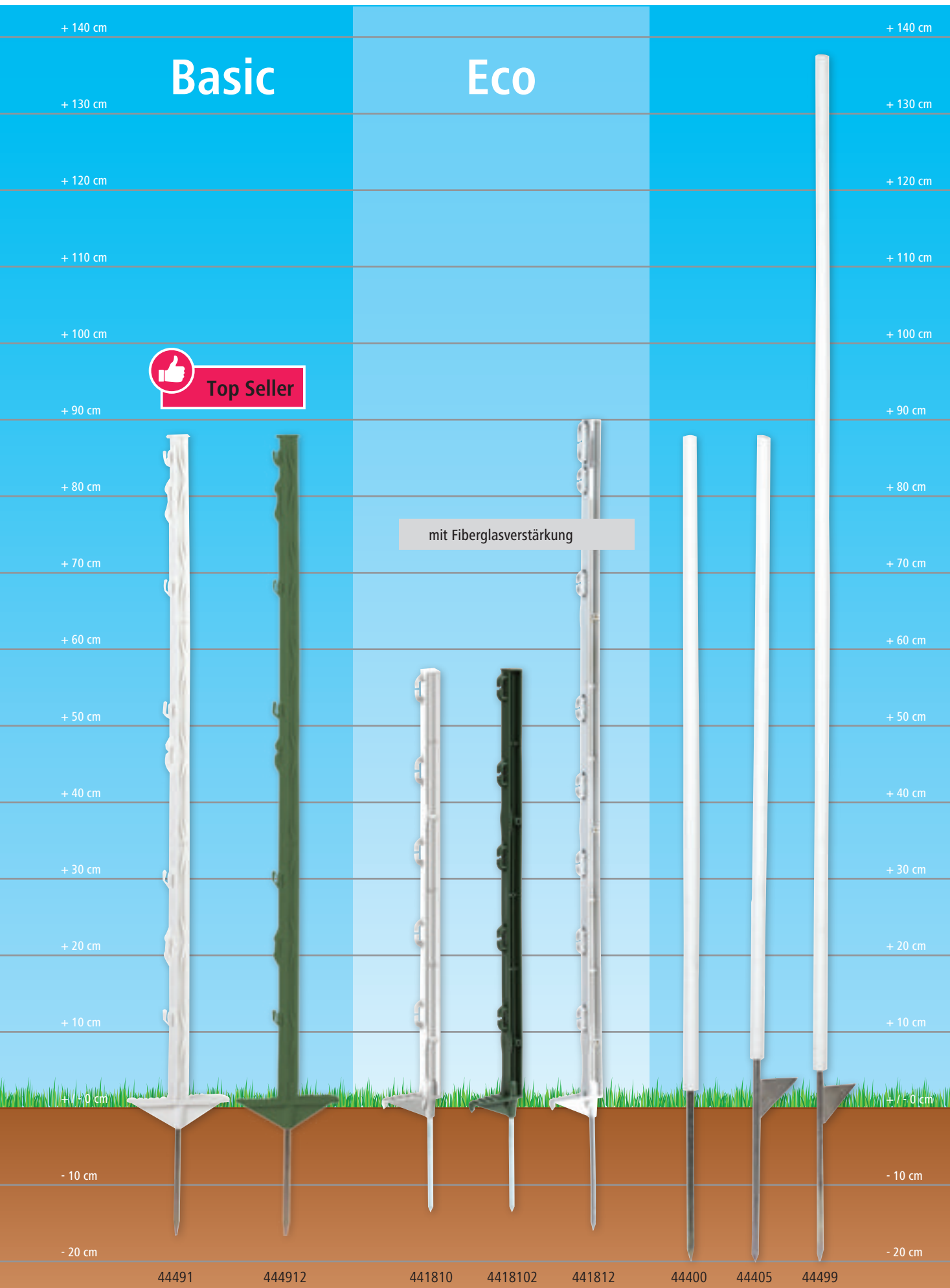

# Isolatoren



Isolatoren trennen das Leitermaterial vom Pfahl und verhindern unerwünschte Ableitung ins Erdreich. Für jedes Anwendungsgebiet gibt es Isolatoren, die speziell für das jeweilige Leitermaterial oder die verschiedenen Pfahlarten entwickelt wurden.

Für die meisten Isolatoren gilt: je größer der Isolator, desto besser seine Isoliereigenschaften. Für Ecken und Abzweigungen sollten extra robuste Isolatoren verwendet werden, da hier hohe Zugkräfte zu einer Belastungsprobe für das Material werden. Neben ihren Isolationseigenschaften führen unsere Isolatoren auch zu einer echten Arbeitserleichterung im Umgang mit den verschiedenen Leitermaterialien. So kann man mit dem richtigen Isolator zum Beispiel mit nur wenigen Handgriffen durchhängendes Leitermaterial wieder spannen oder für Re-Elektrifizierung von teilweise gerissenen Bändern sorgen.

Unsere Isolatoren sind nach folgenden Verwendungsarten zu unterscheiden:

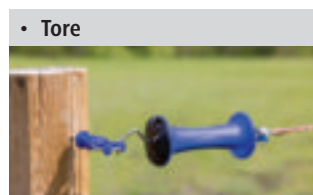
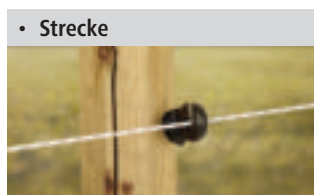
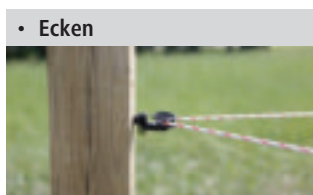

## Holzschraube

- Innensechsrundkopf
- zum Befestigen von Isolatoren
- inkl. Bit-Einsatz TX20
- 4,5 x 35 mm verzinkt
- mit Holzgewinde



Art. Nr.	Länge	BE	Stück / VE		€
442610/1001	35 mm	1 Pack	100 / Pack	1	6,99

## Einschrauber für Ring- und Klippisolator

- für Bohrmaschinen und Akkuschauber • lässt sich aufgrund der runden Form beim Einschrauben sehr leicht handhaben
- Material: Kunststoff

neben allen Ringisolatoren auch passend für Maxi Tape Isolator 441390 und Allgäu 441381

Art. Nr.	Stück / VE		€
441363/011	1 / Pack	1	6,99

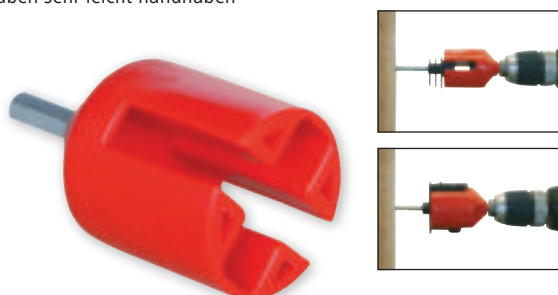

# Ringisolatoren mit durchgehender Stütze

## Ringisolator 2K EDX

- idealer Isolator für mehr Sicherheit im Zaun: der farblich abgesetzte Ring zeigt auf einen Blick, ob der Isolator noch genügend Materialstärke hat, um seine Funktion zu erfüllen oder ausgetauscht werden muss
- Verlust der nötigen Zaunspannung durch Ableitung vom Leitermaterial auf robusten Metallkern im Isolator wird verhindert, da der Isolator rechtzeitig ausgetauscht werden kann
- stark ausgeprägte Abtropfnasen verhindern zuverlässig Spannungsverlust im Leitermaterial durch Überschlag auf Weidepfehl, auch bei Regen und hoher Feuchtigkeit
- schlagzäher, robuster Kunststoffkörper mit Fiberglasverstärkung, der durch sein hohes Volumen beste Isolationseigenschaften bietet
- selbstschneidendes Holzgewinde EDX lässt sich 2 x leichter Eindrehen als Standardstützen - das Holz wird nicht „verdrängt“ sondern „geschnitten“
- Vorbohren, auch bei hartem Holz, entfällt
- deutlich weniger Rissbildung im Holz beim Einschrauben
- ideal für Verwendung mit Einschrauber 441363/011
- Material: Kunststoff glasfaserverstärkt und UV-stabilisiert
- mit durchgehender verzinkter Stütze
- geeignet für: Draht, Litze, Seil, Band bis 10 mm



Neuheit

NEW

Made in the EU



10 Jahre Garantie auf UV-Stabilität

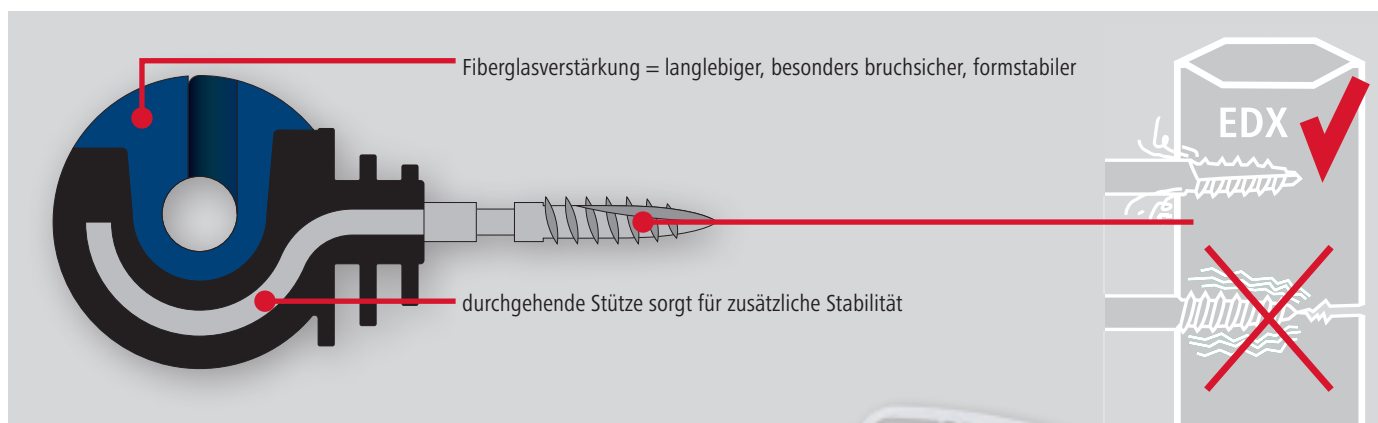

Art. Nr.	BE	Stück / VE		€
446599	1 Beutel	25 / Beutel	1/25/500	9,99
446599/251	1 Pack	25 / Pack	1/14	10,99
446599/1253	1 Eimer	125 / Eimer	1	49,99



verfügbar ab: März 2026

# Ringisolatoren mit durchgehender Stütze

Die lange Stütze verläuft im isolierenden Kunststoffkörper, was diese Isolatoren besonders robust macht.

**EDX - das selbstschneidende Gewinde**

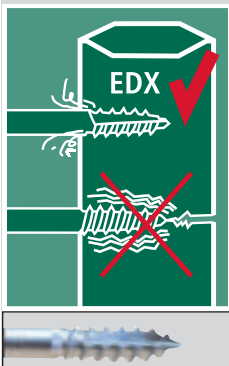

## Ringisolator Easy Drill EDX mit durchgehender Stütze

- lässt sich 2 x leichter Eindrehen als Standardstützen - das Holz wird nicht „verdrängt“ sondern „geschnitten“
- Vorbohren bei hartem Holz entfällt
- deutlich weniger Rissbildung im Holz beim Einschrauben
- beste Isolationseigenschaften
- ideal zur Verwendung mit Einschrauber 441363/011
- mit selbstschneidendem Holzgewinde EDX
- Material: schlagzäher Kunststoff
- mit durchgehender verzinkter Stütze Ø 6 mm
- geeignet für: Draht, Litze, Seil, Band bis 10 mm

443269/753E: mit Einschrauber gratis

Art. Nr.	Farbe	BE	Stück / VE		€
443269	schwarz	1 Beutel	25 / Beutel	1/25/500	7,99
443269/201	schwarz	1 Pack	20 / Pack	1/14	7,29
443269/753E	schwarz	1 Eimer	75 / Eimer	1	25,99



## Ringisolator

- mit breiter Drahtauflage
- ideal zur Verwendung mit Einschrauber 441363/011
- mit Holzgewinde
- Material: Kunststoff
- mit durchgehender verzinkter Stütze Ø 5,3 mm
- geeignet für: Litze, Seil, Band bis 10 mm

44314/1003E: mit Einschrauber gratis

44314/2503E: mit Einschrauber gratis

44314/3003E: mit Einschrauber gratis



44314/2503E  
inkl. langlebigem und robustem 12 Liter Stall-/Baueimer mit transparentem Deckel



44314/100-RE  
aus Recyclingmaterial bei gleichem Qualitätsstandard



Art. Nr.	Farbe	BE	Stück / VE		€
44314	schwarz	1 Beutel	25 / Beutel	1/25/500	4,79
44314/251	schwarz	1 Pack	25 / Pack	1/14	5,49
449314	schwarz	1 Beutel	50 / Beutel	1/50/500	8,99
44314/100-RE	anthrazit	1 Pack	100 / Pack	1	19,99
44314/1003E	schwarz	1 Eimer	100 / Eimer	1	20,99
44314/2503E	schwarz	1 Eimer	250 / Eimer	1	58,99
44314/3003E	schwarz	1 Eimer	300 / Eimer	1	54,99



# Ringisolatoren mit kurzer Stütze

Die kurze Stütze erlaubt großzügigen Materialeinsatz beim Kunststoff und bietet dadurch sehr gute Isolationseigenschaften.

## EDX - das selbstschneidende Gewinde

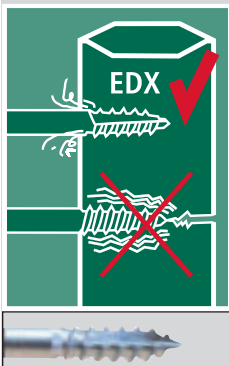

## Ringisolator Easy Drill EDX

- lässt sich 2 x leichter eindrehen als Standardstützen - das Holz wird nicht „verdrängt“ sondern „geschnitten“
- Vorbohren bei hartem Holz entfällt
- deutlich weniger Rissbildung im Holz beim Einschrauben
- beste Isolationseigenschaften
- ideal zur Verwendung mit Einschrauber 441363/011
- mit Holzgewinde
- Material: schlagzäher Kunststoff
- mit kurzer verzinkter Stütze Ø 6 mm
- geeignet für: Draht, Litze, Seil, Band bis 10 mm

443279/903E: mit Einschrauber gratis



Art. Nr.	Farbe	BE	Stück / VE		€
443279	schwarz	1 Beutel	25 / Beutel	1/25/500	7,99
443279/201	schwarz	1 Pack	20 / Pack	1/14	7,29
443279/903E	schwarz	1 Eimer	90 / Eimer	1	29,99

## Ringisolator Premium BIG

- mit breitem Schlitz für Seil
- mit Holzgewinde
- Material: Kunststoff
- mit kurzer verzinkter Stütze Ø 6 mm
- geeignet für: Draht, Litze, Seil, Band bis 10 mm

Art. Nr.	Farbe	BE	Stück / VE		€
441385	schwarz	1 Pack	25 / Pack	1/25/500	6,99



## Ringisolator

- mit breiter Drahtauflage • ideal zur Verwendung mit Einschrauber 441363/011
- mit Holzgewinde • Material: Kunststoff • mit kurzer verzinkter Stütze Ø 6 mm
- geeignet für: Seil, Litze, Band bis 10 mm

Art. Nr.	Farbe	BE	Stück / VE		€
44316	schwarz	1 Beutel	25 / Beutel	1/25/500	6,49
44316/251	schwarz	1 Pack	25 / Pack	1/14	6,99
44316/903	schwarz	1 Eimer	90 / Eimer	1	22,99



## Ringisolator Compact

- mit breiter Drahtauflage
- ideal zur Verwendung mit Einschrauber 441363/011
- mit Holzgewinde
- Material: Kunststoff
- mit kurzer verzinkter Stütze Ø 5 mm
- geeignet für: Seil, Litze, Band bis 10 mm

Art. Nr.	Farbe	BE	Stück / VE		€
44306	schwarz	1 Beutel	25 / Beutel	1/25/500	4,79
44306/251	schwarz	1 Pack	25 / Pack	1/14	5,39
44306/903	schwarz	1 Eimer	90 / Eimer	1	18,99
44318	rot	1 Beutel	50 / Beutel	1/50/500	10,99
441342	gelb	1 Beutel	25 / Beutel	1/25/500	5,49



EDX - das selbstschneidende Gewinde



## Schlitzisolator Easy Drill EDX

- extra stabiler Schlitzisolator aus bruchsicherem Polykarbonat
- geeignet für extreme Temperatur- und Wetterverhältnisse
- beste Isolationseigenschaften durch großen Kunststoffkörper
- inklusive passender Einschraubhilfe (441379)
- mit selbstschneidendem Holzgewinde EDX
- mit verzinkter Stütze Ø 7 mm
- geeignet für: Litze, Draht



Polykarbonat = extrem bruchsicher und haltbar!



Einschrauber gratis!

Art. Nr.	Farbe	BE	Stück / VE		€
441373/503E	rot	1 Eimer	50 / Eimer	1	36,99



## Schlitzisolator Premium

- sehr gute Isolationseigenschaften
- mit Holzgewinde
- mit durchgehender verzinkter Stütze Ø 6 mm
- geeignet für: Litze, Draht

Polykarbonat = extrem bruchsicher und haltbar!

Art. Nr.	Farbe	BE	Stück / VE		€
44302	rot	1 Beutel	25 / Beutel	1/25/500	9,59
44302/251	rot	1 Pack	25 / Pack	1/14	10,99

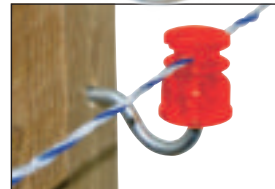

## Schlitzisolator

- sehr gute Isolationseigenschaften
- mit Holzgewinde
- Material: Kunststoff
- mit durchgehender verzinkter Stütze Ø 5,3 mm
- geeignet für: Litze, Draht



Art. Nr.	Farbe	BE	Stück / VE		€
44300	schwarz	1 Beutel	25 / Beutel	1/25/500	5,49
44300/301	schwarz	1 Pack	30 / Pack	1/14	7,99
44305	rot	1 Beutel	100 / Beutel	1/100/1000	22,99



## Kombiisolator Premium

- vereinigt verschiedene Anwendungen von Leitermaterialien in EINEM Isolator
- hohe Isolationseigenschaft durch große, breite Abtropfzonen unterstreicht die hervorragende Qualität dieses Isolators
- ideal zur Verwendung mit Einschrauber 441363/011
- mit Holzgewinde
- Material: Kunststoff
- mit kurzer verzinkter Stütze Ø 6 mm
- geeignet für: Litze, Seil, Band bis 20 mm



hunderttausendfach bewährt!

Art. Nr.	Farbe	Stützenlänge	BE	Stück / VE		€
441370	rot	37 mm	1 Beutel	25 / Beutel	1/25/500	8,59
441380	schwarz	37 mm	1 Beutel	25 / Beutel	1/25/500	8,29
441380/351	schwarz	37 mm	1 Pack	35 / Pack	1/12	12,99
441371	pink	37 mm	1 Beutel	25 / Beutel	1/25/500	8,59
441372	petrol	37 mm	1 Beutel	25 / Beutel	1/25/500	8,59

## Ringisolator Easy Drill SX green

- Isolator aus nachhaltigem biobasiertem Kunststoff - aus 100 % nachwachsenden Rohstoffen
- Holzoptik durch kleine Naturholzspäne im Biokunststoff
- äußerst robust und schlagzäh
- beste Isolationseigenschaften
- hochwertige Holzschraube (5 x 80 mm) liegt separat bei und ermöglicht schnelle und einfache Montage des Isolators mittels Akkuschauber (kein separater Einschrauber nötig)
- 100 % recycelbar - am Lebensende des Produkts kann der Isolator aus Biokunststoff und die Schraube separiert und getrennt voneinander recycelt werden
- Verpackung aus 100 % Recyclingpappe
- geeignet für: Litze, Seil, Band bis 10 mm

Made in Germany

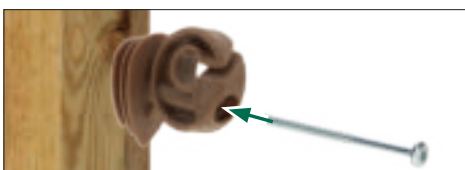

Art. Nr.	Farbe	BE	Stück / VE		€
44377/502	braun	1 Pack	50 / Pack	1/10	13,49

## Wickel-Isolator Allgäu

- leichtes Spannen/Fixieren durch Umwickeln des Leitermaterials am Isolator
- mit Holzgewinde
- Material: schlagzäher Kunststoff UV-stabilisiert
- mit kurzer verzinkter Stütze
- geeignet für: Litze, Draht



Art. Nr.	Farbe	Stützenlänge	BE	Stück / VE		€
441381	schwarz	37 mm	1 Beutel	25 / Beutel	1/25/500	6,49



Made in Germany



## Eck-/Streckenisolator Premium

- elektrisch leitende Gummieinlagen durch Kohlefasern (patentiert) fixieren das Band sehr schonend aber zuverlässig
- rutschfest durch versetzte Gummiprofile
- einsetzbar als Anfangs- oder Abspannisolator, auch für Ecken bestens geeignet
- ermöglicht leichte Montage und einfaches Spannen von Breitbändern
- zum Anschrauben
- Material: Kunststoff
- geeignet für: Litze, Seil, Band bis 40 mm

Einzelne unterbrochene/gebrochene Leiterdrähte werden durch den elektrisch leitenden Gummi wieder reelektrifiziert!

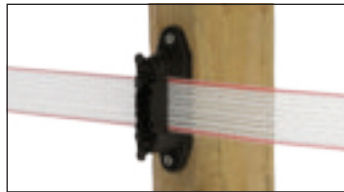
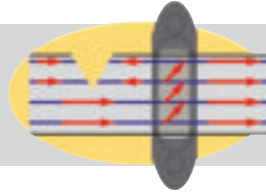

patentiert

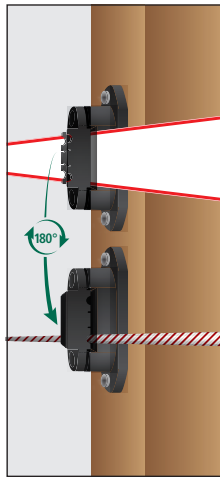

passende Holzschrauben  
442610/1001



Profi-Tipp: Sehr beliebt für Pferdezüge!

- Durch die konsequente Weiterentwicklung unseres bewährten Profi Eck-/Streckenisolators ist es nun auch möglich, durch Drehen des oberen Klemmelements um 180 Grad eine noch sichere Fixierung speziell für Weidezaunseile und -litzen zu gewährleisten.
- Dies macht unseren Isolator zum universellen Anfangs-, Eck- und Streckenisolator und ermöglicht ein einfaches Nachspannen aller Leitermaterialien.

Art. Nr.	Farbe	BE	Stück / VE		€
443501	schwarz	1 Beutel	10 / Beutel	1/10/200	17,99
44350/061	schwarz	1 Pack	6 / Pack	1/20	13,99

## Band-Eckisolator Cavallo

- extra starke Ausführung, aus sehr robustem Polyamidkunststoff
- freilaufendes Band wird durch glatte, gerundete Oberfläche schonend geführt
- mit Holzgewinde
- mit durchgehender verzinkter Stütze Ø 8 mm
- geeignet für: Band bis 40 mm



Art. Nr.	Farbe	BE	Stück / VE		€
441376	schwarz	1 Beutel	10 / Beutel	1/10/250	11,99
441376/081	schwarz	1 Pack	8 / Pack	1/50	10,99

## Band-/Seilspanner Premium

- einfaches Lösen des Bandes/Seiles möglich
- problemloses Nachrüsten in bestehende Zaunsysteme
- leichtes und sicheres Spannen von Hand ohne Werkzeug möglich – durch Einrastfunktion
- zum Anschrauben
- Material: Polyamid glasfaserverstärkt
- geeignet für: Seil bis Ø 8 mm, Band bis 40 mm

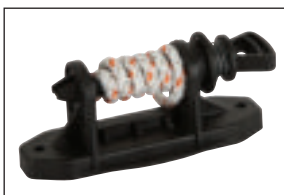

passende  
Holzschrauben  
442610/1001



Art. Nr.	Farbe	BE	Stück / VE		€
44578	schwarz	1 Beutel	10 / Beutel	1/10/100	27,99
44578/041	schwarz	1 Pack	4 / Pack	1/14	11,49

## Klemmisolator Premium

- als Streckenisolator und Bandspanner geeignet
- zum Anschrauben
- Material: Kunststoff UV-stabilisiert
- geeignet für: Band bis 40 mm

Made in Germany



Top Seller

- Die beidseitige lamellenartige Gummieinlage bietet zusammen mit dem patentierten Funktionsprinzip „Zange“ einen zuverlässigen und schonenden Halt des Bandes.
- Die Einlage bewahrt das Band vor dem Durchrutschen und schützt es vor Beschädigungen. Die Verzahnung oberhalb der Gummieinlage verhindert das Herausrutschen des Bandes.



patentiert

passende  
Holzschrauben  
442610/1001



Art. Nr.	Farbe	BE	Stück / VE		€
441290	schwarz	1 Beutel	10 / Beutel	1/10/200	11,99
441290/141	schwarz	1 Pack	14 / Pack	1/14	18,99
441290/603	schwarz	1 Eimer	60 / Eimer	1	63,99

## Klippisolator Maxi Tape

- verbesserter Klippmechanismus durch 2 Einraststellen
- mit Holzgewinde
- mit verzinkter Stütze Ø 6 mm
- geeignet für: Seil bis Ø 6 mm, Band bis 40 mm



Top Seller

441390/50-RE: Kunststoff aus Recyclingmaterial bei gleichem Qualitätsstandard

patentiert

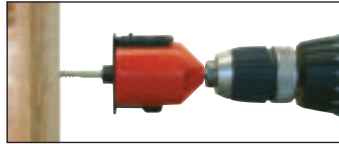

passender Einschrauber  
441363/011



Art. Nr.	Farbe	Stützenlänge	BE	Stück / VE		€
441390	schwarz	37 mm	1 Beutel	25 / Beutel	1/25/500	8,99
441390/301	schwarz	37 mm	1 Pack	30 / Pack	1/12	12,49
441390/803	schwarz	37 mm	1 Eimer	80 / Eimer	1	27,99
441390/50-RE	anthrazit	37 mm	1 Pack	50 / Pack	1	19,49



## Klippisolator Easy Tape

- verbesserter Klippmechanismus durch 2 Einraststellen
- verstärkte Anschraubplatte
- idealer Streckenisolator
- zum Anschrauben
- geeignet für: Seil bis Ø 6 mm, Band bis 40 mm

441391/50-RE: Kunststoff aus Recyclingmaterial bei gleichem Qualitätsstandard

passende  
Holzschrauben  
442610/1001



patentiert

Art. Nr.	Farbe	BE	Stück / VE		€
441391	schwarz	1 Beutel	25 / Beutel	1/25/500	7,99
441391/251	schwarz	1 Pack	25 / Pack	1/12	8,99
441391/753	schwarz	1 Eimer	75 / Eimer	1	23,99
441391/50-RE	anthrazit	1 Pack	50 / Pack	1	18,49



## Eckisolator

- zum Anschrauben oder Nageln

44347: für Breitbänder 40 - 60 mm  
44348: zum Abzweigen in verschiedene  
Zaunrichtungen für 40 mm Weidebänder

passende  
Holzschrauben  
442610/1001



44348

**Achtung: Nicht für Bänder mit Kupferdrähten geeignet!**

Art. Nr.	Beschreibung	Farbe	BE	Stück / VE		€
44347	ohne Zusatzbügel	schwarz	1 Beutel	10 / Beutel	1/10/100	21,99
44348	mit Zusatzbügel	schwarz	1 Beutel	10 / Beutel	1/10/100	24,99



## Isolator Euro Tape

- leichte Bandmontage möglich
- mit Holzgewinde
- Material: Kunststoff
- mit verzinkter Stütze Ø 6 mm
- geeignet für: Band bis 40 mm

Art. Nr.	Farbe	BE	Stück / VE		€
44380	schwarz	1 Beutel	25 / Beutel	1/25/500	8,49

## Breitband-Ringisolator

- mit Holzgewinde • Material: Kunststoff • mit verzinkter Stütze Ø 6 mm
- geeignet für: Band bis 20 mm

Unser meistverkaufter Breitband-Ringisolator für 20 mm Bänder!

Art. Nr.	Farbe	BE	Stück / VE		€
44309	schwarz	1 Beutel	25 / Beutel	1/25/500	9,49
44309/151	schwarz	1 Pack	15 / Pack	1/14	7,99

## Breitbandisolator

- stabile und robuste Ausführung • Band durchlaufend - damit ist ein Nachspannen des Weidezaunbandes über eine längere Strecke problemlos möglich • zum Anschrauben oder Nageln • Material: Kunststoff • geeignet für: Band bis 40 mm

ideal in Verbindung mit Eck-/ Streckenisolator

passende Holzschrauben  
442610/1001



Art. Nr.	Farbe	BE	Stück / VE		€
44340	schwarz	1 Beutel	10 / Beutel	1/10/200	4,59
44340/121	schwarz	1 Pack	12 / Pack	1/12	5,99

## Breitbandisolator Compact

- stabile und robuste Ausführung • Band durchlaufend - damit ist ein Nachspannen des Weidezaunbandes über eine längere Strecke problemlos möglich • zum Anschrauben oder Nageln • Material: Kunststoff • geeignet für: Band bis 20 mm

ideal in Verbindung mit Eck-/ Streckenisolator

passende Holzschrauben  
442610/1001



Art. Nr.	Farbe	BE	Stück / VE		€
44343	schwarz	1 Beutel	10 / Beutel	1/10/200	4,59



## Seilisolator Easy Cord

- mit Holzgewinde
- Material: schlagzäher Kunststoff
- mit verzinkter Stütze Ø 6 mm
- geeignet für: Seil bis Ø 8 mm, Litze

441382/703E: Einschraubhilfe-Set (Art. Nr. 441384) im Aktionseimer enthalten

10 Jahre Garantie auf UV-Stabilität



Art. Nr.	Farbe	Stützenlänge	BE	Stück / VE		€
441382	schwarz	38 mm	1 Beutel	25 / Beutel	1/25/500	7,99
441382/301	schwarz	38 mm	1 Pack	30 / Blister	1/12	11,99
441382/703E	schwarz	38 mm	1 Eimer	70 / Eimer	1	23,99

## Seilisolator Euro Cord

- äußerst robuster Isolator aus bruchsicherem Kunststoff
- zum Anschrauben oder Nageln
- zur sicheren Befestigung des Leitermaterials
- ideal für Festzäune in Kombination mit TopLine Horse Wire, Premium Horse Wire
- geeignet für: Litze, Seil bis Ø 8 mm, Band bis 10 mm, TopLine Horse Wire, Premium Horse Wire

10 Jahre Garantie auf UV-Stabilität



ideal für Premium Horse Wire und TopLine Horse Wire

passende Holzschrauben 442610/1001



Art. Nr.	Farbe	BE	Stück / VE		€
441396	schwarz	1 Beutel	10 / Beutel	1/10/200	
441396/200	schwarz	1 Pack	200 / Pack	1	NEW
441396/201	schwarz	1 Pack	20 / Pack	1/12	
441396/503	schwarz	1 Eimer	50 / Eimer	1	



## Festzaunisolator Highland

- Profisolator für den Festzaunbau
- ideal für Stahldrähte
- zum Anschrauben oder Nageln
- Material: Kunststoff
- geeignet für: Draht, Litze bis Ø 2,5 mm

10 Jahre Garantie auf UV-Stabilität



passende Holzschrauben 442610/1001



Art. Nr.	Farbe	BE	Stück / VE		€
441398	schwarz	1 Beutel	10 / Beutel	1/10/200	
441398/200	schwarz	1 Pack	200 / Pack	1	NEW



## Isolator Pinlock

- äußerst robuster Isolator
- zum Anschrauben oder Nageln
- Material: Kunststoff
- geeignet für: Stahldraht 1,0 - 2,0 mm, Litze, Seil bis Ø 8 mm

passende Holzschrauben 442610/1001



Art. Nr.	Farbe	BE	Stück / VE		€
4414951	schwarz	1 Pack	25 / Pack	1/25/500	5,99



## Eckisolator Premium

- extra starke Ausführung, sehr robust
- Polyamidkunststoff für hohe Zugkräfte
- elektrische Ableitungen kommen effektiv nicht zustande, zum einen durch die hoch isolierte Stütze und zum anderen durch die spezielle Form des Isolators, die ein Abrutschen des Leitermaterials auf die Metallstütze verhindert
- mit Holzgewinde
- mit durchgehender verzinkter Stütze Ø 8 mm
- geeignet für: Seil, Litze, Draht, Band bis 10 mm

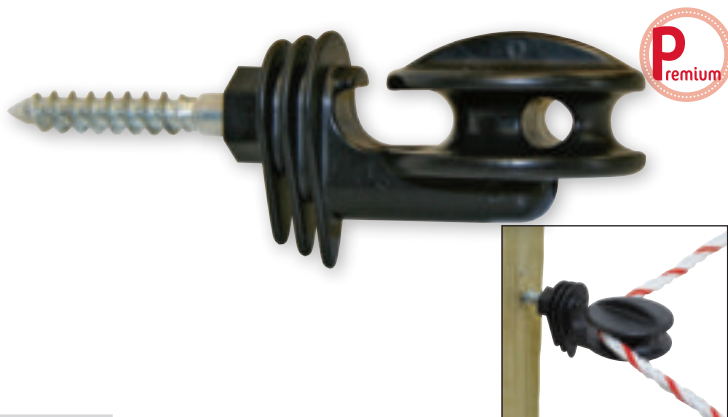

Geschmacksmuster eingetragen

Die perfekte Ecklösung

Art. Nr.	Farbe	BE	Stück / VE		€
441330	schwarz	1 Beutel	10 / Beutel	1/10/250	9,99
441330/061	schwarz	1 Pack	6 / Pack	1	6,99

## Abspannisolator Polyamid für Stahldraht

- geeignet als Eck- und Abspannisolator im Festzaunbau (Glattdraht)
- Material: Polyamid glasfaserverstärkt
- geeignet für: Stahldraht, Litze, Seil, Premium Horse Wire, TopLine Horse Wire

hält besonders großen Zugkräften stand

Art. Nr.	Farbe	BE	Stück / VE		€
443581	weiß	1 Beutel	10 / Beutel	1/10/250	13,99



## Abspannisolator für Elektroseil

- Eine echte Hilfe beim Zaunbau
- Material: Polycarbonat
- geeignet für: Draht, Litze, Seil



Art. Nr.	Farbe	BE	Stück / VE		€
443341	weiß	1 Beutel	25 / Beutel	1/25/250	13,99
44334/061	weiß	1 Pack	6 / Pack	1/50	4,69
443351	schwarz	1 Beutel	25 / Beutel	1/25/250	13,99



## Eckisolator für Litze und Seil

- verstärkte Ausführung
- Rolle voll drehbar
- mit Holzgewinde
- Material: Kunststoff
- mit verzinkter Stütze Ø 7 mm
- geeignet für: Litze, Seil



Art. Nr.	Farbe	BE	Stück / VE		€
44330	schwarz	1 Beutel	25 / Beutel	1/25/250	20,99

# Isolatoren mit metrischem Gewinde

## Eckisolator Premium

- extra starke Ausführung aus Polyamidkunststoff (PA)
- kein Abrutschen des Leitermaterials auf die Metallspitze durch spezielle Form des Isolators
- 2 Schraubmuttern im Lieferumfang enthalten
- mit metrischem Gewinde
- mit durchgehender verzinkter Stütze Ø 8 mm
- geeignet für: Seil, Litze, Draht

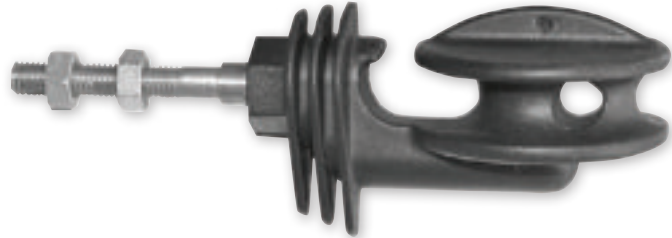

Geschmacksmuster eingetragen

Art. Nr.	Farbe	Gewinde	Gewindelänge	BE	Stück / VE		€
441360	schwarz	M6	30 mm	1 Beutel	10 / Beutel	1/10/250	11,49

## Torisolator X<sup>3</sup>

- innovativer, sehr robuster Torisolator
- verzinkter Ring mit 3 Einhängemöglichkeiten
- 2 Schraubmuttern im Lieferumfang enthalten
- Material: Kunststoff
- mit metrischem Gewinde
- mit verzinkter Stütze Ø 6 mm



Neuheit

NEW

Geschmacksmuster eingetragen

Art. Nr.	Farbe	BE	Stück / VE		€
446561	schwarz	1 Beutel	10 / Beutel	1/10/250	9,99



## Langstiel-Ringisolator

- als Abstandhalter geeignet
- 2 Schraubmuttern im Lieferumfang enthalten
- Material: Kunststoff
- mit metrischem Gewinde
- mit verzinkter Stütze Ø 6 mm
- geeignet für: Litze, Seil, Band bis 10 mm

mit kurzer Stütze



Art. Nr.	Farbe	Stützenlänge	Gewinde	Gewindelänge	BE	Stück / VE		€
442376	schwarz	200 mm	M6	100 mm	1 Pack	10 / Pack	1/10/300	9,99

## Ringisolator

- 2 Schraubmuttern im Lieferumfang enthalten
- Material: Kunststoff
- mit metrischem Gewinde
- mit kurzer verzinkter Stütze Ø 6 mm
- geeignet für: Litze, Seil, Band bis 10 mm



mit kurzer Stütze



Art. Nr.	Beschreibung	Farbe	Gewinde	Gewindelänge	BE	Stück / VE		€
44324	für Metallpfahl	schwarz	M6	35 mm	1 Beutel	25 / Beutel	1/25/500	12,99
44324/201	für Metallpfahl	schwarz	M6	35 mm	1 Pack	20 / Pack	1/14	10,49
44391	für Rohrfpahl	schwarz	M6	80 mm	1 Beutel	25 / Beutel	1/25/500	21,49

## Band-Eckisolator Cavallo

- extra starke Ausführung aus Polyamidkunststoff (PA)
- freilaufendes Band wird durch glatte, gerundete Oberfläche schonend geführt
- 2 Schraubmutter im Lieferumfang enthalten
- mit metrischem Gewinde
- mit durchgehender verzinkter Stütze Ø 8 mm
- geeignet für: Band bis 40 mm



Art. Nr.	Farbe	Gewinde	Gewindelänge	BE	Stück / VE		€
441377	schwarz	M6	30 mm	1 Beutel	10 / Beutel	1/10/250	13,99

## Tor-/Startisolator

- zum beidseitigen Einhängen von Torgriffen
- 2 Schraubmutter im Lieferumfang enthalten
- Material: Kunststoff
- mit metrischem Gewinde
- mit verzinkter Stütze Ø 6 mm

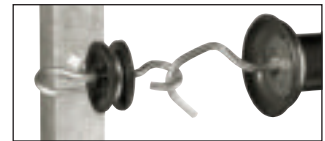

Art. Nr.	Farbe	Gewinde	Gewindelänge	BE	Stück / VE		€
441344	schwarz	M6	25 mm	1 Beutel	10 / Beutel	1/10/250	9,49

## Klippisolator

- 2 Schraubmutter im Lieferumfang enthalten
- Material: Kunststoff
- mit metrischem Gewinde
- mit kurzer verzinkter Stütze Ø 6 mm
- geeignet für: Seil bis Ø 6 mm, Band bis 40 mm

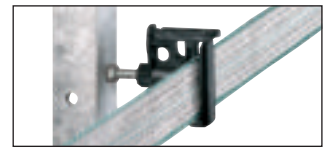
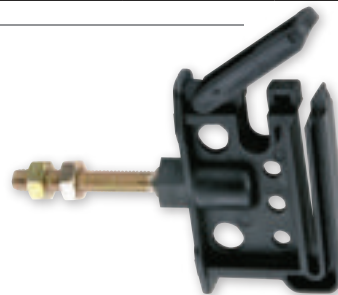

Art. Nr.	Farbe	Gewinde	Gewindelänge	BE	Stück / VE		€
441392	schwarz	M6	35 mm	1 Beutel	25 / Beutel	1/25/500	14,99

## Langstiel-Klippisolator

- als Abstandhalter geeignet
- 2 Schraubmutter im Lieferumfang enthalten
- Material: Kunststoff
- mit metrischem Gewinde
- mit kurzer verzinkter Stütze Ø 6 mm
- geeignet für: Litze, Seil, Band bis 40 mm



Art. Nr.	Farbe	Stützenlänge	Gewinde	Gewindelänge	BE	Stück / VE		€
441393	schwarz	200 mm	M6	100 mm	1 Beutel	10 / Beutel	1/10/300	14,99

## Befestigungsschelle für Rundpfähle

- für 35 - 70 mm Rundpfähle
- inkl. Gummieinlage zum Schutz der Pfähle
- zum Befestigen von Isolatoren mit metrischem M6-Gewinde

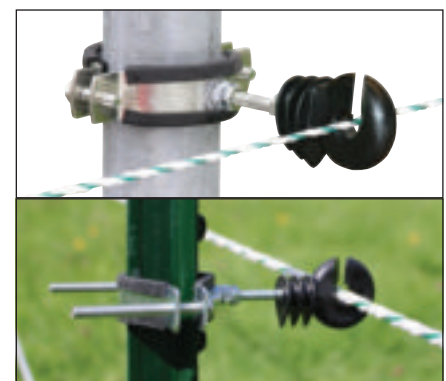
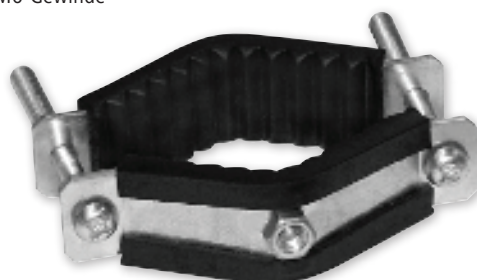

Art. Nr.		€
441276	1/20/120	2,39



## Schraubisolator Vario Plus

- für Metall- oder Kunststoffpfähle von 6 bis 17 mm Durchmesser
- seitlich an den Pfahl aufzustecken und einfach festzudrehen
- äußerst robuste Qualität
- Material: schlagzäher Kunststoff



Überdrehschutz: Kein Überspringen der Mutter mehr möglich!

Art. Nr.	Beschreibung	Farbe	BE	Stück / VE		€
441386	für Bänder bis 40 mm	schwarz	1 Beutel	10 / Beutel	1/10/200	4,69
441386/151	für Bänder bis 40 mm	schwarz	1 Pack	15 / Pack	1/22	8,79
441387	für Draht, Litze, Seil und 10 mm Band	schwarz	1 Beutel	10 / Beutel	1/10/200	4,39
441387/201	für Draht, Litze, Seil und 10 mm Band	schwarz	1 Pack	20 / Pack	1/12	10,99

## Ringisolator Vario Classic

- für Metall- oder Kunststoffpfähle von 7 bis 19 mm Durchmesser
- schnelle und werkzeuglose Montage
- leichtes Spannen/Fixieren des Leitermaterials durch Umwickeln am Isolator
- Material: schlagzäher Kunststoff
- geeignet für: Litze, Seil, Band bis 10 mm





Art. Nr.	Farbe	BE	Stück / VE		€
445595	schwarz	1 Beutel	10 / Beutel	1/10/200	4,59
445595/141	schwarz	1 Pack	14 / Pack	1/22	6,99

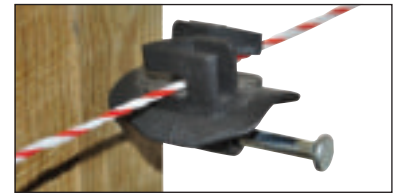
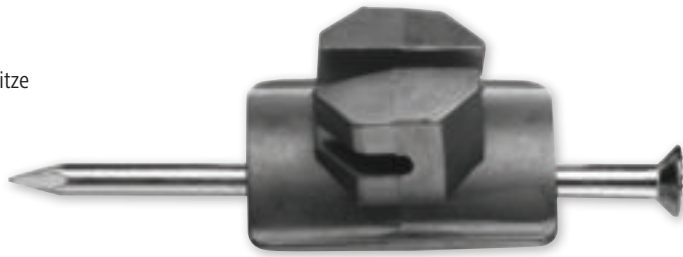

## Nagelisolator

- zum Nageln
- Lieferung inkl. Nagel
- Material: Kunststoff
- geeignet für: Draht, Litze



Art. Nr.	Beschreibung	Farbe	BE	Stück / VE		€
44367	mit 7 cm Nagel	schwarz	1 Beutel	50 / Beutel	1/50/700	8,49
44368	mit 10 cm Nagel	schwarz	1 Pack	50 / Pack	1/50/400	13,99

## Nagelisolator

- Knopfform
- zum Nageln
- Lieferung ohne Nagel
- Material: Kunststoff
- geeignet für: Draht, Litze



Art. Nr.	Farbe	BE	Stück / VE		€
44360	schwarz	1 Pack	100 / Pack	1/100/1800	11,99

## Nagelisolator

- zum Nageln
- Lieferung ohne Nagel
- Material: Kunststoff
- geeignet für: Draht, Litze



Art. Nr.	Farbe	BE	Stück / VE		€
44361	schwarz	1 Pack	100 / Pack	1/100/1800	12,99

## Aufschlagisolator für Rund- und Ovalstahlpfähle

- einfach auf Metall-/Fiberglaspfähle oder Baustahlstangen (rund oder oval mit 6-12 mm Durchmesser) bis zur gewünschten Höhe aufschlagen und Leitermaterial einziehen
- besonders robust und vielfältig anwendbar
- zum Aufschlagen
- Material: schlagzäher Kunststoff UV-stabilisiert
- geeignet für: Litze, Seil, Band bis 20 mm



Art. Nr.	Farbe	BE	Stück / VE		€
442391	schwarz	1 Pack	25 / Pack	1/25/200	12,99

## Langstiel-Ringisolator

- als Abstandhalter geeignet
- mit Holzgewinde
- Material: Kunststoff
- mit verzinkter Stütze Ø 6 mm
- geeignet für: Litze, Seil, Band bis 10 mm

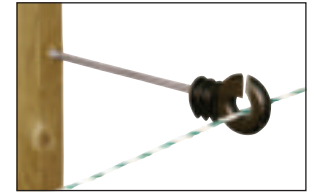

passender Einschrauber 441363/011



Art. Nr.	Farbe	Stützenlänge	BE	Stück / VE		€
441480	schwarz	22 cm	1 Beutel	10 / Beutel	1/10/300	8,99

## Langstiel-Ringisolator

- als Abstandhalter geeignet
- mit Holzgewinde
- Material: Kunststoff
- mit verzinkter Stütze Ø 6 mm
- geeignet für: Litze, Seil bis Ø 8 mm, Band bis 10 mm

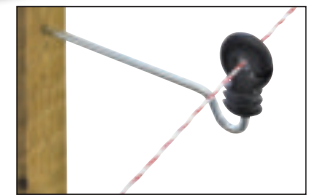

Art. Nr.	Farbe	Stützenlänge	BE	Stück / VE		€
44310	schwarz	22 cm	1 Beutel	10 / Beutel	1/10/300	8,99
44310/151	schwarz	22 cm	1 Pack	15 / Pack	1/12	14,99

## Langstiel-Seilisolator

- als Abstandhalter geeignet
- mit Holzgewinde
- Material: Kunststoff
- mit kurzer verzinkter Stütze Ø 6 mm
- geeignet für: Litze, Seil bis Ø 8 mm, Band bis 10 mm



Art. Nr.	Farbe	Stützenlänge	BE	Stück / VE		€
44385	schwarz	22 cm	1 Beutel	10 / Beutel	1/10/200	14,99

## Langstiel-Bandisolator

- als Abstandhalter geeignet
- mit Holzgewinde
- Material: Kunststoff
- mit kurzer verzinkter Stütze Ø 6 mm
- geeignet für: Band bis 20 mm

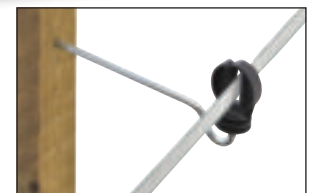

Art. Nr.	Farbe	Stützenlänge	BE	Stück / VE		€
44312	schwarz	22 cm	1 Beutel	10 / Beutel	1/10/300	12,49
44312/151	schwarz	22 cm	1 Pack	15 / Pack	1/12	21,49

## Langstiel-Klippisolator

- als Abstandhalter geeignet
- mit Holzgewinde
- Material: Kunststoff
- mit verzinkter Stütze Ø 6 mm
- geeignet für: Litze, Seil bis Ø 6 mm, Band bis 40 mm



passender Einschrauber 441363/011



Art. Nr.	Farbe	Stützenlänge	BE	Stück / VE		€
441395	schwarz	20 cm	1 Beutel	10 / Beutel	1/10/300	12,99
441395/151	schwarz	20 cm	1 Pack	15 / Pack	1/12	19,99

## Isolator für Doppelstabmattenzaun

- zur Vorbau-Elektrifizierung eines Gitterstabmattenzauns
- zur Abwehr von unerwünschten Eindringlingen wie Mardern, Waschbären, Katzen etc.
- einfach und werkzeuglos zu montieren
- aus witterungsbeständigem Kunststoff
- geeignet für: Litze, Seil, Band bis 10 mm



Art. Nr.	Farbe	Länge	Breite	Höhe	BE	Stück / VE		€
442389	schwarz	11,5 cm	7 cm	2,5 cm	1 Pack	10 / Pack	1/14	19,99

## Abstandsisolator

- zur Vorbau-Elektrifizierung von Maschendraht- oder Knotengeflechtzäunen
- einfach auf die Rundpfähle des Zauns montieren
- zur Abwehr von unerwünschten Eindringlingen wie Wölfe, Wildschweine
- aus witterungsbeständigem Kunststoff
- Stützenlänge: 25 cm
- geeignet für: Litze, Seil, Band bis 10 mm



Art. Nr.	Beschreibung	Farbe	BE	Stück / VE		€
442379	für Rundpfähle ø 48 mm	schwarz	1 Pack	10 / Pack	1/15	29,99
442388	für Rundpfähle ø 60 mm	schwarz	1 Pack	10 / Pack	1/14	29,99

## Vorbau-Ösenisolator

- Kunststoff Ø 12 mm, Stütze Ø 6 mm
- zum Annageln mit Krampennagel 44394 (im Lieferumfang nicht enthalten)
- Material: Metall kunststoffbeschichtet
- geeignet für: Litze, Seil, Band bis 40 mm

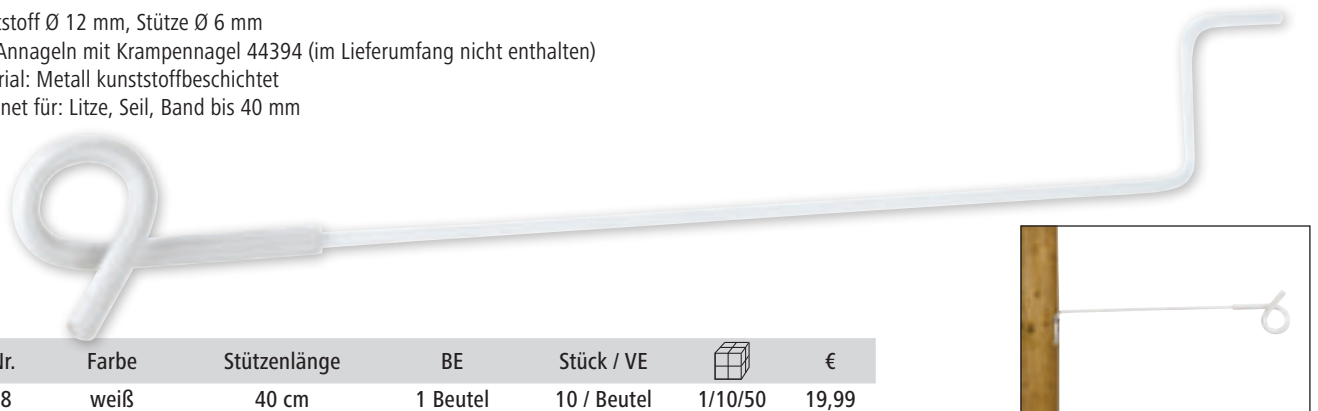

Art. Nr.	Farbe	Stützenlänge	BE	Stück / VE		€
44448	weiß	40 cm	1 Beutel	10 / Beutel	1/10/50	19,99

## Langstiel-Ösenisolator

- als Abstandhalter geeignet
- Kunststoff Ø 12 mm, Stütze verzinkt Ø 7 mm
- mit Holzgewinde
- geeignet für: Litze, Seil, Band bis 40 mm

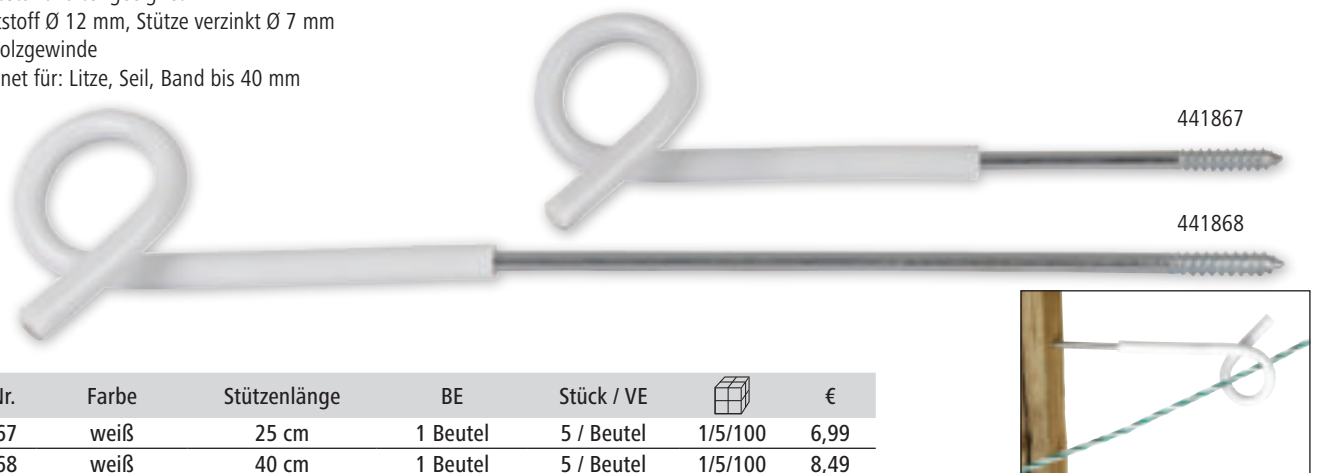

Art. Nr.	Farbe	Stützenlänge	BE	Stück / VE		€
441867	weiß	25 cm	1 Beutel	5 / Beutel	1/5/100	6,99
441868	weiß	40 cm	1 Beutel	5 / Beutel	1/5/100	8,49





## Torisolator X<sup>3</sup> Premium

- innovativer, sehr robuster Premium Torisolator
- Ring aus Edelstahl mit 3 Einhängmöglichkeiten
- mit Holzgewinde
- Material: Kunststoff
- mit verzinkter Stütze Ø 6 mm

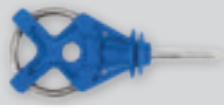

Geschmacksmuster  
eingetragen  
Ring aus Edelstahl



Art. Nr.	Farbe	BE	Stück / VE		€
446550	blau	1 Beutel	10 / Beutel	1/10/250	12,49
446550/061	blau	1 Pack	6 / Pack	1/50	8,99

## Tor-/Startisolator Premium Vario

- inkl. Anschlussplatte aus Edelstahl
- mit je 3 Anschlussmöglichkeiten für Torgriffe
- ideal als Startisolator, z. B. nach einem Tor
- zum Anschrauben

5 Jahre Garantie auf  
UV-Stabilität



Profi-Version, größer und aus extrem robustem Polykarbonat

Anschlussplatte aus Edelstahl



Art. Nr.	Farbe	Lochabstand	BE	Stück / VE		€
446545/041	blau	94 mm	1 Pack	4 / Pack	1/14	14,99

## Tor-/Startisolator Vario

- inkl. Anschlussplatte aus Edelstahl
- mit Fiberglasverstärkung
- Anschlussplatte mit 3 Anschlussmöglichkeiten für Torgriffe
- ideal als Startisolator, z. B. nach einem Tor
- zum Anschrauben
- Material: Polyamid glasfaserverstärkt

Ideal auch als Startisolator zu verwenden  
Anschlussplatte aus Edelstahl

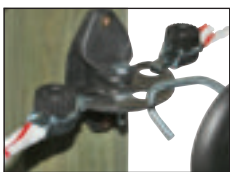

Art. Nr.	Farbe	Lochabstand	BE	Stück / VE		€
44237/021	schwarz	70 mm	1 Paar	2 / Pack	1/50	4,29

passende Holzschrauben 442610/1001



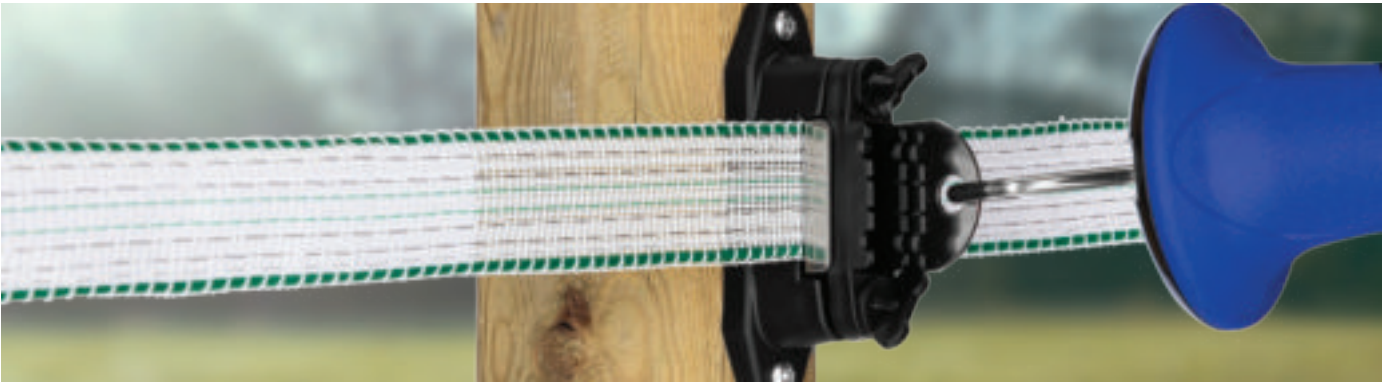

## Kombi Isolator Premium

Für Tore an Ecken und T-Abtrennungen

- mit robuster Anschlussplatte aus Edelstahl zum Einhängen von Torgriffen
- ermöglicht die einfache Realisierung von T-Abtrennungen am Streckenpfahl -> das Leitermaterial kann hinter der Edelstahlplatte weiterlaufen und muss nicht unterbrochen werden
- hervorragende elektrische Kontaktierung garantiert höchste Leitfähigkeit zwischen Leitermaterial und Torgriff
- ideal auch als Eckisolator mit anschließendem Tor einsetzbar
- universell für Band, Seil und Litze einsetzbar
- Leitermaterial kann sehr einfach nachgespannt werden
- zum Anschrauben oder Nageln

Ideal auch als Startisolator zu verwenden  
Anschlussplatte aus Edelstahl

Art. Nr.	Farbe	BE	Stück / VE		€
446555/031	schwarz	1 Pack	3 / Pack	1/20	10,49

Art. Nr.	Beschreibung	Material	BE	Stück / VE		€
443456	Ersatz-Anschlussplatte	Edelstahl	10 Stück	10 / Beutel	1/10/400	1,55

## Tor-/Startisolator für Bänder Premium

- robuster Bandisolator mit Anschlussplatte aus Edelstahl für Torgriff und Anschluss an das Weidezaungerät
- ideal als Startisolator, z. B. nach einem Tor
- Material: Kunststoff
- geeignet für: Band bis 40 mm

Ideal auch als Startisolator zu verwenden

Anschlussplatte aus Edelstahl

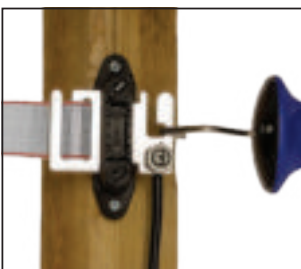

Expertentipp: für optimale Fixierung und Kontaktierung das Band zusätzlich klemmen

Art. Nr.	Farbe	BE	Stück / VE		€
44355/041	schwarz	1 Pack	4 / Pack	1/22	13,99

Art. Nr.	Beschreibung	Material	BE	Stück / VE		€
443453	Ersatz-Anschlussplatte für Start-Bandisolator Premium	Edelstahl	10 Stück	10 / Beutel	1/10/360	1,79

passende Holzschrauben 442610/1001





## Torisolator X<sup>3</sup>

- innovativer, sehr robuster Torisolator
- verzinkter Ring mit 3 Einhängemöglichkeiten
- mit Holzgewinde
- Material: Kunststoff
- mit verzinkter Stütze Ø 6 mm



Geschmacksmuster eingetragen

Art. Nr.	Farbe	BE	Stück / VE		€
446560	schwarz	1 Beutel	10 / Beutel	1/10/250	8,99
446560/061	schwarz	1 Pack	6 / Pack	1/50	6,99

## Torisolator

- zum beidseitigen Einhängen von Torgriffen
- praktisch und sicher
- Einhängeöse 360° drehbar
- mit Holzgewinde
- mit verzinkter Stütze

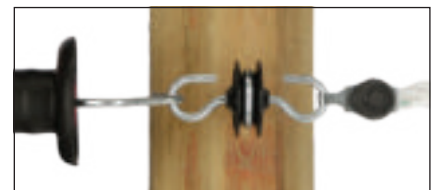

**Achtung: Nicht für Leitermaterial mit Kupferdrähten geeignet!**

Art. Nr.	Farbe	BE	Stück / VE		€
44248	schwarz	1 Beutel	10 / Beutel	1/10/250	8,79

## Seil-/Litzen-Schnellverbinder

- ermöglicht schnelle, unkomplizierte und elektrisch optimal leitfähige Verbindung von Seilen, Litzen und Bändern bis 10 mm an Torisolatoren und Torgriffen
- werkzeuglos montierbar



patentiert

Für die sichere Fixierung von Litzen empfehlen wir das Leitermaterial mehrfach um die Schraube zu wickeln, um ein Herausrutschen zu verhindern.



Vorteil: Man benötigt kein Werkzeug und kann mittels Fixierschraube mühelos eine optimale elektrische Verbindung herstellen. Auch zum Nachspannen hervorragend geeignet.

Art. Nr.	Material	verwendbar für	BE	Stück / VE		€
441209/041	Metall verzinkt	Litze, Seil bis Ø 8 mm, Band bis 10 mm	1 Pack	4 / Pack	1	6,49



## Tor-/Spannisolator TITAN

Für Toranwendung und gleichzeitiges Spannen des Leitermaterials

- flexibel einsetzbarer Isolator mit Anschlussplatte aus Edelstahl zum Einhängen von Torgriffen
- idealer Anfangs-/Endisolator für Tore - Torgriff wird eingehängt und direkt elektrisch kontaktiert
- extrem robust durch glasfaserverstärktes Polyamid
- Leitermaterial kann sehr einfach und sicher von Hand durch Einrastfunktion nachgespannt werden
- zum Anschrauben
- geeignet für: Band bis 40 mm

Ideal auch als Startisolator zu verwenden  
Anschlussplatte aus Edelstahl

Set beinhaltet: 3 x Premium Isolator TITAN, 3 x Anschlussplatte aus Edelstahl

Art. Nr.	Farbe	BE	Stück / VE		€
446578/031	schwarz	1 Pack	3 / Pack	1/25	13,99



## Seil-/Litzen-Schnellverbinder

- ermöglicht schnelle, unkomplizierte und elektrisch optimal leitfähige Verbindung von Seilen, Litzen und Bändern bis 10 mm an Torisolatoren und Torgriffen
- aus Edelstahl, sorgt für ausgezeichnete Korrosionsbeständigkeit
- werkzeuglos montierbar

Für die sichere Fixierung von Litzen empfehlen wir das Leitermaterial mehrfach um die Schraube zu wickeln, um ein Herausrutschen zu verhindern.

patentiert

Edelstahl

Vorteil: Man benötigt kein Werkzeug und kann mittels Fixierschraube mühelos eine optimale elektrische Verbindung herstellen. Auch zum Nachspannen hervorragend geeignet.



Art. Nr.	Material	verwendbar für	BE	Stück / VE		€
441285/041	Edelstahl	Litze, Seil bis Ø 8 mm, Band bis 10 mm	1 Pack	4 / Pack	1	8,49

# Torgriffe mit Federzugbegrenzung

- mit Federzugbegrenzung, so wird ein Ermüden der Zugkraft der Feder verhindert
- äußerst robuste Qualität
- UV stabilisierter Kunststoff
- hervorragende Isolation
- Zugbegrenzung

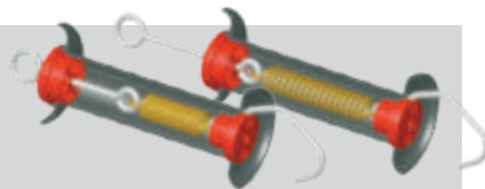

## Torgriff Premium

- sehr robuster und langlebiger Torgriff durch verschraubte Verschlusskappe
- Haken und Öse aus Edelstahl - sorgt für ausgezeichnete Korrosionsbeständigkeit
- spezielle Oberflächenstruktur und sehr große Grifffläche verleiht dem Torgriff einen innovativen Look und angenehme Haptik
- Material: Kunststoff UV-stabilisiert
- mit Federzugbegrenzung



Haken und Öse aus Edelstahl

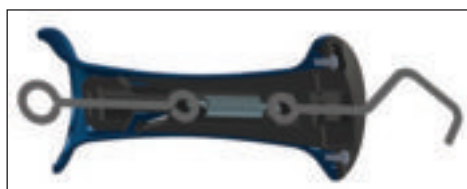

Art. Nr.	Farbe	BE	Stück / VE		€
44991	blau	5 Stück	5 / Beutel	1/5/50	4,49

## Torgriff Soft Grip

- sehr widerstandsfähiger und biegsamer Kunststoff
- bruchfest, auch bei Frost
- Haken und Öse verzinkt
- Material: Kunststoff UV-stabilisiert
- mit Federzugbegrenzung



Art. Nr.	Farbe	BE	Stück / VE		€
44973	schwarz	1 Beutel	5 / Beutel	1/5/100	1,79

## Torgriff

- Einhängenhaken geschlossen
- Ösenhaken und Öse verzinkt
- Material: Kunststoff UV-stabilisiert
- mit Federzugbegrenzung



Art. Nr.	Farbe	BE	Stück / VE		€
44940	schwarz	1 Pack	5 / Pack	1/5/100	2,59

## Torgriff

- Haken und Öse verzinkt
- Material: Kunststoff UV-stabilisiert
- mit Federzugbegrenzung



Top Seller

Art. Nr.	Farbe	BE	Stück / VE		€
44941	schwarz	1 Pack	5 / Pack	1/5/100	2,49

## Torgriff Premium BIG green

- Torgriff aus nachhaltigem biobasiertem Kunststoff - aus 100 % nachwachsenden Rohstoffen
- Holzoptik durch kleine Naturholzspäne im Biokunststoff
- konisch zulaufende Grifffläche für angenehme Haptik
- Verpackung aus 100 % Recyclingpappe
- Haken und Feder verzinkt



Made in Germany



Art. Nr.	Farbe	BE	Stück / VE		€
44977	braun	1 Karton	20 / Karton	1/20	3,99

## Torgriff

- Kunststoff aus Recyclingmaterial bei gleichem Qualitätsstandard
- Haken und Feder verzinkt
- mit einfacher Zugfeder



Art. Nr.	Farbe	BE	Stück / VE		€
44981-RE	anthrazit	1 Karton	20 / Karton	1/20	1,99

## Torgriff

- Haken und Feder verzinkt
- Material: Kunststoff UV-stabilisiert
- mit einfacher Zugfeder



Art. Nr.	Farbe	BE	Stück / VE		€
44951	schwarz	1 Pack	5 / Pack	1/5/100	1,99
44957	pink	1 Pack	5 / Pack	1/5/100	2,29
44958	neon lila	1 Pack	5 / Pack	1/5/100	2,29
44959	neon grün	1 Pack	5 / Pack	1/5/100	2,29
44960	neon orange	1 Pack	5 / Pack	1/5/100	2,29
44953	gelb	1 Pack	5 / Pack	1/5/100	2,29
44961	petrol	1 Pack	5 / Pack	1/5/100	2,29



## Torgriff Premium mit Litzclip® Bandanschluss

- hochwertiger Torgriff der Premium Klasse in Verbindung mit Litzclip® Bandanschluss
- Haken und Öse aus Edelstahl - sorgt für ausgezeichnete Korrosionsbeständigkeit
- Material: Kunststoff UV-stabilisiert
- mit Federzugbegrenzung



Art. Nr.	Farbe	Verbinder	Stück / VE		€
4499120	blau	mit Litzclip® Bandanschluss Edelstahl 20 mm	5 / Beutel	1/5/50	6,29
4499140	blau	mit Litzclip® Bandanschluss Edelstahl 40 mm	5 / Beutel	1/5/50	6,49

## Torgriff mit Litzclip® Bandanschluss

- Haken und Öse verzinkt
- mit Federzugbegrenzung
- mit Litzclip® Bandanschluss Edelstahl
- Material: Kunststoff UV-stabilisiert



Art. Nr.	Farbe	Verbinder	BE	Stück / VE		€
4494120	schwarz	mit Litzclip® Bandanschluss Edelstahl 20 mm	1 Pack	5 / Pack	1/5/100	3,99
4494140	schwarz	mit Litzclip® Bandanschluss Edelstahl 40 mm	1 Pack	5 / Pack	1/5/100	4,39

## Torgriff mit Litzclip® Verbinder

- Haken und Öse verzinkt
- mit Federzugbegrenzung
- mit Litzclip® Seilanschluss Edelstahl
- Material: Kunststoff UV-stabilisiert

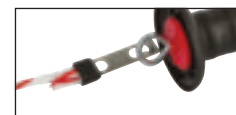

Art. Nr.	Farbe	Verbinder	BE	Stück / VE		€
44969	schwarz	mit Litzclip® Seilanschluss Edelstahl 6 mm	1 Pack	5 / Pack	1/5/100	3,99
44972	schwarz	mit Litzclip® Litzenanschluss Edelstahl 3 mm	1 Pack	5 / Pack	1/5/100	3,99

## Band-Torgriffverbinder Litzclip®

- Die werkzeuglosen Torgriffverbinder für 10, 20 und 40 mm Weidezaunbänder erweitern unser patentiertes, erfolgreiches Litzclip® Sortiment.
- Die Verbinder sind selbsterklärend in ihrer Funktion und lassen sich sehr schnell und einfach an jeden beliebigen Torgriff bzw. Torisolator montieren.



Made in Germany



patentiert

Art. Nr.	Material	verwendbar für	BE	Stück / VE		€
442006/041	Edelstahl	Band bis 20 mm	1 Pack	4 / Pack	1/100	7,99
442007/041	Edelstahl	Band bis 40 mm	1 Pack	4 / Pack	1/100	8,19



## Torgriff Premium mit Seil- und Litzenanschluss

- hochwertiger Torgriff der Premium Klasse in Verbindung mit dem dazu passenden Seil-/Litzen-Schnellverbinder
- Haken und Öse aus Edelstahl - sorgt für ausgezeichnete Korrosionsbeständigkeit
- auch geeignet für Bänder von 10 bis 20 mm
- mit Federzugbegrenzung

Vorteil: Man benötigt kein Werkzeug und kann mittels Fixierschraube mühelos eine optimale elektrische Verbindung herstellen. Auch zum Nachspannen hervorragend geeignet.



Art. Nr.	Farbe	Stück / VE		€
4499185	blau	5 / Beutel	1/5/50	6,49

Art. Nr.	Beschreibung	Material	BE	Stück / VE		€
441285/041	Seil-/Litzen-Schnellverbinder	Edelstahl	1 Pack	4 / Pack	1	8,49

## Torgriff mit Seil- und Litzenanschluss

- Torgriff inkl. Seil- und Litzenverbinder (bereits am Torgriff montiert)
- auch geeignet für Bänder von 10 bis 20 mm
- Haken und Öse verzinkt
- Material: Kunststoff UV-stabilisiert
- mit Federzugbegrenzung



Vorteil: Man benötigt kein Werkzeug und kann mittels Fixierschraube mühelos eine optimale elektrische Verbindung herstellen. Auch zum Nachspannen hervorragend geeignet.

Art. Nr.	Farbe	BE	Stück / VE		€
44948	schwarz	1 Pack	5 / Pack	1/5/100	3,79



Art. Nr.	Beschreibung	Material	BE	Stück / VE		€
441209/041	Seil-/Litzen-Schnellverbinder	Metall verzinkt	1 Pack	4 / Pack	1	6,49

## Torgriff mit Bandanschluss

- Haken und Öse verzinkt
- mit Federzugbegrenzung
- mit Bandanschluss
- Material: Kunststoff UV-stabilisiert



Achtung: Nicht für Bänder mit Kupferdrähten geeignet!

Art. Nr.	Farbe	Verbinder	BE	Stück / VE		€
44947	schwarz	mit Bandanschluss 40 mm	1 Pack	5 / Pack	1/5/100	3,59

## Fence Clip

- zum Einhängen von Torgriffen bei geöffnetem Tor
- Vermeidung von gefährlichen Stolperfallen sowie Verschmutzung von Leitermaterial und Torgriff
- keine Ableitung mehr durch auf dem Boden liegendes Leitermaterial
- geeignet für Weidezaunbänder bis max. 40 mm Breite, Seile bis 8 mm Durchmesser und Litzen
- Material: Kunststoff

Made in Germany

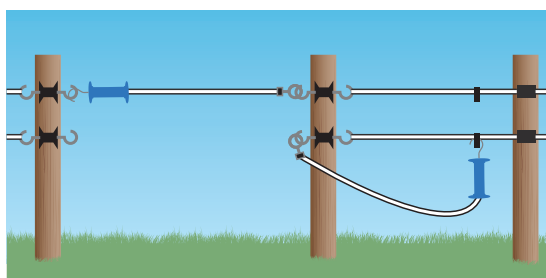

Art. Nr.	BE	Stück / VE		€
442371	1 Pack	8 / Pack	1	4,79



Besonders geeignet für Pferdekoppeln! Durchgehender elektrischer Kontakt!  
integrierte Rückzugsbremse sorgt für kontrolliertes Einziehen des Leitermaterials und beugt Verletzungen und Beschädigungen vor

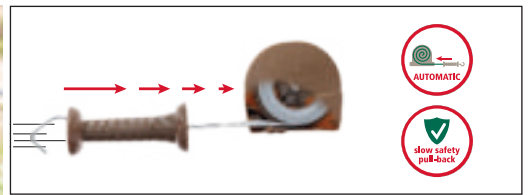

## Tor-Set Premium FLEXIGATE green

Innovative Technik, nachhaltiges Material und neuer Look - unser neues flexibles Torsystem für Koppelingänge bis 6 m Breite

- Gehäuse und Torgriff aus nachhaltigem biobasiertem Kunststoff - aus 100 % nachwachsenden Rohstoffen
- Holzoptik durch kleine Naturholzspäne im Biokunststoff
- robustes Gehäuse in kompaktem und modernem Design
- im Lieferumfang enthaltenes Anschlusskabel ermöglicht ideale Kontaktierung und durchgehende Elektrifizierung des Tors
- leichte und schnelle Montage am Pfahl mittels beiliegender Holzschrauben
- hochwertiges Leitermaterial mit unseren bewährten TriCond Drähten sorgt für durchgehend optimale Leitfähigkeit - erhältlich mit 40 mm Breitband oder 6 mm Seil
- Ausrichtung des 40 mm Breitbands lässt sich um 90 Grad im Torgriff drehen und kann damit individuell an Einhängerrichtung des Torgriiffs angepasst werden -> Breitband ist immer stehend und kann somit besser wahrgenommen werden
- ausziehbar bis 6 m Länge
- beidseitige Montage möglich (nach links oder rechts öffnend)



Scannen Sie den QR Code zum Video und entdecken Sie die Vorteile der Flexi-Gates Premium green!

Made in Germany



patentiert

Lieferumfang: 1 x FLEXIGATE green, 1 x Anschlusskabel (40 cm) mit Band- bzw. Seilverbin-  
der zur optionalen Elektrifizierung, 2 x Holzschraube zur Montage am Pfahl

Art. Nr.	Beschreibung	Farbe		€
442398	mit 40 mm Band	braun	1	49,99
442399	mit 6 mm Seil	braun	1	49,99

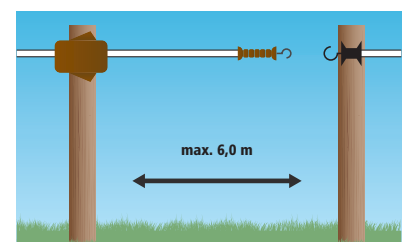

## FlexiGate 19 m

### Das flexible Absperrsystem

Dieses System ermöglicht Ihnen die leichte Unterteilung bzw. Absperrung von einzelnen Koppeln sowie die gezielte Führung Ihrer Tiere (z. B. vom Stall zur Weide).

- Leitermaterial: optimale Stromabgabe durch 9 starke Edelstahlleiter garantieren höchste Hütesicherheit am Tor
- hohe Verarbeitungsqualität
- erhöhte Bruchlast durch starke Monofilfäden
- Befestigung 1: mit 2 beiliegenden Holzschrauben direkt am Holzpfahl oder an einer Wand
- Befestigung 2: mit dem beiliegenden Scharnier

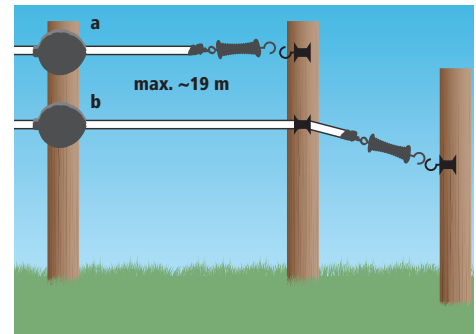

Art. Nr.	Beschreibung	Farbe	max. Durchgangsbreite	BE	Stück / VE		€
441294	mit 20 mm Band	schwarz	19 m	1 Pack	1 / Pack	1/5	62,99

## FlexiGate

### Das flexible Torsystem

Mit Flexigate können Sie Koppelleingänge einfach und bequem unter Strom setzen. Bei jedem Öffnen wird das Leitermaterial von einer Stahlfeder eingerollt.

- Befestigung mit 2 beiliegenden Holzschrauben DIREKT am Holzpfahl
- keine durchhängenden Bänder bzw. Seile
- keine Stolperfalle für Mensch und Tier durch Schleifenbildung
- kein Einklemmen von Mähnen- oder Schweifhaaren
- kein Verdrecken des Leitermaterials
- durchgehender elektrischer Kontakt
- Anschlusskabel nicht im Lieferumfang enthalten



Besonders geeignet für Pferdekoppeln! Durchgehender elektrischer Kontakt!

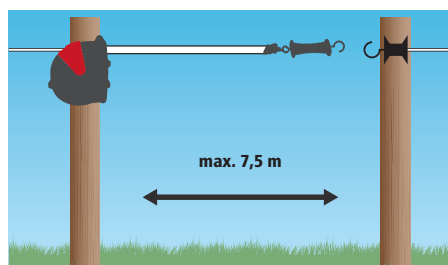

Art. Nr.	Beschreibung	Farbe	max. Durchgangsbreite	BE	Stück / VE		€
441298/011	mit 40 mm Band	schwarz / rot	- 7,5 m	1 Pack	1 / Pack	1/9	29,99
441299/011	mit 6 mm Seil	schwarz / rot	- 7,5 m	1 Pack	1 / Pack	1/9	29,99

Art. Nr.	Beschreibung	Farbe	BE	Stück / VE		€
44617/011	Bandanschlusskabel	rot	1 Pack	1 / Pack	1/90	4,99
44627/011	Seilanschlusskabel	rot	1 Pack	1 / Pack	1/90	4,49

## Gate Lock

### Das abschließbare Torsystem

Torgriff in die Anschlussplatte einhängen – Sicherheitsabdeckung zuschieben – Vorhängeschloss zusperren – fertig! Der Torgriff ist somit fest im verschlossenen Sicherheitsgehäuse verankert und nur Befugte erhalten Zugang zur Weide.

Set bestehend aus: 1 x Sicherheitsgehäuse zweiteilig: Wand- bzw. Pfahlbefestigung + Sicherheitsabdeckung, 1 x Torisolator aus robustem Kunststoff und einer Edelstahl-Anschlussplatte, 1 x Torgriff mit Federbegrenzung, 2 x Befestigungsschraube, 1 x Vorhängeschloss aus Messing mit 2 Schlüsseln

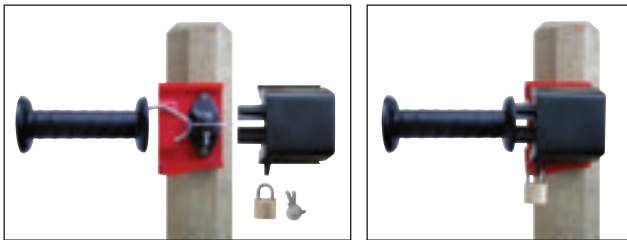

Art. Nr.	Farbe		€
441235	schwarz	1	16,99

## Torfeder-Set

- bis zu 5 Meter dehnbar

Set bestehend aus: 1 x Torgriff mit Haken,  
1 x Spezialfeder verzinkt, 2 x Isolator

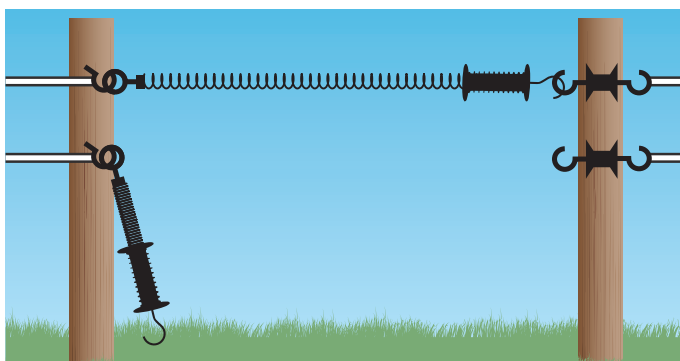
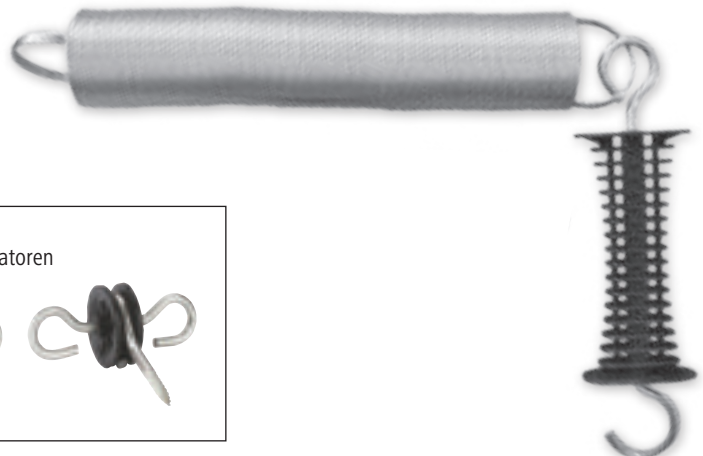

**Nicht geeignet für Pferdezäune!**

Art. Nr.	Beschreibung	Farbe	Dehnbarkeit	Stück / VE		€
44945/011	inkl. 2 Torisolatoren	schwarz	5 m	1 / Pack	1/12	7,99
44945	inkl. Ring- und Torisolator	schwarz	5 m		1/15	7,29

Art. Nr.	Beschreibung	Material	BE	Stück / VE		€
44246	Ersatzfeder für Torfeder-Set	Metall verzinkt			1/20	5,29
441209/041	Seil-/Litzen-Schnellverbinder	Metall verzinkt	1 Pack	4 / Pack	1	6,49

## Torsystem E-Line

Das originale E-Line System „Made in EU“ für höchste Qualitätsansprüche

- mit stromführendem Elastikseil
- sehr praktische und handliche Elektrozauntüre für Zaunöffnungen
- kein Einklemmen von Mähnen- oder Schweifhaaren
- mit Edelstahlhaken
- korrekte Montage des Torsystems durch Verwendung von 3 Torpfählen
- auf ca. doppelte Länge ausziehbar

Set bestehend aus: 1 x Ø 7 mm Elastik-Elektroseil (3 Jahre Garantie) mit 4 x 0,25 mm Edelstahlleiter, mit Verbindungshaken, 1 x robuster Torgriff, 1 x Ringsisolator, 1 x Torisolator

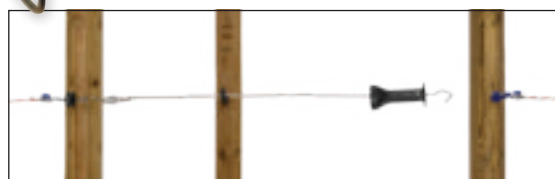

Besonders geeignet für Pferdekoppeln!

Art. Nr.	Dehnbarkeit	BE	Stück / VE		€
44255/011	3 - 6 m	1 Pack	1 / Pack	1/14	17,99
442551/011	4,5 - 9 m	1 Pack	1 / Pack	1/14	20,99

## Torsystem Eco

Preisgünstiges Flexiseil-Torgriffset

- mit stromführendem Elastikseil
- auf ca. doppelte Länge ausziehbar
- kein Einklemmen von Mähnen- oder Schweifhaaren

Set bestehend aus: 1 x Torgriff, 1 x stromführendes 7 mm Elastikseil mit 3 x 0,30 mm Edelstahlleiter, 2 x Seilverbinder, 1 x Ringsisolator, 2 x Torisolator



Art. Nr.	Farbe	Dehnbarkeit		€
4418651	weiß / schwarz	3 - 6 m	1/15	12,99
4418661	weiß / schwarz	4,5 - 9 m	1/15	17,99

Art. Nr.	Beschreibung	Länge		€
441890	Gummi Elektroseil	25 m	1/12	31,99
441891	Gummi Elektroseil	50 m	1/6	55,99









## Elektro-Viehschranke Electro Gate

- ist mit unseren Weidezaungeräten zu betreiben und kann leicht in bestehende Zaunanlagen eingesetzt werden
- die flexiblen Glasfaserstäbe sind mit elektrisch leitfähigem Gummi überzogen
- isolierte Handgriffe für Fußgänger
- das physikalische Gesetz des Faradayschen Käfigs schützt den Fahrer vor elektrischen Schlägen
- öffnet sich in beide Richtungen und schließt selbständig
- feststellbar im geöffneten Zustand

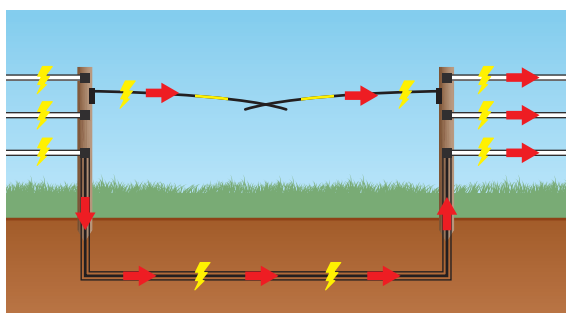
Set bestehend aus: 2 x Stab, 2 x Scharnier, 1 x isoliertes Erdkabel

44283: 1 x Stab, 1 x Scharnier, 1 x isoliertes Erdkabel



Art. Nr.	Farbe	max. Durchgangsbreite		€	
441287	schwarz	6 m	1	299,00	
44282	schwarz	5 m	1	269,00	
44281	schwarz	3,6 m	1	235,00	
44283	schwarz	1,2 m	1	118,00	

Art. Nr.	Beschreibung	Farbe	Material	Länge		€
441288	Ersatzstab Electro Gate	schwarz	Fiberglas	3 m	1	115,00
44285	Ersatzstab Electro Gate	schwarz	Fiberglas	2,5 m	1/50	102,00
44284	Ersatzstab Electro Gate	schwarz	Fiberglas	1,8 m	1/50	92,99
44286	Ersatzscharnier Electro Gate				1/125	89,99

## Weidetor verstellbar

- stabiles, verzinktes Stahl-Weidetor

Lieferumfang: 1 x Weidetor, 2 x Scharnier, 1 x Schließoption, 6 x Holzschraube (12 x 80 mm)



Montageversatz der Scharniere kann durch Verstellen der Gewindegarniturbolzen ausgeglichen werden!



Ausziehmöglichkeit mit Feststellschraube



Schließoption vorhanden (ohne Schloss)  
• optional mit Vorhängeschloss abschließbar

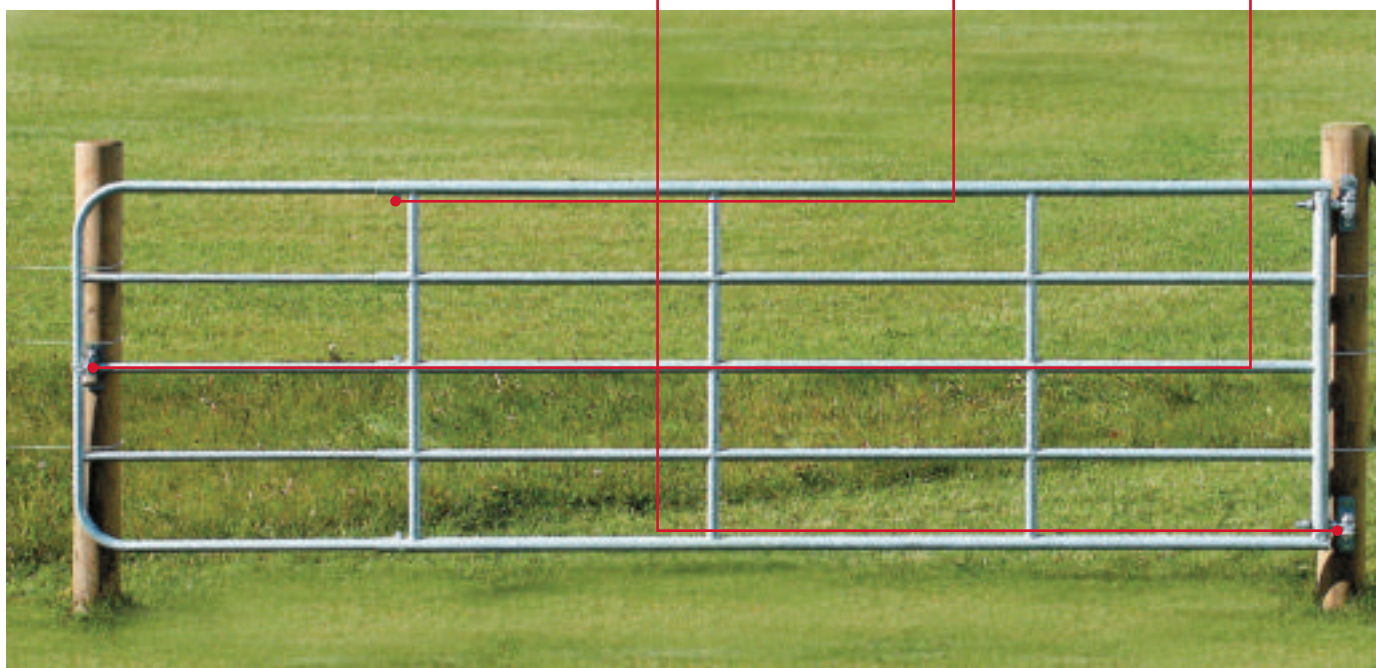

Montageversatz der Scharniere kann durch Verstellen der Gewinde-Scharnierbolzen (beliebig höhenverstellbar) ausgeglichen werden!

Schließoption vorhanden (ohne Schloss)



442578



442579

Art. Nr.	Beschreibung	Verstellbarkeit	Höhe	Material		€	
44893	Weidetor verstellbar	1 - 1,7 m	110 cm	Stahl feuerverzinkt	1	119,00	
44892	Weidetor verstellbar	2 - 3 m	110 cm	Stahl feuerverzinkt	1	139,00	
44891	Weidetor verstellbar	3 - 4 m	110 cm	Stahl feuerverzinkt	1	169,00	
44895	Weidetor verstellbar	4 - 5 m	110 cm	Stahl feuerverzinkt	1	209,00	
442557	Weidetor verstellbar	5 - 6 m	110 cm	Stahl feuerverzinkt	1	249,00	

Art. Nr.	Beschreibung	Material	Länge	Ø		€	
442577	Torpfahl für Weidetor mit Kunststoffkappe	Metall feuerverzinkt	2 m	88 mm	1	49,99	
442578	Schlosshalterung für Torpfahl	Metall feuerverzinkt			1	29,99	
442579	Scharnierbolzenaufnahme (paarweise) für Torpfahl	Metall feuerverzinkt			1	16,99	
442940	Verschlussriegel für Weidetore	Metall feuerverzinkt			1	17,99	

Bitte separate Frachtkosten beachten!



## Weidetor verstellbar

- stabiles, verzinktes Stahl-Weidetor

442904:

- NEU: unsere bewährten verstellbaren Weidetore mit 90cm Höhe auch als kompakte Version mit flexibler Breite von 1,0 - 1,7m erhältlich

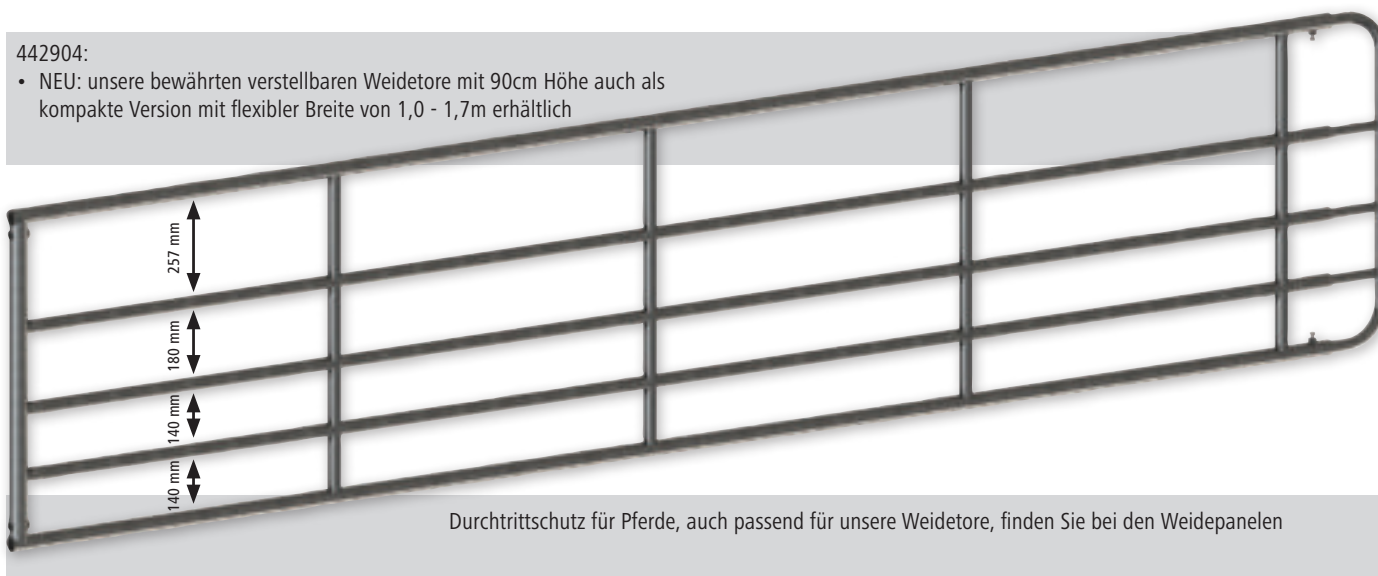





Durchtrittschutz für Pferde, auch passend für unsere Weidetore, finden Sie bei den Weidepanelen



Lieferumfang: 1 x Weidetor, 2 x Scharnier, 1 x Schließoption, 6 x Holzschraube (12 x 80 mm)

Bitte separate Frachtkosten beachten!

442940



Art. Nr.	Beschreibung	Verstellbarkeit	Höhe	Material	 	€
442904	Weidetor verstellbar	1 - 1,7 m	90 cm	Stahl feuerverzinkt	1 40	94,99
442900	Weidetor verstellbar	2 - 3 m	90 cm	Stahl feuerverzinkt	1 50	139,00 
442901	Weidetor verstellbar	3 - 4 m	90 cm	Stahl feuerverzinkt	1 23	169,00 
442902	Weidetor verstellbar	4 - 5 m	90 cm	Stahl feuerverzinkt	1 23	209,00 

Art. Nr.	Beschreibung	Material	Länge	Ø		€
442577	Torpfahl für Weidetor mit Kunststoffkappe	Metall feuerverzinkt	2 m	88 mm	1	49,99 
442578	Schlosshalterung für Torpfahl	Metall feuerverzinkt			1	29,99
442579	Scharnierbolzenaufnahme (paarweise) für Torpfahl	Metall feuerverzinkt			1	16,99
442940	Verschlussriegel für Weidetore	Metall feuerverzinkt			1	17,99



## Weidetor verstellbar für Pferdehalter

- robuste und langlebige Sicherheit für Ihre Pferde an Toren und Durchgangssituationen
- besonders stabile Ausführung, die mit ihren Produktmaßen den geltenden Richtlinien der Pferdehaltung entspricht
- die Weiten zwischen den Rohren sind so konfiguriert, dass Pferde sich nicht gefährlich im Tor verfangen und sich dann nicht mehr selbst befreien können
- durch das mitgelieferte Abstands-Rohr und der Zwischenraumstange können Pferde nicht in den gefährlich engen Zwischenraum zwischen Tor und Aufhängung kommen oder aufspringen und sich verletzen
- Innensechskantschrauben in den Klemmbügeln senken das Verletzungsrisiko zusätzlich
- stabiles, feuerverzinktes Stahl-Weidetor

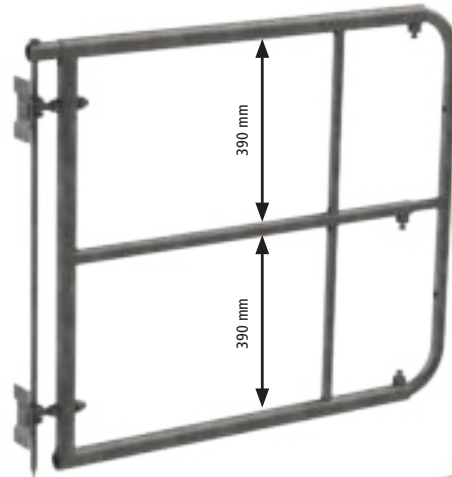

Entspricht den geltenden Leitlinien zur Pferdehaltung

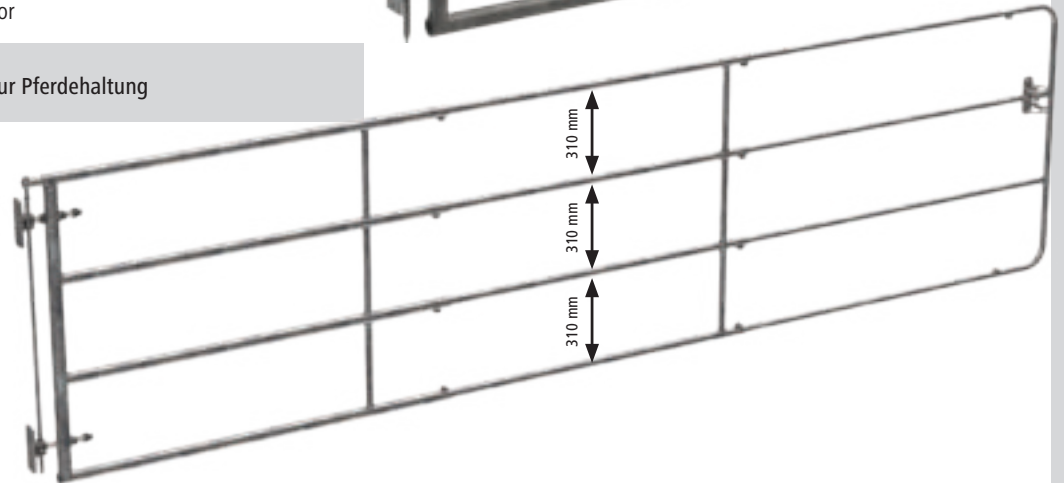

Lieferumfang: 1 x Weidetor, 1 x Abstandsrohr, 1 x Zwischenraum-Stab, 2 x Scharnier, 1 x Schließoption, 6 x Holzschraube (12 x 80 mm)

Art. Nr.	Beschreibung	Verstellbarkeit	Höhe	Material		€
442910	Weidetor verstellbar für Pferdehalter	1 - 1,7 m	90 cm	Stahl feuerverzinkt	1	40 84,99
442916	Weidetor verstellbar für Pferdehalter	2 - 4 m	110 cm	Stahl feuerverzinkt	1	179,00 <b>NEW</b>

verfügbar ab: März 2026

## Weidetor mehrfach verstellbar

**Neuheit**

- robustes Weidetor für den täglichen Einsatz
- aus feuerverzinktem Stahl, wetterfest und langlebig
- mehrfach verstellbar für flexible Anpassung an verschiedene Durchgänge
- vielseitig einsetzbar für Rinder, Schafe, Ziegen und andere Tiere
- einfache und schnelle Befestigung an Zaunpfosten durch mitgeliefertes Montageset



Lieferumfang: 1 x Weidetor, 2 x Scharnier, 1 x Schließoption, 6 x Holzschraube (12 x 80 mm)

Art. Nr.	Beschreibung	Verstellbarkeit	Höhe	Material		€
442905	Weidetor mehrfach verstellbar	1,7 - 4 m	90 cm	Stahl feuerverzinkt	1	179,00
442926	Weidetor mehrfach verstellbar	3,5 - 6 m	110 cm	Stahl feuerverzinkt	1	229,00

verfügbar ab: März 2026



## Montageset für Weidetore

- zur einfachen Montage Ihres Weidetors am Pfahl
- Material: Metall feuerverzinkt

Set bestehend aus: 2 x Scharnier, 1 x Schließoption (442558), 6 x Holzschraube



feuerverzinkt

Art. Nr.		€
44890	1	34,99



## Schließoption für Weidetor-Montageset

- ermöglicht das Verschließen Ihres Weidetors mittels Vorhängeschloss
- Vorhängeschloss nicht im Lieferumfang enthalten
- Material: Metall feuerverzinkt



feuerverzinkt

Art. Nr.		€
442558	1	21,99



## Durchschwingschloss für Weidetore

- das Durchschwingschloss ermöglicht ein Öffnen des Tores in beide Richtungen
- das Schloss wird mit Hilfe der mitgelieferten Schrauben an den Pfahl und das Tor montiert
- einsetzbar für alle Weidetore
- Material: Metall



Art. Nr.	Farbe		€
441025	schwarz	1/6	21,99

## Überwurf für Weidetore

- ermöglicht den Aufbau bzw. das sichere Verbinden zweiflügliger Tore
- sicherer Schließmechanismus mit Einrastfunktion, optional mit Vorhängeschloss abschließbar (nicht im Lieferumfang enthalten)
- passend für alle starren und ausziehbaren Weidetore
- Material: Metall feuerverzinkt

empfohlenes Zubehör: Feststeldorn für Weidetore (442572)



Art. Nr.		€
442571	1	39,99



## Zwei-Wege-Schloss für Weidetore

- ermöglicht ein Öffnen des Tores in beide Richtungen
- einfache und schnelle Montage mit Hilfe der mitgelieferten Schrauben und Rundstahlbügel an Pfahl und Tor
- einsetzbar für alle handelsüblichen Weidetore - ohne Bohren
- sicherer Schließmechanismus mit Einrastfunktion, optional mit Vorhängeschloss abschließbar (nicht im Lieferumfang enthalten)
- Material: Metall feuerverzinkt

Art. Nr.		€
442942	1/4	22,99

Set bestehend aus: 1 x Zwei-Wege-Schloss, 1 x Verschlussplatte für Tor, 2 x Rundstahlbügel M8 x 26, 2 x Rundstahlbügel M8 x 42, 8 x Scheibe, 8 x Mutter selbstsichernd, 2 x Holzschraube 8 x 50

**Neuheit**

**NEW**



## Stützrad für Weidetore

- Vollgummirad Ø 200 mm
- alle Stahlteile feuerverzinkt
- flexibel in der Höhe verstellbar



Art. Nr.		€
442559	1	42,99

## Feststelldorn für Weidetore

- ermöglicht das Fixieren geöffneter Weidetore in jeder Position
- ideal beim Aufbau zweiflügliger Weidetore, um beim Öffnen einen Flügel die andere Torhälfte zu arretieren - empfohlenes Zubehör: Überwurf für Weidetor (442571)
- passend für alle starren und ausziehbaren Weidetore
- sehr einfache und schnelle Montage, alle Schrauben und Bügel sind im Lieferumfang enthalten
- in der Höhe flexibel verstellbar durch Langlöcher, somit können auch Weidetore mit größeren Bodenabstände fixiert werden
- Material: Metall feuerverzinkt



Art. Nr.		€
442572	1	29,99



## Elektro-Set für Weidetore

- Set für die zusätzliche Elektrifizierung ihrer Zaunanlage im Bereich des Weidetores
- Weidetor kann weiterhin von Hand geöffnet werden

441224 Set bestehend aus: 6 x Ringschelle, 6 x Ringisolator mit kurzer Stütze mit metrischem Gewinde, 1 x Seil/Band-Kupplung, 14 m Seil Ø 6 mm (Top Line Plus)

442941 Set bestehend aus: 9 x Ringschelle, 9 x Ringisolator mit 80 mm metrischem Gewinde, 1 x Seil/Band-Kupplung, 20 m Seil Ø 6 mm (Top Line Plus)

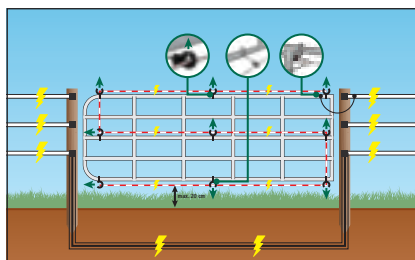

Art. Nr.	Beschreibung	Stück / VE		€
441224	6er-Set	1 / Pack	1/16	29,99
442941	9er-Set speziell zur Wolfsabwehr		1	39,99

## Steckhorde

- praktisches Stecksystem zum einfachen und werkzeuglosen Aufbau von Horden
- geeignet für die Erstellung von Vorsammelräumen, Pferchen, Einzel- und Gruppenboxen oder Stallabtrennungen
- 7 Querrohre mit von unten nach oben zunehmendem Abstand, Rohrdurchmesser: 25,0 bzw. 21,3 mm

442603: Tür mit Überwurfriegel und verstärktem Rahmen, Durchgangsbreite 57 cm

442604: Tür mit Überwurfriegel und verstärktem Rahmen, Durchgangsbreite 57 cm

442611: mit zwei mittig angeordneten Lämmerschlüpfe mit verstellbarer Schlupfbreite (17,5 cm / 24,5 cm)



Extra starke Verbindungsplatten (5 mm)

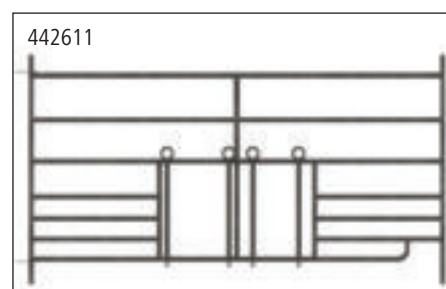
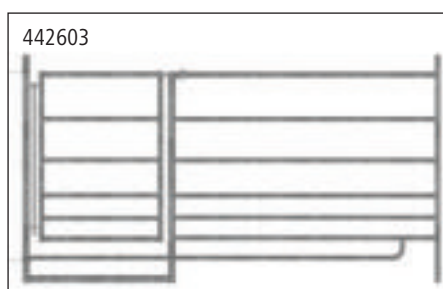
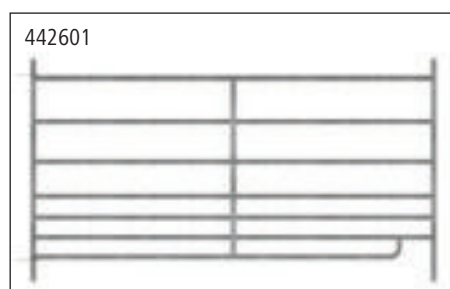

Bitte separate Frachtkosten beachten!

Art. Nr.	Beschreibung	Material	Breite	Höhe			€	
442600	Steckhorde	Stahl feuerverzinkt	137 cm	92 cm	1	80	65,99	
442601	Steckhorde	Stahl feuerverzinkt	183 cm	92 cm	1	80	79,99	
442602	Steckhorde	Stahl feuerverzinkt	275 cm	92 cm	1	80	99,99	
442603	Steckhorde mit Tür	Stahl feuerverzinkt	183 cm	92 cm	1	68	125,00	
442604	Steckhorde mit Tür	Stahl feuerverzinkt	275 cm	92 cm	1	60	159,00	
442611	Steckhorde mit 2 Lämmerschlüpfe	Stahl feuerverzinkt	183 cm	92 cm	1	60	129,00	

Art. Nr.	Beschreibung	Material	Länge	Breite	Höhe	Ø		€
442606	Zusatzstange zum Anschluss von Horden mit Stangen	Stahl feuerverzinkt			92 cm		1	13,99
442607	Eimerhalter	Stahl feuerverzinkt				30 cm	1	13,99
32702	Heuraufe doppelt	Stahl feuerverzinkt	61,5 cm	50 cm	48 cm		1	55,99
32704	Heuraufe doppelt	Stahl feuerverzinkt	62,5 cm	51 cm	48 cm		1	49,99
442612	Verbindungsstange für Steckhorden	Stahl feuerverzinkt			95 cm		1/10	8,99
442617	Ersatz-Handschließe für Steckhorde mit Tür (442603)	Stahl feuerverzinkt	12 cm	6 cm	4,5 cm		1/20	4,29
442618	Ersatzstange für Steckhorde mit 2 Lämmerschlüpfe	Stahl feuerverzinkt	50 cm				1/20	8,99



## Weideunterstand Komplettsset für Schafe und Ziegen

- zur Errichtung eines mobilen Unterstandes bzw. Weidezeltes für Schafe und Ziegen (Schutz vor Regen, Wind und Sonne)
- Maße Unterstand: 2,75 m x 2,75 m
- werkzeuglose und schnelle Montage durch Steckverbindungen und Flügelmuttern
- extrem robuste und UV-stabile LKW-Plane, an den Ecken abgenäht
- Befestigung der Plane an der Dachkonstruktion mittels Lederriemen bzw. durch beiliegende Kabelbinder an den Steckhorden

442614 Set bestehend aus:

- 1 x Dachkonstruktion inkl. Schrauben und Plane mit Ösen und Lederriemen (442615)
- 3 x Steckhorde, 275 x 92 cm, Metall verzinkt (442602)
- 1 x Steckhorde mit Tür, 275 x 92 cm, Metall verzinkt (442604)
- 4 x Erdanker für Steckhordenunterstand, 60 cm, Metall verzinkt (442616)

442615 Set bestehend aus:

- 1 x Dachkonstruktion inkl. Schrauben und Plane mit Ösen und Lederriemen (442615)

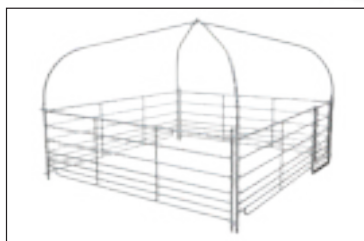

Art. Nr.	Beschreibung		€
442614	Steckhorden-Set inkl. Tür sowie passender Überdachung mit Plane und Gestänge	1	839,00
442615	Überdachung (Plane und Gestänge) ohne Steckhorden	1	579,00

Art. Nr.	Beschreibung	Material	Länge	Ø	BE	Stück / VE	€
442616	Erdanker für Steckhordenunterstand	Metall verzinkt	60 cm	10 mm	1 Pack	4 / Pack	9,99









## Weidepanel

- ideal zum Bau mobiler und flexibler Einzäunungen, sowie von provisorischen Boxen und Stallungen
- auch sehr gerne verwendet für die Einzäunung von Reitzirkeln und Longierplätzen
- auch für den Bau von Fanganlagen und Treibgänge geeignet
- Höhe des oberen Rohres 1,60 m
- Sicherheits-Aufsprungbügel verhindert Verletzungen der Tiere. Beim Aufspringen auf das Panel kommt das Tier nicht zwischen die Panele
- aus Flachovalrohr 50 x 30 mm
- lichter Rohrabstand 20 cm
- Schnell-Kettenverschluss erleichtert und beschleunigt das Verbinden mehrerer Panele
- hohe Stabilität bei geringem Gewicht
- sehr guter, sicherer Stand durch U-förmigen Fuß



Die Haftung für etwaige Verletzungen der Pferde ist ausgeschlossen, da Pferde ein unberechenbares Eigenverhalten zeigen können.

Art. Nr.	Beschreibung	Material	Länge	Höhe			€	
442591	Weidepanel ohne Tor	Stahl feuerverzinkt	240 cm	170 cm	1	35	135,00	
442592	Weidepanel ohne Tor	Stahl feuerverzinkt	300 cm	170 cm	1	36	155,00	
442593	Weidepanel ohne Tor	Stahl feuerverzinkt	360 cm	170 cm	1	18	189,00	

Bitte separate Frachtkosten beachten!

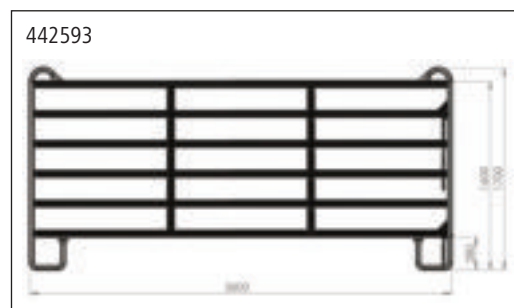
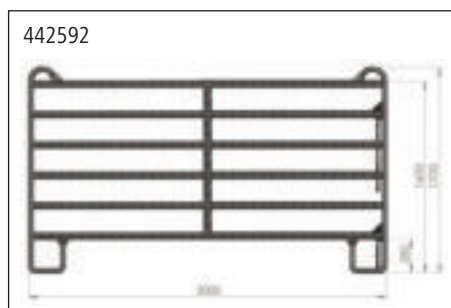
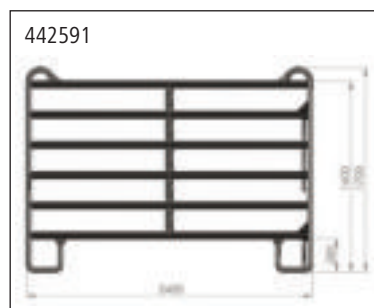



Schnellkettenverschluss  
feuerverzinkt



Sicherheitsaufsprungbügel



sehr guter, sicherer Stand  
durch U-förmigen Fuß



## Weidepanel mit Tor

- ermöglicht den Einbau eines Durchgangs in die Einzäunung
- Torbreite 1 m
- Verschlussriegel zum Öffnen und Schließen der Einzäunung

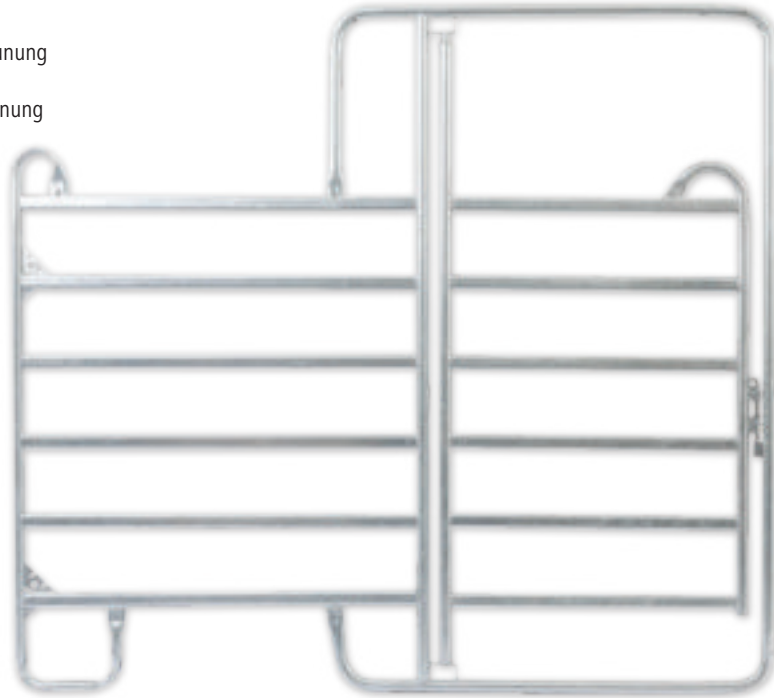







Aufbaubeispiel



Verschlussriegel

Bitte separate Frachtkosten beachten!

Art. Nr.	Beschreibung	Material	Länge	Höhe			€	
442594	Weidepanel mit Tor	Stahl feuerverzinkt	240 cm	220 cm	1	18	239,00	
442595	Weidepanel mit Tor	Stahl feuerverzinkt	300 cm	220 cm	1	18	259,00	
442596	Weidepanel mit Tor	Stahl feuerverzinkt	360 cm	220 cm	1	18	289,00	

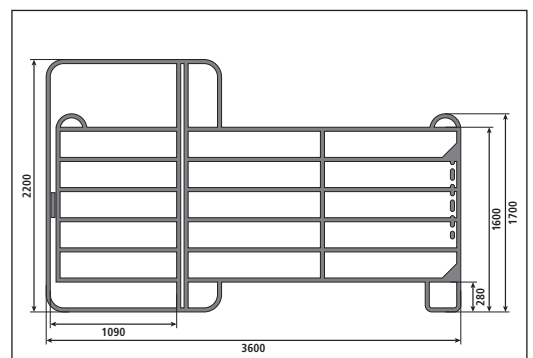
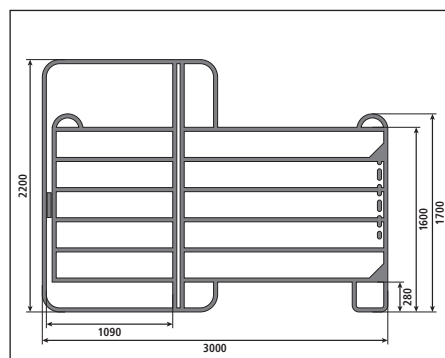
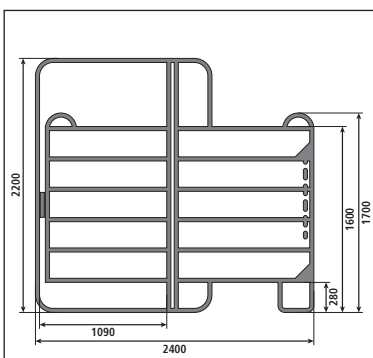

## Längsverbinder für Weidepaneele

- sichert Weidepaneele zuverlässig und stabil in Längsrichtung
- korrosionsbeständig und wetterfest für den dauerhaften Außeneinsatz
- geeignet für Standard-Weidepaneele mit 50 x 30 mm Profilen
- inklusive Schrauben und Muttern für eine schnelle und sichere Befestigung
- Material: Metall feuerverzinkt



Neuheit

NEW



Art. Nr.		€	Lieferumfang: 1 x Längsverbinder, 2 x Schraube, 4 x Beilagscheibe, 2 x selbstsichernde Mutter, 2 x Hutmutter
442622	1/10	13,99	

## Eckverbinder für Weidepaneele

- verbindet zwei Weidepaneele sicher im 90° Winkel für stabile Zaunecken
- korrosionsbeständig und wetterfest für den dauerhaften Außeneinsatz
- geeignet für Standard-Weidepaneele mit 50 x 30 mm Profilen
- inklusive Schrauben und Muttern für eine schnelle und sichere Befestigung
- Material: Metall feuerverzinkt



Neuheit

NEW



Art. Nr.		€	Lieferumfang: 1 x Eckverbinder, 2 x Schraube, 4 x Beilagscheibe, 2 x selbstsichernde Mutter, 2 x Hutmutter
442623	1/10	15,99	

## Torverbinder für Weidepaneele

- Torverbinder für sichere und stabile Verbindung von Weidepanel-Toren
- korrosionsbeständig und wetterfest für den dauerhaften Außeneinsatz
- geeignet für Standard-Weidepaneele mit 50 x 30 mm Profilen
- inklusive Schrauben und Muttern für eine schnelle und sichere Befestigung
- Material: Metall feuerverzinkt



Neuheit

NEW



Art. Nr.		€	Lieferumfang: 1 x Torverbinder, 1 x Schraube, 2 x Beilagscheibe, 1 x selbstsichernde Mutter, 1 x Hutmutter
442629	1/10	14,99	

## T-Verbinder für Weidepaneele

- robuster T-Verbinder zur sicheren Verbindung von drei Weidepanelen in T-Form
- korrosionsbeständig und wetterfest für den dauerhaften Außeneinsatz
- geeignet für Standard-Weidepaneele mit 50 x 30 mm Profilen
- inklusive Schrauben und Muttern für eine schnelle und sichere Befestigung
- Material: Metall feuerverzinkt



Neuheit

NEW



Art. Nr.		€	Lieferumfang: 1 x T-Verbinder, 3 x Schraube, 6 x Beilagscheibe, 3 x selbstsichernde Mutter, 3 x Hutmutter
442627	1/10	18,99	

## Wand-/Bodenhalterung für Weidepaneele

- zur Befestigung von Weidepanelen oder Steckhorden an Wand oder Boden
- durch Weglassen der wandnahen Schraube können Paneele auch leicht schräg fixiert werden, um kleinere Gefälle bzw. Steigungen im Gelände auszugleichen
- Material: Metall feuerverzinkt



Art. Nr.		€
442573	1/10	8,99

## Verbinder für Weidepaneele

- ideal zur Verbindung von zwei Weidepanelen (Flach-Ovalrohre)
- wir empfehlen grundsätzlich die Verwendung zweier Verbinder für einen sicheren Zusammenschluss von zwei Weidepanelen
- ermöglicht auch die Verbindung von Weidepanelen über Eck
- passend für alle Weidepaneele mit/ohne Tor
- Material: Metall feuerverzinkt



Art. Nr.		€
442574	1/20	8,99

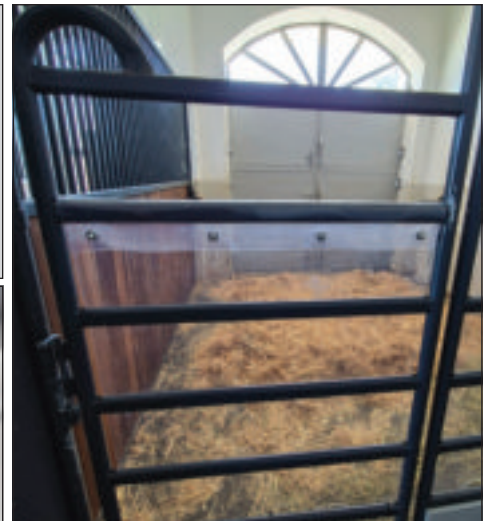

## Panelabdeckung Durchtrittschutz

- innovative und robuste Lösung als Trittschutz für Weidetore und -paneele: Verletzungsgefahr, dass Pferde mit Kopf oder Beinen zwischen die Stahlrohre kommen und sich festlegen könnten, wird beseitigt
- Schutz gegen Wind und Zugluft für Pferd und Einstreu bzw. Futter ohne den Bereich dahinter zu verdunkeln
- ideal für mobile Aufstallungen, Paddocks und Abtrennungen, ausschließlich für die Verwendung in der Landwirtschaft bzw. Industrie im Außenbereich
- kompatibel mit allen handelsüblichen Weidetoren und -panelen
- für jede Pferdegröße und -rasse geeignet
- durch die Kombination mehrerer Panelabdeckungen kann jede Größe von Weidetoren oder -panelen abgedeckt werden, individuell zuschneidbar
- leicht und problemlos zu befestigen durch geringes Produktgewicht, sowie Lieferung inkl. nötiger Montageteile und Vorbohrungen
- Material: PVC UV-stabilisiert

für Paneele und Weidetore verwendbar



Lieferumfang: 1 x PVC Plane 1,5 m x 1 m x 2,5 mm, 7 x Kabelbinder, 7 x Schraube, 14 x Beilagscheibe, 7 x Hutmutter, 1 x Aufbauanleitung

Art. Nr.	Farbe	Länge	Breite	Materialstärke			€
442628	transparent	1,5 m	1 m	2,5 mm	1	48	69,99



Dreipunkthängung  
(mit Schutzbügel)



Umlaufender Dachkantenschutz



2 Vierkanrohr-Unterzüge für  
noch mehr Stabilität

Bei Verwendung von Futtermitteln, welche die Verzinkung angreifen könnten (z. B. Silage), vorab einen Schutzanstrich anbringen.

## Viereckkraufe mit Palisadenfressgitter

- Universalraufe für Pferde und Rinder
- geeignet für Rund- und Rechteckballen bis 1,8 m Länge bzw. Durchmesser
- sehr stabile Ausführung, hohe Materialstärke, 2 Vierkanrohr-Unterzüge
- zum Befüllen können 2 Seiten einfach geöffnet werden
- höhenverstellbare Kufen (Anpassung an die Tiergröße)
- Dreipunkthängung
- sehr geringe Futterverluste
- Lieferung als Bausatz inkl. umlaufender Dachkantenschutz, Dreipunkt-Schutzbügel
- Wannensabmessung innen: ca. 2,0 x 2,0 m
- Material: Metall feuerverzinkt



Bitte separate Frachtkosten beachten!

Art. Nr.	Länge	Breite	Höhe	Fressplätze			€	
291255	212 cm	212 cm	250 cm	12	1	6	1.775,00	

## Pferde-Viereckkraufe mit Sicherheitsfressgitter

- Futterraufe für Pferde mit 12 Fressplätzen
- geeignet für Rund- und Rechteckballen bis 1,8 m Länge bzw. Durchmesser
- sehr stabile Ausführung, hohe Materialstärke, 2 Vierkanrohr-Unterzüge
- zum Befüllen können 2 Seiten einfach geöffnet werden
- höhenverstellbare Kufen (Anpassung an die Tiergröße)
- Dreipunkthängung
- sehr geringe Futterverluste
- Lieferung als Bausatz inkl. umlaufender Dachkantenschutz, Dreipunkt-Schutzbügel
- Wannensabmessung innen: ca. 2,0 x 2,0 m
- Material: Metall feuerverzinkt



Bitte separate Frachtkosten beachten!

Art. Nr.	Länge	Breite	Höhe	Fressplätze			€	
291256	212 cm	212 cm	250 cm	12	1	6	1.850,00	

## Futtersparnetz

Das Netz wird über das Futter/Ballen gespannt, dadurch fressen die Tiere langsamer und gründlicher, was zur verbesserten Verdauung beiträgt.

- weniger Staubbildung • artgerechte Futterraufnahme • geringe Futterverluste • mit Gummiseil • Material: Polypropylen

Art. 291344 verzinkter Rahmen

- zur leichteren Befestigung des Futtersparnetzes • bequem und schnell auf- und zuklappbar

Art. Nr.	Farbe	Länge	Breite	Maschenweite		€
291260	grün	3,6 m	2,4 m	45 x 45 mm	1/3	99,99
291261	grün	3,6 m	2,4 m	100 x 100 mm	1/10	89,99
291262	grün	2,8 m	2,8 m	45 x 45 mm	1/6	89,99
291263	grün	2,8 m	2,8 m	100 x 100 mm	1/12	79,99





Art. Nr.	Beschreibung	Material	Länge	Breite	passend für		€
291344	Rahmen für Futtersparnetz	Metall verzinkt	181 cm	181 cm	291255, 291256, 291289	1	59,99

## Viereckkraufe Standard mit Palisadenfressgitter

- geeignet für Rund- und Rechteckballen bis 1,8 m Länge bzw. Durchmesser
- Bodenwanne durch 2 zusätzliche Rohre verstärkt
- zum Befüllen können 2 Seiten einfach geöffnet werden
- neu entwickelte Dreipunkthanhängung mit einklappbaren Aufnahmen für Ackerschiene
- sehr geringe Futtermittelverluste
- Wannendimensionen innen: ca. 1,9 x 1,9 m
- Lieferung als Bausatz inkl. umlaufendem Dachkantenschutz
- höhenverstellbare Kufen (Anpassung an Tiergröße)
- Material: Metall feuerverzinkt





Art. Nr.	Länge	Breite	Höhe	Fressplätze			€	
291289	230 cm	230 cm	250 cm	12	1	6	1.495,00	

Bitte separate Frachtkosten beachten!

## Viereckkraufe Hobby

- geeignet für Rund- und Rechteckballen bis 1,4 m Länge bzw. Durchmesser
- Bodenwanne durch 2 zusätzliche Rohre verstärkt
- zum Befüllen können 2 Seiten einfach geöffnet werden
- neu entwickelte Dreipunkthanhängung mit einklappbaren Aufnahmen für Ackerschiene
- sehr geringe Futtermittelverluste
- Wannendimensionen innen: ca. 1,45 x 1,45 m
- höhenverstellbare Kufen (Anpassung an die Tiergröße)
- Lieferung als Bausatz inkl. umlaufendem Dachkantenschutz
- Material: Metall feuerverzinkt



Art. Nr.	Länge	Breite	Höhe	Fressplätze			€	
291300	150 cm	150 cm	240 cm	8	1	6	1.235,00	

Bitte separate Frachtkosten beachten!

## Viereckkraufe mit Sicherheitsfressgitter Hobby

- geeignet für Rund- und Rechteckballen bis 1,4 m Länge bzw. Durchmesser
- mit Sicherheitsfressgitter ideal für Pferde und Ponys
- Bodenwanne zusätzlich verstärkt
- zum Befüllen von einer Seite zu öffnen
- neu entwickelte Dreipunkthanhängung mit einklappbaren Aufnahmen für Ackerschiene
- sehr geringe Futtermittelverluste
- Wannendimensionen innen: ca. 1,45 x 1,45 m
- höhenverstellbare Kufen (Anpassung an die Tiergröße)
- Lieferung als Bausatz inkl. umlaufendem Dachkantenschutz
- Material: Metall verzinkt



Bei Verwendung von Futtermitteln, welche die Verzinkung angreifen könnten (z. B. Silage), vorab einen Schutzanstrich anbringen.

Art. Nr.			€	
291348	1	6	1.395,00	

Bitte separate Frachtkosten beachten!

**Neuheit**

**NEW**

## Rundraufe mit 8 Fressplätzen für loses Futter oder kleine Hochdruckballen

- Palisadenfressgitter
- wird als Bausatz geliefert
- 4-teilig, Transport im PKW-Kombi möglich
- im Außenbereich oder in Laufställen lassen sich mit den Segmenten auch Wand- bzw. Eckraufen errichten
- keine Dreipunkthängung
- Material: Metall feuerverzinkt

Bitte separate Frachtkosten beachten!

Technische Daten	291257
Höhe	116 cm
Außendurchmesser	150 cm
Innendurchmesser	132,5 cm
Fressplätze	8

Art. Nr.			€	
291257	1	5	519,00	



## Rundraufe mit 12 Fressplätzen für Normal- und Rundballen

- Palisadenfressgitter
- 3-teilig
- Dreipunkthängung
- wird als Bausatz geliefert
- Material: Metall feuerverzinkt

Bitte separate Frachtkosten beachten!

Technische Daten	291258
Höhe	116 cm
Außendurchmesser	236 cm
Innendurchmesser	219 cm
Fressplätze	12



Art. Nr.			€	
291258	1	5	749,00	



## Futterraufe

- für Schafe, Ziegen, Wild oder Kälber
- für kleine Ballen und loses Heu
- mit Kraftfuttertrog
- Lieferung erfolgt zerlegt
- Material: Metall feuerverzinkt





Art. Nr.	Beschreibung	Länge	Breite	Höhe	Stababstand			€
291347	mit Dach	115 cm	81 cm	131,5 cm	78 mm	1	10	379,00
291345	ohne Dach	112,5 cm	68,5 cm	116 cm	78 mm	1	10	259,00 

Art. Nr.	Beschreibung	Material	Länge	Breite	Höhe	passend für		€
291346	Dach für Futterraufe	Metall feuerverzinkt	115 cm	79,5 cm	22 cm	291345	1	129,00

## Heunetz für Rundballen

- Futternetz für Heu- und Siloballen für die futtersparende Versorgung von Pferden mit Rauhfutter
- Heu wird nicht mehr verteilt • sichere Befestigung durch Elastikseil • reißfest und langlebig
- weiches Material, schonend zum Pferdemaul • universell einsetzbar • Seilstärke: 6 mm • nicht empfohlen für Pferde mit Hufeisen, wegen Gefahr des Hängenbleibens • Material: Polypropylen



Art. Nr.	Farbe	Höhe	Ø	Maschenweite			€
3227439	grün	140 cm	140 cm	4,5 x 4,5 cm	1/2	48	84,99
321603	grün	150 cm	150 cm	4,5 x 4,5 cm	1/2	32	89,99
3227440	grün	160 cm	160 cm	4,5 x 4,5 cm	1/2	40	94,99
321604	grün	180 cm	180 cm	4,5 x 4,5 cm	1/2	30	99,99

## Heunetz für Rundballen

- Heu wird nicht mehr verteilt • Befestigung mit integriertem Zugseil
- reißfest und langlebig • weiches Material, schonend zum Pferdemaul
- universell einsetzbar • Seilstärke: 6 mm • Material: Polypropylen



Art. Nr.	Farbe	Höhe	Ø	Maschenweite		€
321605	grün	160 cm	125 cm	4,5 x 4,5 cm	1/2	84,99
321606	grün	180 cm	150 cm	4,5 x 4,5 cm	1/2	94,99

## Heuglocke für Rundballen

- für Rundballen mit max. ø 160 x H 125 cm oder ø 130 x H 135 cm
- bruchsicheres, frostsicheres Kunststoffmaterial mit integriertem UV-Schutz
- stabile Konstruktion
- mit tiergerechten und verletzungssicheren Fressöffnungen
- wasserabführende Regenrinnen über den Fressöffnungen
- mit integrierter Transportöse, geeignet für Frontladergabel
- mit integrierten Fixierösen zur Befestigung des Bodens an Heuglocke
- Boden (separat erhältlich) zur trockenen Lagerung des Ballens - kann zum Transport mit der Heuglocke verriegelt werden

14559









14557

14558

Technische Daten	14557	14558
Höhe	164 cm	164 cm
Außendurchmesser	185 cm	185 cm
Innendurchmesser	160 cm	160 cm
Fressplätze	5	10

Bitte separate Frachtkosten beachten!

Art. Nr.	Farbe	geeignet für			€
14557	olivgrün	Rinder / Pferde	1	6	769,00 
14558	olivgrün	Schafe / Ziegen / Kälber / Ponys	1	6	769,00 

Art. Nr.	Beschreibung	Farbe	Material	passend für		€
14559	Boden für Heuglocke	olivgrün	Kunststoff UV-stabilisiert	14557, 14558	1	229,00 
14556	Bodenverankerung für Heuglocke und Boden		Metall	14557, 14558, 14559	1/10	6,99 

# Weidenetze

Made in the EU



Weidezaunnetze erfreuen sich immer größerer Beliebtheit, wenn es darum geht schnell und einfach Flächen zur Haltung von Tieren einzugrenzen oder auch Hab und Gut vor Wildtieren zu schützen. Besonders hohe Anforderungen stellen Schafe und Ziegen an einen Weidezaun: Schafe sind robuste Tiere und zudem noch durch ihre dichte Wolle vor Stromschlägen geschützt, deshalb sollte bei allen Netzen darauf geachtet werden ein schlagstarkes Weidezaungerät (12 Volt oder 230 Volt) auszuwählen, um die maximale Hütesicherheit zu erreichen.

Unsere Weidezaunnetze sind in verschiedensten Ausführungen erhältlich und dadurch für alle Arten von Bodenverhältnissen und Einsatzgebieten geeignet. Die Kombination von robusten Kunststoff- und Fiberglaspfählen und hochwertigen Leitermaterialien sorgt für höchste Hütesicherheit, sowohl für den professionellen Schafzüchter als auch für die Kleintierhaltung im Hobbybereich.

<p>Edelstahl-Verbindungsclip zum schnellen Verbinden von mehreren Netzen!</p> 	<p>extrem fest verschweißte Knotenpunkte</p> 	<p>farblich abgesetzter Kopfisolator am Anfangspfahl erleichtert den Aufbau des Netzes</p> 	<p>Vertikal: steife Kunststoffstreben = verbesserter Stand</p> 
---	--	--	--

## Weidenetzübersicht Schafs-/Ziegen- und Wolfsnetze

Art. Nr.	Modell	Seite	Farbe horizontal	Farbe vertikal	↔	↕	Premium	↑	⌋	⊕	⚡	⚡⊕	⊕/⊖	🐑	🐐	🐕	🐺	
27840	TitanNet Premium XBraid	222	●	●														
27841	TitanNet Premium XBraid	222	●	●														
27811	TitanNet Premium	213	●	●														
27813	TitanNet Premium	213	●	●														
27821	TitanNet Premium Plus	223	○	●														
27823	TitanNet Premium Plus	223	○	●														
27830	TitanNet Premium Vario	224	●	○														
27831	TitanNet Premium Vario	224	●	○														
27832	TitanNet Premium Vario	224	●	○														
27833	TitanNet Premium Vario	224	●	○														
27865	Titan LIGHT Premium	226	●	○														
27864	Titan LIGHT Premium	226	●	○														
27867	Titan LIGHT Premium	226	●	○														
27866	Titan LIGHT Premium	226	●	○														
27325	Titan Net	214	○	●														
27326	Titan Net	214	○	●														
27327	Titan Net	214	○	●														
27328	Titan Net	214	○	●														
27351	TitanLight Net	215	●	●														
27352	TitanLight Net	215	●	●														
27353	TitanLight Net	215	●	●														
27354	TitanLight Net	215	●	●														
27200	EasyNet	216	●	●														
27910	TitanNet 145	227	○	●														
27380	TitanNet 145	227	○	●														
27852	OviNet Premium	217	●	●														
27854	OviNet Premium	217	●	●														
27251	OviNet	218	●	●														
27252	OviNet	218	●	●														
27253	OviNet	218	●	●														
27254	OviNet	218	●	●														
27266	OviNet	218	●	●														
27268	OviNet	218	●	●														
27388	OviNet Maxi	228	●	○														
27394	OviNet Maxi	228	●	○														
27986	OviNet 170	229	●	○														
27215	WildNet	230	●	●														
27900	ClassicNet	219	●	●														
27901	ClassicNet	219	●	●														
27902	ClassicNet	219	●	●														
27903	ClassicNet	219	●	●														

Länge	Höhe	mit PREMIUM-Pfahl	Einzelspitze	Doppelspitze	mit Vertikalstreben	elektrifizierbar	mit separat anschließbarer Bodenlitze	Plus/Minus-fähiges Netz
-------	------	-------------------	--------------	--------------	---------------------	------------------	---------------------------------------	-------------------------

\* siehe Detailbild oben

\*\* für zusätzliche Erdung über die gesamte Netzlänge

# Entdecken Sie die neue Generation von Pfählen für Weidenetze



Die neuen PREMIUM-Pfähle sind die jüngste Innovation aus dem Hause AKO. Bei der Entwicklung dieser neuen Pfähle wurde besonderes Augenmerk auf die Auswahl der richtigen Materialien gelegt. Die Kombination aus einem hochfesten Thermoplast und langen Fiberglasfasern sorgt für ausgezeichnete Standfestigkeit und Steifigkeit. Der glasfaserverstärkte Werkstoff garantiert höchste UV-Beständigkeit und Langlebigkeit.

Im Vergleich zu herkömmlichen Pfählen sind die die neuen PREMIUM-Pfähle deutlich steifer und weniger anfällig gegen Durchbiegen bei Zugbelastung (insbesondere am Anfang bzw. Ende des Netzes und in den Ecken). Somit kann ein zuverlässiger und aufrechter Stand des Netzes – selbst bei widrigen Witterungsverhältnissen – gewährleistet werden.

Besonderes Augenmerk wurde auf das Handling im täglichen Umgang mit den Netzen gelegt.

Trotz Beibehaltung des bewährten Durchmessers konnten beim Gewicht des neuen Pfahls geringfügig Reduzierungen erzielt und somit ein noch angenehmeres Arbeiten ermöglicht werden.

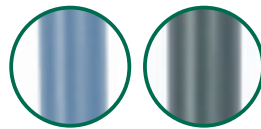
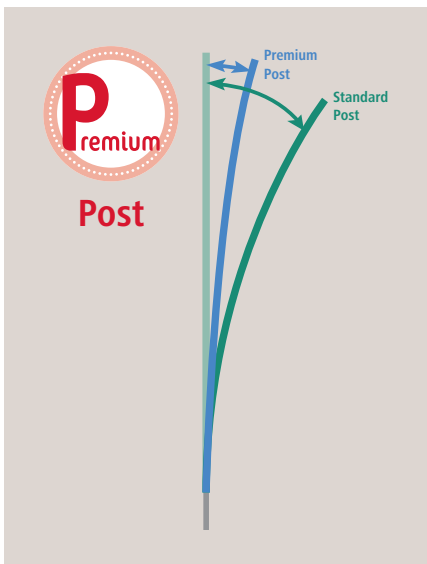

Die Pfähle kommen in den folgenden beiden Farbvarianten in den AKO Premium Netzen zum Einsatz:

- blau bei Schaf-/Wolfsnetzen für bessere Sichtbarkeit für Mensch und Tier
- anthrazit bei Geflügelnetzen für dezente Farbgebung in Gärten



Bei der Gestaltung des neuen Kopfisolators ließen wir die jahrelangen Erfahrungen von Profis aus der Praxis einfließen. Dieser, genauso wie der Bodennagel, wird mit dem Pfahl untrennbar in einem Produktionsprozess verspritzt und garantiert dauerhaften Halt. Die neue abgerundete Formgebung des Kopfisolators verhindert ein Verhaken der Litzen beim Auf- und Abrollen der Netze.



Die verzinkten Bodennägel im Pfahl wurden außerdem verlängert und sorgen für eine noch sicherere Verankerung im Boden – selbst bei feuchtem und weichem Untergrund.

Im Vergleich zu herkömmlichen Netzpfählen werden die Nägel (Einzel- und Doppelspitze) am Pfahlende fest umspritzt und sind somit sicher und untrennbar mit dem Pfahl verbunden.



## Neugierig geworden?

Dann überzeugen Sie sich am besten gleich selbst – alle unsere PREMIUM Netze sind bereits mit den neuen Pfählen ausgestattet, um den höchsten Ansprüchen der professionellen Tierhaltung gerecht zu werden.

Patentiert



Ersatzteile zu Weidenetzen sind gesammelt am Ende des Kataloges zu finden!

# AKO als Partner für den Profi-Schäfer

## ...mit den idealen Produkten

Als Profi Ihres Faches brauchen Sie Produkte, die:

- Ihnen den Alltag leichter machen
- Langlebig und robust sind
- einen Mehrwert bieten
- Leicht und schnell aufzubauen sind
- Zuverlässig und leitfähig sind!

Wir bieten Ihnen die passenden Lösungen, um Ihr tägliches Arbeiten zu unterstützen!



**Premium**

**DAS Leichteste: OviNet Premium**

- 10% leichter als herkömmliche vergleichbare Netze
- besonders niederwild-freundlich

Art. 27852 (90 cm)  
27854 (108 cm)

**Premium**

**DAS Flexibelste: TitanNet Premium Plus**

- Flexibel anschließbar
- anschließbare Bodenlitze verhindert Wildverbiss

Art. 27821 (90 cm)  
27823 (108 cm)

**Premium**

**DAS Robusteste: TitanNet Premium Xbraid**

- verschleißgeschützt und langlebig
- exzellente Leitfähigkeit

Art. 27841 (122 cm)  
27840 (122 cm)

## ...mit der richtigen Qualität Made in Europe!

Entdecken Sie viele weitere Lösungen für die Schafhaltung, von Aesculap Schermaschinen bis Zuchtzubehör im Kerbl Katalog...

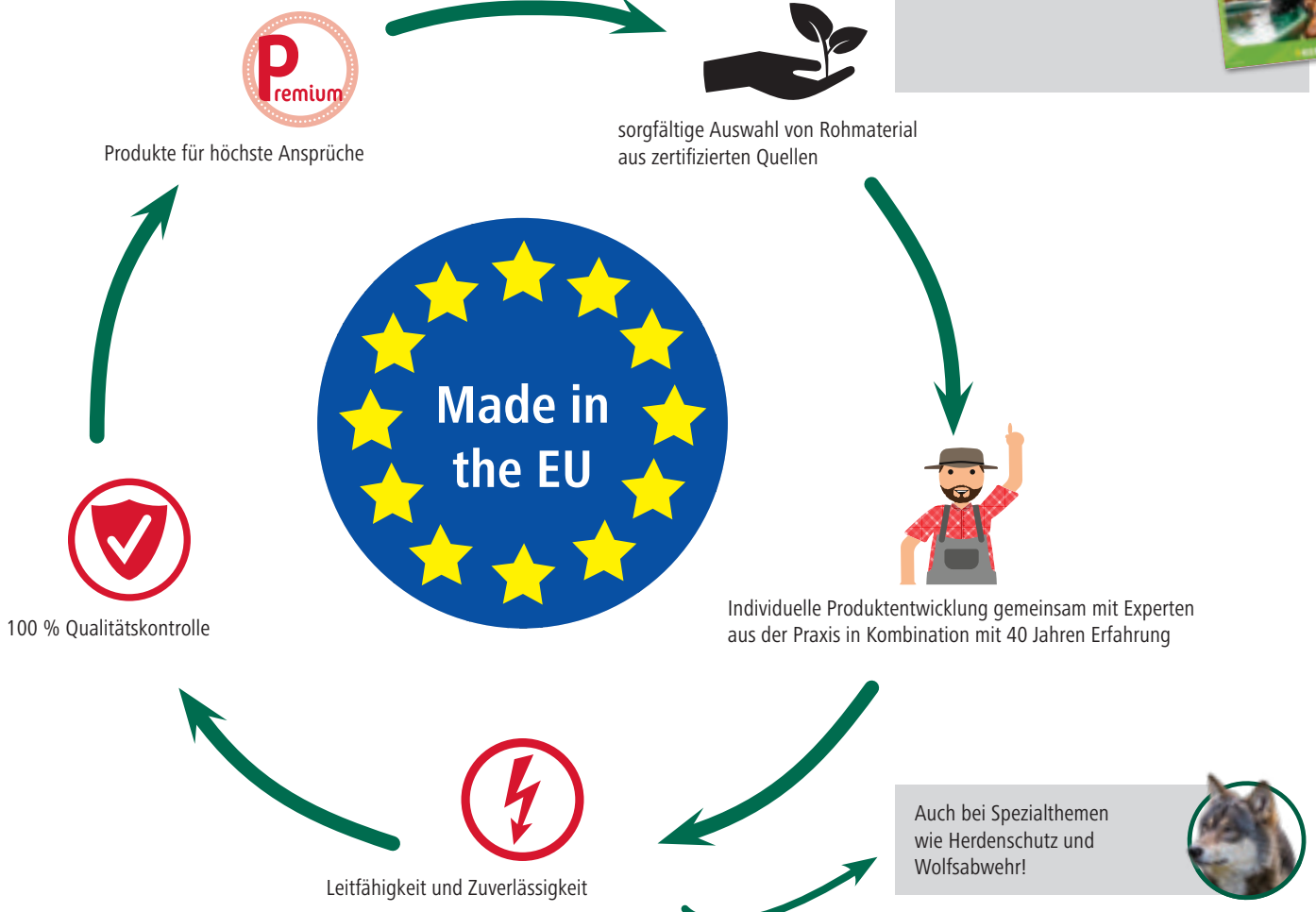

# AKO TitanNet Premium



Einfaches und schnelles Reparieren mit unseren neuen Verbindern von Litzclip.

## AKO TitanNet Premium

Unser „Klassiker“ aus der TitanNet Serie in neuem Design und mit den neuen patentierten PREMIUM-Pfählen.

- Höhe 90 cm (9 horizontale Litzen) oder 108 cm (10 horizontale Litzen) erhältlich
- extrem langlebige PREMIUM-Pfähle für maximale Standfestigkeit und Witterungsbeständigkeit mit verzinkter Doppelspitze
- starre Vertikalstreben in jeder Masche des Netzes ermöglichen einen verbesserten Stand und halten das Netz in seiner Höhe aufrecht, auch bei starken Bodenunebenheiten
- ausgestattet mit der besonders leitfähigen Kombination aus Kupfer- und Edelstahl-Leitern verfügt dieses Netz über einen exzellent niedrigen Widerstand (0,27 bzw. 0,25 Ohm/m) und hält so die zu hütenden Tiere im Zaun aber auch Angreifer von außen fern
- verstärkte, stromführende Oberlitze als Lebensader für das gesamte Netz - erhöhte Leitfähigkeit im gesamten Netzverlauf
- PREMIUM-Pfähle sind deutlich steifer als herkömmliche Netzpfähle und dadurch weniger anfällig für Zugbelastung
- bewährte Vertikalstreben sorgen für Erreichung der gewünschten Netzhöhe auch bei schwierigem Gelände
- enger Abstand horizontaler Litzen im unteren Netzbereich hält auch kleinere Tiere im Netz

3 Jahre Garantie auf UV-Stabilität



Made in the EU

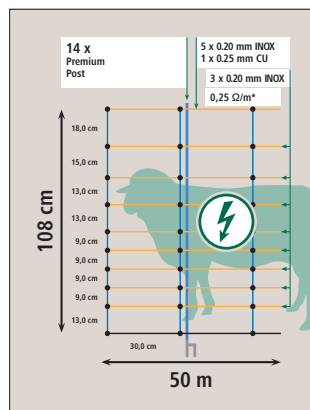
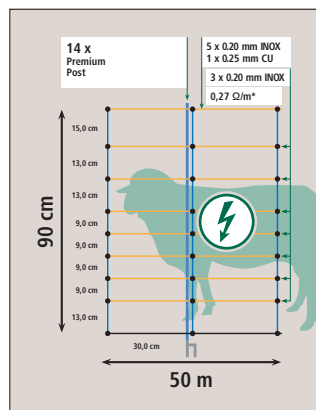
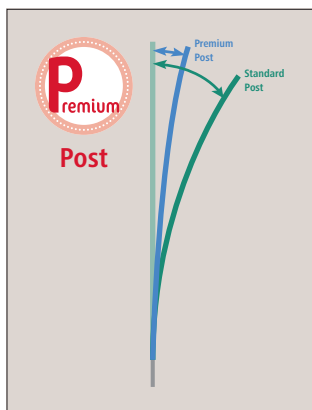

\* Bezogen auf den Gesamtleiterquerschnitt aller stromführenden Litzen im Weidenetz

Art. Nr.	Bodenspitze	Länge	Höhe	Farbe	Anzahl Pfähle	passender Ersatzpfahl		€
27811	Doppelspitze	50 m	90 cm	blau / orange	14	27805	1 24	114,00
27813	Doppelspitze	50 m	108 cm	blau / orange	14	27807	1 24	124,00

# AKO TitanNet



## AKO TitanNet

- Höhe 90 cm (7 horizontale Litzen) oder 108 cm (8 horizontale Litzen)
- robuste Kunststoffpfähle mit verzinkter Einzel- oder Doppelspitze
- starre Vertikalstreben in jeder Masche des Netzes ermöglichen einen verbesserten Stand und halten das Netz in seiner Höhe aufrecht, auch bei starken Bodenebenenheiten
- verstärkte, stromführende Oberlitze als Lebensader für das gesamte Netz - erhöhte Leitfähigkeit im gesamten Netzverlauf
- ausgestattet mit der besonders leitfähigen Kombination aus Kupfer- und Edelstahlleitern verfügt dieses Netz über einen exzellent niedrigen Widerstand (0,27 bzw. 0,25 Ohm/m) und hält so die zu hütenden Tiere im Zaun aber auch Angreifer von außen fern

Einfaches und schnelles Reparieren mit unseren neuen Verbindern von Litzclip.

3 Jahre Garantie auf UV-Stabilität

Made in the EU

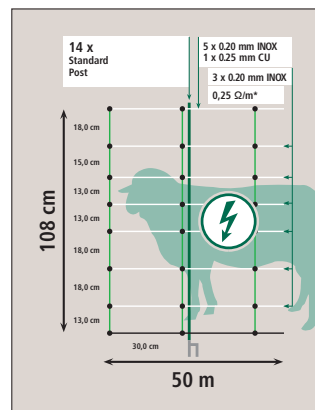
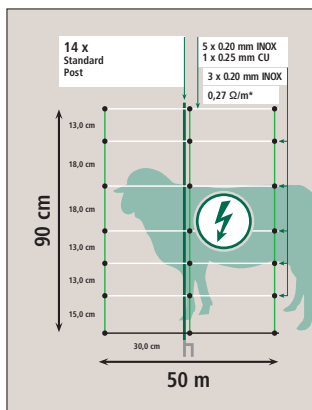

Vertikal: steife Kunststoffstreben = verbesserter Stand

- hohe Qualität zum günstigen Preis
- für hügeliges Gelände geeignet
- reduzierte Anzahl horizontaler Litzen sorgt für Gewichtsvorteil und lässt Niederwild leichter passieren

\* Bezogen auf den Gesamtleiterquerschnitt aller stromführenden Litzen im Weidenetz

Art. Nr.	Bodenspitze	Länge	Höhe	Farbe	Anzahl Pfähle	passender Ersatzpfahl	€
27325	Einzelspitze	50 m	90 cm	weiß / grün	14	27346 1 24	91,99
27326	Doppelspitze	50 m	90 cm	weiß / grün	14	27347 1 24	96,99
27327	Einzelspitze	50 m	108 cm	weiß / grün	14	27348 1 24	96,99
27328	Doppelspitze	50 m	108 cm	weiß / grün	14	27349 1 24	102,00

# TitanLight Net



## TitanLight Net

Unser „Leichtgewicht“ aus der TitanNet Serie!

- Höhe 90 cm (5 horizontale Litzen) oder 108 cm (6 horizontale Litzen)
- robuste Kunststoffpfähle mit verzinkter Bodenspitze
- starre Vertikalstreben in jeder Masche des Netzes ermöglichen einen verbesserten Stand und halten das Netz in seiner Höhe aufrecht, auch bei starken Bodenunebenheiten
- ausgestattet mit der besonders leitfähigen Kombination aus Kupfer- und Edelstahl-Leitern verfügt dieses Netz über einen exzellent niedrigen Widerstand (0,27 bzw. 0,25 Ohm/m) und hält so die zu hütenden Tiere im Zaun aber auch Angreifer von außen fern
- verstärkte, stromführende Oberlitze als Lebensader für das gesamte Netz - erhöhte Leitfähigkeit im gesamten Netzverlauf



Einfaches und schnelles Reparieren mit unseren neuen Verbindern von Litzclip.

3 Jahre Garantie auf UV-Stabilität



Made in the EU

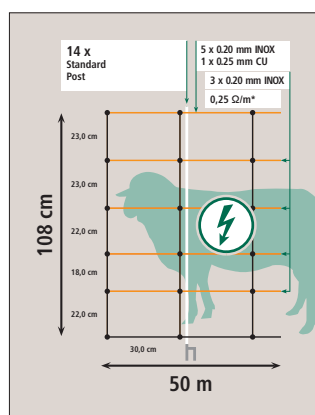
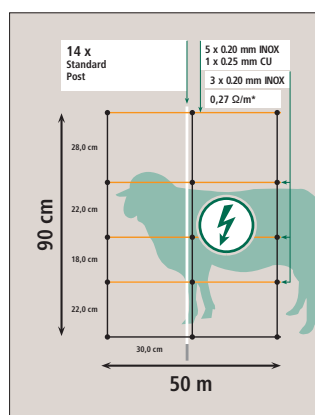

Vertikal: steife Kunststoffstreben = verbesserter Stand

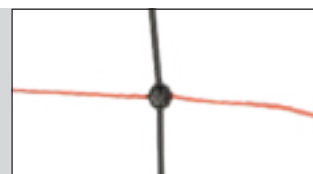

- vergrößerte Maschenabstände - weniger Ableitung bei starkem Bewuchs
- einfaches Hantieren durch geringes Gewicht
- Niederwild und Igel können gefahrlos „durchschlüpfen“

\* Bezogen auf den Gesamtleiterquerschnitt aller stromführenden Litzen im Weidenetz

Art. Nr.	Bodenspitze	Länge	Höhe	Farbe	Anzahl Pfähle	passender Ersatzpfahl			€
27351	Einzelspitze	50 m	90 cm	orange / schwarz	14	27202	1	30	79,99
27352	Doppelspitze	50 m	90 cm	orange / schwarz	14	27203	1	30	84,99
27353	Einzelspitze	50 m	108 cm	orange / schwarz	14	27229	1	30	89,99
27354	Doppelspitze	50 m	108 cm	orange / schwarz	14	27230	1	30	94,99

# AKO Easy Net



Einfaches und schnelles Reparieren mit unseren neuen Verbindern von Litzclip.

## AKO EasyNet

Schafnetz mit Bodenabstand - perfekte Leitfähigkeit auch bei starkem Bewuchs!

- 15 besonders leichte und robuste Fiberglaspfähle mit verzinkter Einzelspitze
- extrem gute Leitfähigkeit durch die Kombination von Edelstahlleitern mit verzinnnten Kupferleitern in jeder horizontalen Litze
- starre Vertikalstreben alle 90 cm im Netz ermöglichen einen verbesserten Stand und halten das Netz in seiner Höhe aufrecht, auch bei starken Bodenunebenheiten
- außergewöhnlich großer Bodenabstand und Maschengröße reduzieren den Stromverlust durch Ableitung

3 Jahre Garantie auf UV-Stabilität



Made in the EU



- besonders schneller Auf- und Abbau durch große Maschenweiten möglich
- extrem stabile und langlebige Fiberglaspfähle
- einfaches Hantieren durch geringes Gewicht
- 19 cm Bodenabstand der ersten stromführenden Litze erleichtert das Ausmähen und verringert Stromableitung bei Bewuchs

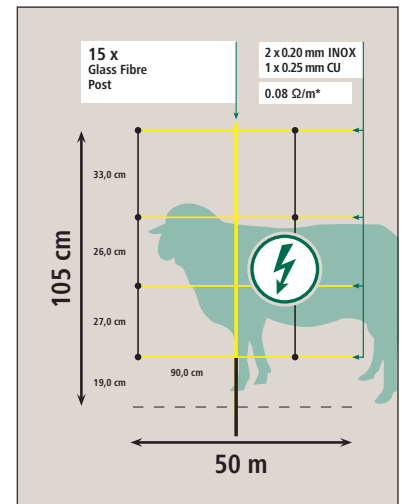

\* Bezogen auf den Gesamtleiterquerschnitt aller stromführenden Litzen im Weidenetz

mit verstärkten schwarzen Vertikalstreben im Abstand von 90 cm

Art. Nr.	Bodenspitze	Länge	Höhe	Farbe	Anzahl Pfähle	passender Ersatzpfahl			€
27200	Einzelspitze	50 m	105 cm	gelb / schwarz	15	27201	1	40	104,00

Art. Nr.	Beschreibung	Bodenspitze	Farbe	Material	Pfahlhöhe		€
27201	Ersatzpfahl	Einzelspitze	gelb	Fiberglas	105 cm	1/50	5,29
44428	Zusatzisolator für Ovalstahlpfahl		schwarz	Kunststoff		1/25/1000	12,99

# AKO OviNet Premium



DAS Netz für den Profi-Schafhalter: besonders leicht im Gewicht, da 10 % leichter als herkömmliche vergleichbare Netze!

## AKO OviNet Premium

- Höhe 90 cm (7 horizontale Litzen) oder 108 cm (8 horizontale Litzen)
- die bereits aus den Titan-Netzen bewährte Maschenbreite von 30 cm nun auch als Ovi-Netz ausgeführt mit robusten und widerstandsfähigen Kunststofflitzen: diese Kombination reduziert das Gesamtgewicht des Netzes merklich und machen es zum komfortablen Leichtgewicht in der täglichen Arbeit des Profi-Anwenders
- extrem langlebige PREMIUM-Pfähle für maximale Standfestigkeit und Witterungsbeständigkeit mit verzinkter Doppelspitze
- ausgestattet mit der besonders leitfähigen Kombination aus Kupfer- und Edelstahl-Leitern verfügt dieses Netz über einen exzellent niedrigen Widerstand (0,27 bzw. 0,25 Ohm/m) und hält so die zu hütenden Tiere im Zaun aber auch Angreifer von außen fern
- verstärkte, stromführende Oberlitze als Lebensader für das gesamte Netz - erhöhte Leitfähigkeit im gesamten Netzverlauf



10% leichter als vergleichbare herkömmliche Netze



3 Jahre Garantie auf UV-Stabilität



Made in the EU

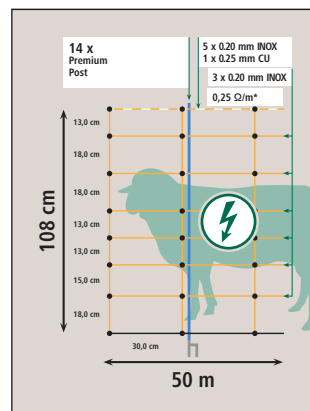
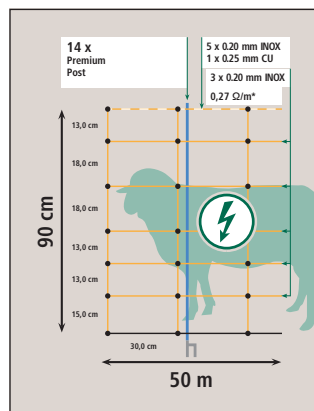
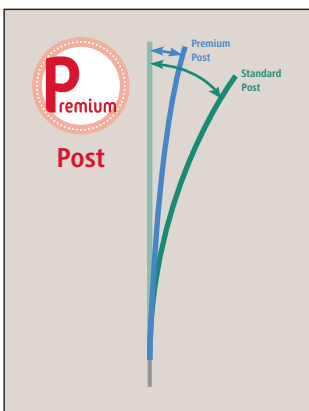

\* Bezogen auf den Gesamtleiterquerschnitt aller stromführenden Litzen im Weidenetz

Art. Nr.	Bodenspitze	Länge	Höhe	Farbe	Anzahl Pfähle	passender Ersatzpfahl			€
27852	Doppelspitze	50 m	90 cm	orange	14	27805	1	30	99,99
27854	Doppelspitze	50 m	108 cm	orange	14	27807	1	30	105,00

# AKO OviNet



Top Seller

## AKO OviNet

- robuste Konstruktion kombiniert mit einfacher Handhabung für professionelle und Hobby-Schafhalter
- stabile Pfähle mit verzinkten Bodenspitzen
- Kombination aus Kupfer- und Edelstahlleitern sorgt für niedrigen Widerstand - ideal für effektive Tierhaltung und Schutz vor Eindringlingen
- besonders im unteren Netzbereich sorgen die kleineren Maschen für sicheren Rückhalt, selbst für Jungtiere
- die verstärkte stromführende Oberlitze mit Kupferleitern optimiert die Stromverteilung im gesamten Netz - für nachhaltige und verlässliche Hütesicherheit

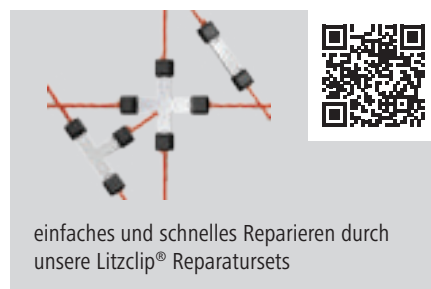

einfaches und schnelles Reparieren durch unsere Litzclip® Reparatursets

Besonders geeignet für die Anwendung mehrerer Netze hintereinander.  
Optimale Stromführung bis zum entferntesten Schafnetz durch verzinkten Kupferleiter in der obersten Litze!  
20-fach höhere Leitfähigkeit im Vergleich zu Standardnetzen!

3 Jahre Garantie auf UV-Stabilität



Made in the EU



auch in grün erhältlich

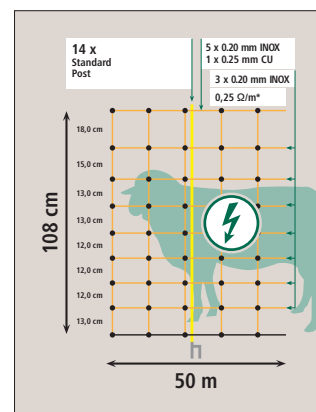
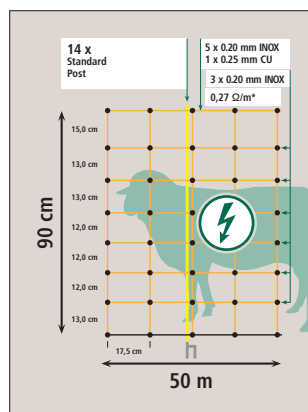

\* Bezogen auf den Gesamtleiterquerschnitt aller stromführenden Litzen im Weidenetz

Art. Nr.	Bodenspitze	Länge	Höhe	Farbe	Anzahl Pfähle	passender Ersatzpfahl		€
27251	Einzelspitze	50 m	90 cm	orange	14	27301	1 30	82,99
27252	Doppelspitze	50 m	90 cm	orange	14	27303	1 30	87,99
27253	Einzelspitze	50 m	108 cm	orange	14	27305	1 30	87,99
27254	Doppelspitze	50 m	108 cm	orange	14	27304	1 30	92,99
27266	Doppelspitze	50 m	90 cm	grün	14	27277	1 30	96,99
27268	Doppelspitze	50 m	108 cm	grün	14	27279	1 30	104,00

## ClassicNet



### ClassicNet

- das leichte Weidenetz ist ideal für den mobilen Einsatz und lässt sich dank geringem Gewicht problemlos auf verschiedene Weideflächen umsetzen
- flexibel einsetzbar in zwei Höhen passt es sich optimal den Bedürfnissen von Schafen, Ziegen und anderen Weidetieren an
- der schnelle und unkomplizierte Aufbau gelingt dank robuster Kunststoffpfähle mit verzinkten Bodenspitzen mühelos - perfekt für wechselnde Standorte
- die gut sichtbare, kontrastreiche Farbgebung sorgt für sichere Abgrenzung und hilft, Tiere zuverlässig im Zaun zu halten
- das robuste Netz aus verschweißten Kunststofflitzen kombiniert Stabilität mit Flexibilität, um wechselnden Bedingungen standzuhalten

3 Jahre Garantie auf UV-Stabilität



Made in the EU



- hohe Qualität zum günstigen Preis
- verbesserte Knotenpunkte für höhere Reißfestigkeit
- verstärkte, stromführende Oberlitze mit Kupferleiter - dadurch besonders leitfähig



einfaches und schnelles Reparieren durch unsere Litzclip® Reparatursets

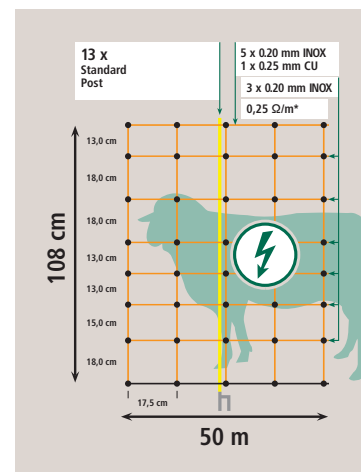
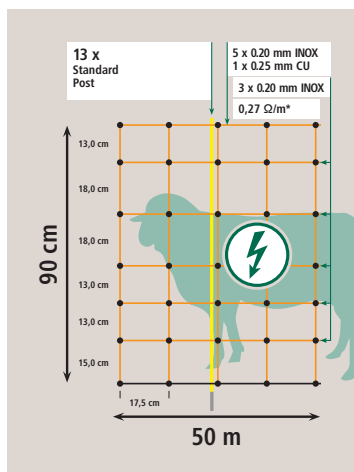
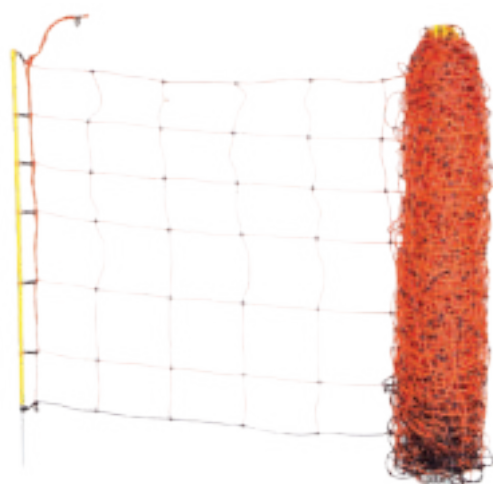

\* Bezogen auf den Gesamtleiterquerschnitt aller stromführenden Litzen im Weidenetz

Art. Nr.	Bodenspitze	Länge	Höhe	Farbe	Anzahl Pfähle	passender Ersatzpfahl			€
27900	Einzelspitze	50 m	90 cm	orange	13	27301	1	30	75,99
27901	Doppelspitze	50 m	90 cm	orange	13	27303	1	30	82,99
27902	Einzelspitze	50 m	108 cm	orange	13	27305	1	30	82,99
27903	Doppelspitze	50 m	108 cm	orange	13	27304	1	30	89,99



Scannen Sie den QR-Code für weitere Informationen



## Die Rückkehr der Wölfe

Die Ausbreitung des Wolfes in der Kulturlandschaft birgt Konfliktpotenzial. Als Nahrungs-Opportunisten reißen sie Tiere, die sie am leichtesten erbeuten können – ist der Hunger groß genug oder die Abschreckungsmaßnahme nicht intensiv genug, ist er aber durchaus bereit erheblichen Aufwand zum Erreichen seines Jagdziels zu betreiben.

Das sind vor allem Nutztiere wie Schafe und Ziegen. Herdenschutzmaßnahmen sind daher wichtig. Während bisher der Fokus auf der Hütensicherheit der Nutztiere lag, so muss heute auch zwingend das Eindringen der Wölfe von außen beim Zaunbau berücksichtigt werden. Wölfe sind sehr lernfähig und entwickeln stets neue Strategien, Umfriedungen zu überwinden. Weiden sollten daher ausreichend gegen Überspringen, -klettern, Durchschlüpfen und Untergraben gesichert werden. Einig sind sich Wolfs-Abwehr-Experten dahingehend, dass Elektrozäune das beste Mittel der Wahl zur Wolfsabwehr sind.

In der Regel werden Maßnahmen zum Herdenschutz für die durch Wölfe besonders gefährdeten Nutztierarten, wie Schafe und Ziegen, gefördert. Zur Herstellung eines wolfsabweisenden Mindestschutz zählt hier die Errichtung elektrisch geladener Nutzgeflecht- oder Litzenzäune mit einer Mindesthöhe von 90 cm. Bitte beachten Sie auch, dass es je nach Bundesland oder Region, auch hinsichtlich Förderungen, abweichende Vorgaben geben kann. Weitere Anforderungen und Informationen finden Sie auch in der DIN VDE Norm 0131 sowie dem Leitfaden Elektrozäune VDE SPEC 90006 in ihrer jeweils aktuellen Version.

## Signalband

- Signalband: Frühzeitige optische Abschreckung der Wölfe als zusätzliche Schutzfunktion für Ihre Schafe!
- Material: Kunststoff



Art. Nr.	Farbe	Länge	Breite		€
27240	blau	250 m	25 mm	1	26,99

## Herdenschutzband

- Herdenschutzband zur zusätzlichen optischen und akustischen Abschreckung
- aus 100 % Recyclingmaterial hergestellt
- Material: Kunststoff

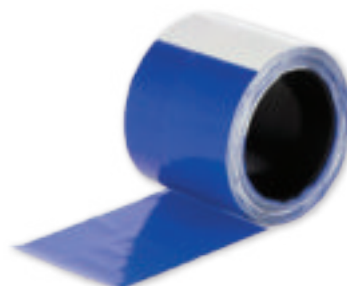

Art. Nr.	Farbe	Länge	Breite		€
27239	blau / weiß	100 m	80 mm	1/12	14,49



### 3 mögliche Anwendungen in einer Lösung:

- als Untergrabschutz = Montage am Pfahl 20 cm über Grund im 90° Winkel (Pos. 1.A), Litze einziehen und elektrifizieren - Fixierung im 0° Winkel (Pos. 1.B) zum Ausmähen oder Abbauen bzw. Aufrollen des Netzes
- als Übersprungschutz = Montage am oberen Ende des Pfahls im 45° Winkel (Pos. 2), Litze einziehen und elektrifizieren
- als Höhererweiterung = Montage am oberen Ende des Pfahls im 0° Winkel (Pos. 3), elektrifizierte Litze oder Signalband einziehen

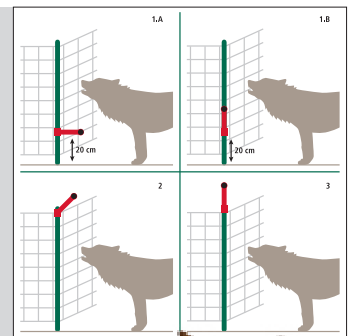

## Ergänzungsset für Weidenetze WolfStop

Die flexible und sichere Lösung gegen Wolf und Fuchs: Kann sowohl als Untergrabe- und Übersprungschutz sowie zur Höhererweiterung des Netzes eingesetzt werden und hält Raubtiere zuverlässig auf Abstand!

- 10er Set zur Montage an allen handelsüblichen Weidenetzpfählen
- Haltestangen können in 3 definierten Winkeln in ihrer Aufnahme fixiert werden
- das Netz kann problemlos aufgerollt und versetzt/eingelagert werden, indem die Haltestange parallel zum Pfahl (Position 1.B) arretiert wird
- die durch den WolfStop zusätzlich ermöglichte Leitermateriallinie (elektrifiziert) hält den Wolf vom Netz und damit von Ihren zu hütenden Tieren fern
- wenn der WolfStop v. a. als Höhererweiterung genutzt wird, kann zur Abschreckung ein Signalband (Art. 27240, optional erhältlich) eingezogen werden
- die zusätzliche Leitermateriallinie muss mit demselben Gerät, wie das Netz selbst betrieben werden
- bei behornten Schafen und Ziegen kann auf der Innenseite des Netzes eine Abstandslitze zum elektrifizierten Wolfsabwehrzaun gezogen werden
- an den Pfählen im Geflügelnetz montiert und mit einer elektrifizierten Litze versehen, hält der WolfStop auch Füchse vom Geflügelauslauf fern (Montage in Position 1.A, möglichst nah über Grund)
- verwendbar für: Pfähle max. 16 mm Durchmesser



Prämiert mit dem DLG-Innovationspreis 2022 in Silber

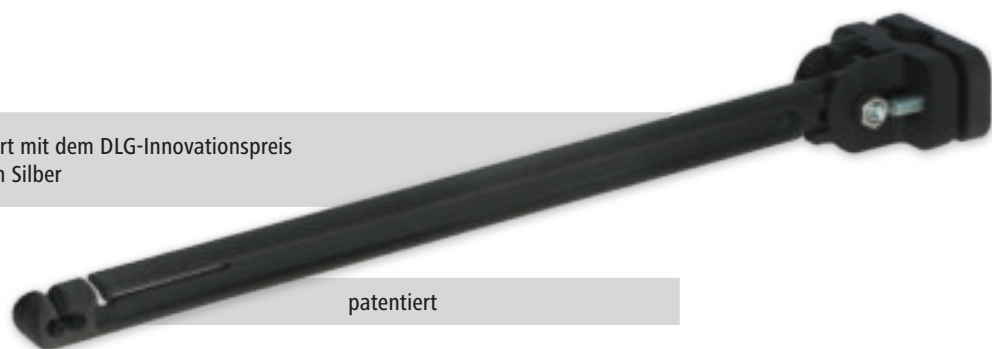

Art. Nr.		€
27256	1/56	24,99

Set bestehend aus: 10 x Haltestange, 10 x Anschlussklemme, 10 x Schrauben- und Mutternsatz (M5)



Art. Nr.	Beschreibung	Farbe	Material	Länge	Breite		€
27240	Signalband	blau	Kunststoff	250 m	25 mm	1	26,99
449312	Weidezaunlitze Premium WildHog	blau		400 m		1/6	54,99

# AKO TitanNet Premium XBraid



## AKO TitanNet Premium XBraid

Unser Profinetz mit extrem robusten, geflochtenen Litzen!

- Höhe 122 cm mit 9 horizontalen geflochtenen Litzen, mit Edelstahl- und Kupferleitern
- 14 äußerst robuste und standfeste PREMIUM-Pfähle mit verzinkter Bodenspitze
- Leitermaterial in der Litze verläuft kontinuierlich auf der Außenseite und sorgt für einen stets optimalen Kontakt bei Tierberührung
- hohe Zugfestigkeit und Robustheit der Litzen machen dieses Netz besonders langlebig
- leichter Auf- und Abbau durch die Kombination aus PREMIUM-Pfählen und robusten geflochtenen Litzen, dadurch weniger Verwicklungen
- verbesserter Stand und optimale Geländeanpassung durch stabile Vertikalstreben alle 30 cm
- besonders gute Sichtbarkeit durch die Farbkombination blau/weiß - ideal für den Einsatz bei Wild- und Wolfsabwehr
- zusätzliche dicke verzinnte Kupferleiter in der fablich abgesetzten 2. Litze von oben sorgen für minimalen elektrischen Widerstand und höchste Leitfähigkeit
- optional anschließbare, verstärkte Bodenlitze zur Erdung über die gesamte Netzlänge bei schwierigen Bodenverhältnissen (z. B. sehr sandige oder trockene Böden), sowie gegen Wildverbiss

3 Jahre Garantie auf UV-Stabilität



Made in the EU



DAS Netz zur Wolfsabwehr für den professionellen Schaf- und Ziegenhalter!

- Die Kombination aus geflochtenen Litzen und den innovativen PREMIUM-Pfählen machen dieses Netz zur einer optimalen Lösung für den professionellen Anwender, auch zum Herdenschutz.
- Hier werden die Vorteile der starren Vertikalstreben, den besonders robusten Pfählen sowie geflochtener statt der üblichen gedrehten Litzen miteinander vereint: dadurch entsteht ein besonders langlebige Netz, mit exzellenter Leitfähigkeit und Standfestigkeit.

Einfaches und schnelles Reparieren mit unseren neuen Verbindern von Litzclip.

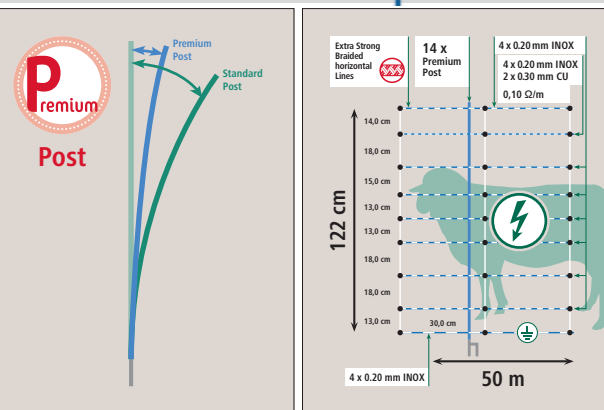

Äußerst robust und langlebig durch den Einsatz von geflochtenen Litzen

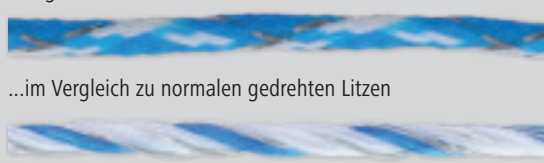

...im Vergleich zu normalen gedrehten Litzen

\* Bezogen auf den Gesamtleiterquerschnitt aller stromführenden Litzen im Weidenetz

Art. Nr.	Bodenspitze	Länge	Höhe	Farbe	Anzahl Pfähle	passender Ersatzpfahl		€
27840	Einzelspitze	50 m	122 cm	weiß / blau	14	27808	1 24	169,00
27841	Doppelspitze	50 m	122 cm	weiß / blau	14	27809	1 24	175,00

## AKO TitanNet Premium Plus



**Achtung:** Zur Wolfsabwehr muss die erste stromführende Litze max. 20 cm über Grund verlaufen.

### AKO TitanNet Premium Plus

Unser „Alleskönner“ aus der TitanNet Serie mit den neuen patentierten PREMIUM-Pfählen.

Ausgestattet mit den neuen PREMIUM-Netzpfehlen vereinen wir in diesem neuen Netz die bewährten Stärken unserer TitanNet Schafnetze mit vielseitigsten Anschlussmöglichkeiten für den professionellen Einsatz in der Schafhaltung. In der Vertikale werden anstelle des weichen Litzenmaterials steife Kunststoffstreben verwendet. Diese sind im Abstand von 30 cm mit den horizontalen Litzen dauerhaft verbunden und sorgen so für einen kompakten Stand auch im hügeligen und unebenen Gelände.

- Höhe 90 cm (7 horizontale Litzen) oder 108 cm (8 horizontale Litzen)
- 14 äußerst robuste und standfeste PREMIUM-Pfähle mit verzinkter Bodenspitze
- extrem fest verschweißte Knotenpunkte
- verstärkte, stromführende Oberlitze - erhöhte Leitfähigkeit durch die Verwendung von 5 Edelstahlleitern und eines verzinnnten Kupferleiters
- auf die Kunststofflitzen gewähren wir 3 Jahre Garantie gegen UV-Schäden
- optional anschließbare, verstärkte Bodenlitze zur Erdung über die gesamte Netzlänge bei schwierigen Bodenverhältnissen (z. B. sehr sandige oder trockene Böden)
- zusätzlich ist auch die 2. Litze über Grund mit einer separaten Edelstahlanschlussklemme ausgestattet und somit flexibel einsetzbar
- besonders gute Sichtbarkeit durch die Farbkombination blau/weiß - ideal für den Einsatz bei Wild- und Wolfsabwehr

16 Edelstahlleiter in Verbindung mit dicken PE-Fäden in der Bodenlitze verhindern Wildverbiss

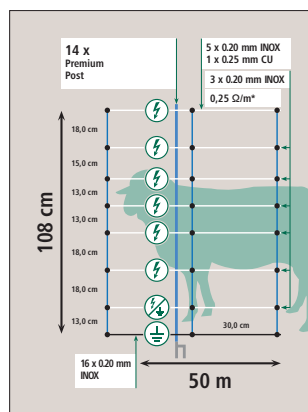
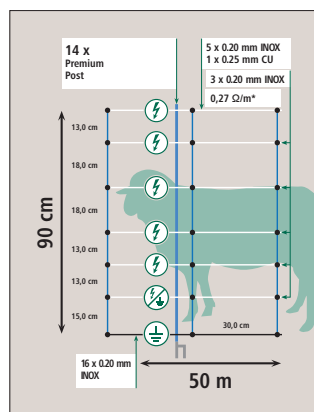
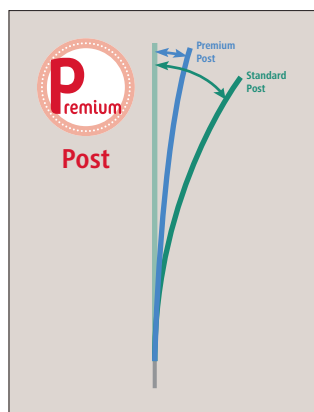

\* Bezogen auf den Gesamtleiterquerschnitt aller stromführenden Litzen im Weidenetz

3 Jahre Garantie auf UV-Stabilität



Made in the EU



Anschlussmöglichkeiten:

- Bodenlitze (leitend) optional an Erdausgang des Geräts anschließbar für zusätzliche Erdung über die gesamte Netzlänge
- 2. Litze über Grund optional vom Stromkreis der darüber liegenden Litzen trennbar, um erhöhte Ableitung bei starkem Bewuchs zu vermeiden

Scannen Sie der QR-Code für weitere Informationen



Art. Nr.	Bodenspitze	Länge	Höhe	Farbe	Anzahl Pfähle	passender Ersatzpfahl	€
27821	Doppelspitze	50 m	90 cm	blau / weiß	14	27805	24 112,00
27823	Doppelspitze	50 m	108 cm	blau / weiß	14	27807	24 119,00

# AKO TitanNet Premium Vario



Achtung: Zur Wolfsabwehr muss die erste stromführende Litze max. 20 cm über Grund verlaufen.

## AKO TitanNet Premium Vario

Unser vielseitiges Wolfsabwehrnetz aus der TitanNet Serie mit den neuen PREMIUM-Pfählen!

- Höhe 108 cm (8 horizontale Litzen) oder 122 cm (9 horizontale Litzen)
- extrem langlebige PREMIUM-Pfähle für maximale Standfestigkeit und Witterungsbeständigkeit mit verzinkter Bodenspitze
- starre Vertikalstreben in jeder Masche des Netzes ermöglichen einen verbesserten Stand und halten das Netz in seiner Höhe aufrecht, auch bei starken Bodenunebenheiten
- ausgestattet mit einer besonders hohen Anzahl exzellent leitfähiger Kupfer- und Edelmetalleiter, verfügt dieses Netz über einen extrem niedrigen Widerstand (0,04 bzw. 0,05 Ohm/m) und hält so die zu hütenden Tiere im Zaun aber auch Angreifer von außen fern
- optimierte Hütesicherheit auch bei extrem schlechten Boden- bzw. Erdungsverhältnissen durch Plus-Minus-Schaltung im Netz
- die verschiedenen horizontalen Reihen des Netzes werden mit Strom und Erdung des Weidezaungeräts verbunden und ermöglichen so den maximal möglichen abschreckenden Schlag, wenn das Tier zwei Reihen berührt oder im Sprung keinen Bodenkontakt hat

3 Jahre Garantie auf UV-Stabilität 

Made in the EU 

Art. Nr.	Bodenspitze	Länge	Höhe	Farbe	Anzahl Pfähle	passender Ersatzpfahl 	€
27830	Einzelspitze	50 m	108 cm	weiß / blau	14	27806	24 124,00
27831	Doppelspitze	50 m	108 cm	weiß / blau	14	27807	24 129,00
27832	Einzelspitze	50 m	122 cm	weiß / blau	14	27808	24 134,00
27833	Doppelspitze	50 m	122 cm	weiß / blau	14	27809	24 139,00



## +/- Prinzip – maximale Hütensicherheit durch intensivere Stromimpulse.

Bei Plus-Minus-Weidezaunnetzen werden die Leiterbahnen mit Hilfe der Leiterbündelclips abwechselnd mit dem Zaunanschluss (+) und dem Erdanschluss (-) Ihres Weidezaugeräts verbunden. Die dabei entstehenden Erdungslitzen intensivieren den Stromschlag am Tier selbst bei schwierigen Bodenverhältnissen, wie trockenen, sandigen oder mit Schnee bedeckten Böden.

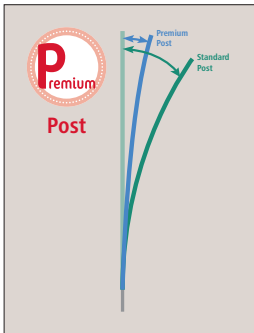

## Anschlussmöglichkeiten:

- PLUS Netz
- PLUS Netz mit Erdung über die Bodenlitze
  - verbesserte Erdung bei trockenen Böden
  - starker Stromschlag bei gleichzeitiger Berührung der Bodenlitze und der darüber liegenden, stromführenden Litze beim Versuch des Untergrabens
- PLUS/MINUS Netz



Scannen Sie den QR-Code für weitere Informationen

Skizzen zeigen optionale Anschlusskonfiguration als +/- Netz. Selbstverständlich können diese Netze auch als herkömmliches PLUS Netz betrieben werden, damit sich die erste stromführende Litze nicht weiter als 20 cm über Grund befindet (Wolfsabwehr!).

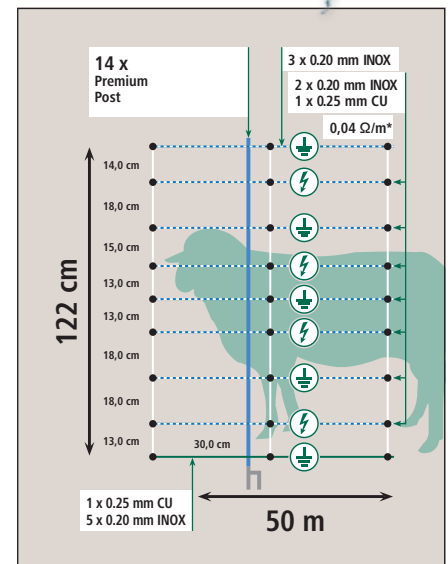
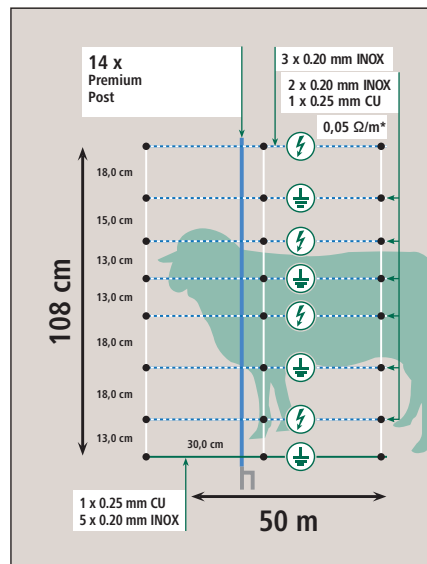

\* Bezogen auf den Gesamtleiterquerschnitt aller stromführenden Litzen im Weidenetz



## AKO Titan Light Premium

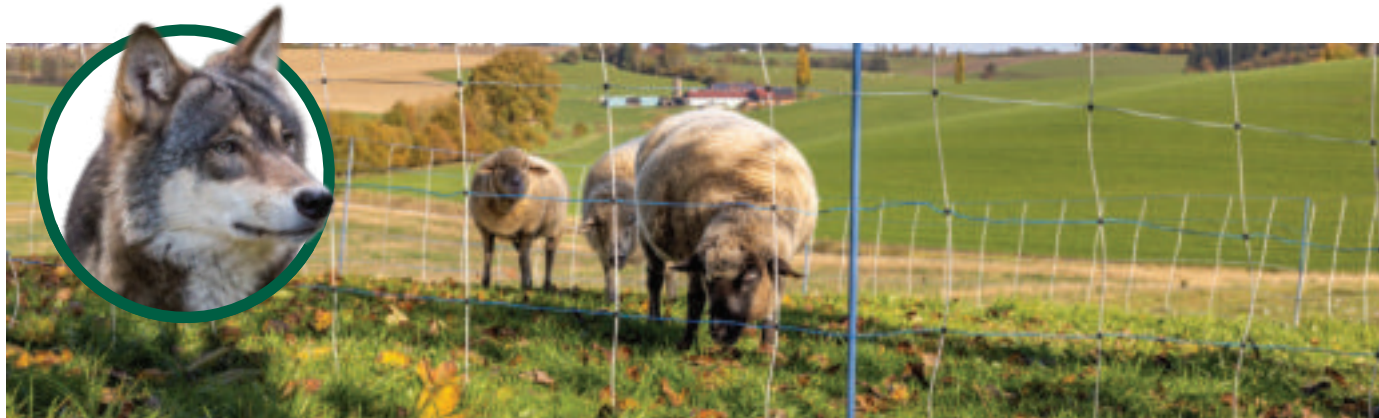

### AKO Titan LIGHT Premium

- Höhe 90 cm (5 horizontale Litzen) oder 108 cm (6 horizontale Litzen)
- extrem langlebige PREMIUM-Pfähle für maximale Standfestigkeit und Witterungsbeständigkeit mit verzinkter Bodenspitze
- starre Vertikalstreben in jeder Masche des Netzes ermöglichen einen verbesserten Stand und halten das Netz in seiner Höhe aufrecht, auch bei starken Bodenunebenheiten
- ausgestattet mit der besonders leitfähigen Kombination aus Kupfer- und Edelstahlleitern, verfügt dieses Netz über einen exzellent niedrigen Widerstand (ab 0,08 Ohm/m) und hält so die zu hütenden Tiere im Zaun aber auch Angreifer von außen fern
- zusätzliche dicke verzinnte Kupferleiter in der farblich abgesetzten 1. bzw. 2. Litze von oben sorgen für minimalen elektrischen Widerstand und höchste Leitfähigkeit
- optional anschließbare, verstärkte Bodenlitze zur Erdung über die gesamte Netzlänge bei schwierigen Bodenverhältnissen (z. B. sehr sandige oder trockene Böden) verbessert die Hütensicherheit und schützt gegen Wildverbiss
- exzellente Leitfähigkeit durch Vielzahl von Leiterdrähten

**Neuheit**

**3 Jahre Garantie auf UV-Stabilität**

**Made in the EU**

Ideale Abstände zwischen den stromführenden horizontalen Linien erfüllen offizielle Vorgaben zum Herdenschutz. Zur Gewährleistung des Grundschatzes sind mindestens vier stromführende Leiter in Höhen von 20 cm, 40 cm, 60 cm und 90 cm mit maximalen Reihenabständen von 20 cm bis 60 cm und 30 cm darüber anzuordnen.

- **vergrößerte Maschenabstände - weniger Ableitung bei starkem Bewuchs**
- **einfaches Hantieren durch geringes Gewicht**
- **stabile Kunststoffstreben für optimalen Stand - auch in hügeligem Gelände**
- **Niederwild und Igel können gefahrlos „durchschlüpfen“**

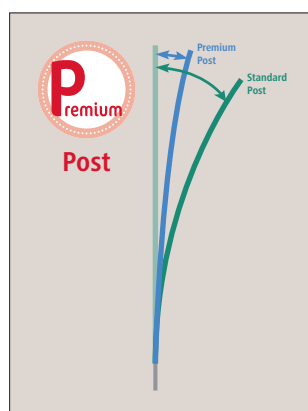
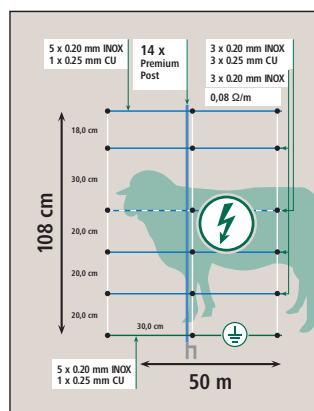
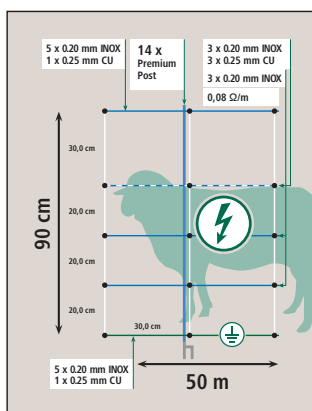

\* Bezogen auf den Gesamtleiterquerschnitt aller stromführenden Litzen im Weidenetz

Art. Nr.	Bodenspitze	Länge	Höhe	Farbe	Anzahl Pfähle	passender Ersatzpfahl			€
27865	Einzelspitze	50 m	90 cm	blau / weiß	14	27804	1	30	99,00
27864	Doppelspitze	50 m	90 cm	blau / weiß	14	27805	1	30	104,00
27867	Einzelspitze	50 m	108 cm	blau / weiß	14	27806	1	30	114,00
27866	Doppelspitze	50 m	108 cm	blau / weiß	14	27807	1	30	119,00

## AKO TitanNet 145



Diese besonders hohen Netze sind auch ideal zum Aufbau von mobilen Nachtpferchen zur kontrollierten Übernachtung sowie für den Herdenschutz geeignet.

### AKO TitanNet 145

Maximale Höhe für maximalen (Wild-)schutz - unser höchstes Netz aus der TitanNet Serie.

- Höhe 145 cm (11 horizontale Litzen)
- extra starke Pfähle mit 19 mm Durchmesser und verzinkter Bodenspitze (Doppelspitze) sorgen für einen sicheren und festen Stand
- starre Vertikalstreben in jeder Masche des Netzes ermöglichen einen verbesserten Stand und halten das Netz in seiner Höhe aufrecht, auch bei starken Bodenunebenheiten
- ausgestattet mit der besonders leitfähigen Kombination aus Kupfer- und Edelstahlleitern, verfügt dieses Netz über einen exzellent niedrigen Widerstand (0,25 Ohm/m) und hält so die zu hütenden Tiere im Zaun aber auch Angreifer von außen fern
- verstärkte, stromführende Oberlitze als Lebensader für das gesamte Netz - erhöhte Leitfähigkeit im gesamten Netzverlauf
- das besonders hohe Netz macht ein Überspringen und Eindringen von außen nahezu unmöglich
- durch die außergewöhnliche Höhe ist das Netz auch zum Hüten von Ponies, Eseln oder Alpakas geeignet
- in 2 verschiedenen Längen verfügbar, somit flexibel für verschiedene Anwendungen

3 Jahre Garantie auf UV-Stabilität



Made in the EU



#### Anschlussmöglichkeiten:

- Bodenlitze (leitend) optional an Erdausgang des Geräts anschließbar für zusätzliche Erdung über die gesamte Netzlänge



Herdenschutzband (27239) zur zusätzlichen optischen und akustischen Abschreckung



Einfaches und schnelles Reparieren mit unseren neuen Verbindern von Litzclip.

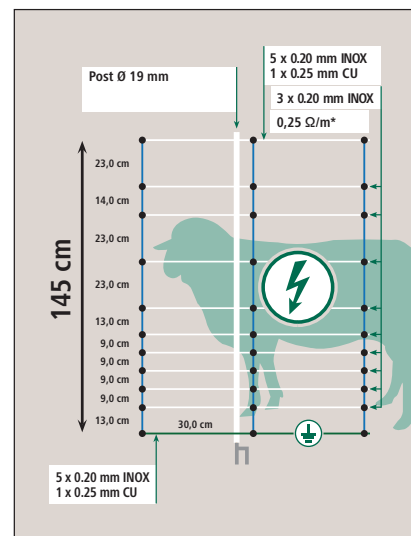

\* Bezogen auf den Gesamtleiterquerschnitt aller stromführenden Litzen im Weidenetz

Art. Nr.	Bodenspitze	Länge	Höhe	Farbe	Anzahl Pfähle	passender Ersatzpfahl			€
27910	Doppelspitze	25 m	145 cm	blau / weiß	8	27360	1	28	124,00
27380	Doppelspitze	50 m	145 cm	blau / weiß	15	27360	1	24	199,00

## AKO OviNet Maxi



### AKO OviNet Maxi

Unser OviNet speziell für die Wolfsabwehr

- Höhe 122 cm (10 horizontale Litzen)
- robuste Kunststoffpfähle mit verzinkter Bodenspitze
- hochwertige und langlebige Kunststofflitzen in der Horizontalen sowie Vertikalen, die extrem fest miteinander verschweißt sind
- die langlebigen TriCond-Leiterdrähte ermöglichen die durchgehende Elektrifizierung des Netzes bei exzellenter Leitfähigkeit
- hohes Netz in Kombination mit engen Maschen, gerade im unteren Bereich, machen das Netz besonders sicher gegen Eindringlinge von außen UND verhindern Durchschlüpfen von kleineren Tieren
- Gewichtsvorteil gegenüber Titan-Netzen in dieser Höhe

3 Jahre Garantie auf UV-Stabilität



Made in the EU



#### Anschlussmöglichkeiten:

- Bodenlitze (leitend) optional an Erdausgang des Geräts anschließbar für zusätzliche Erdung über die gesamte Netzlänge

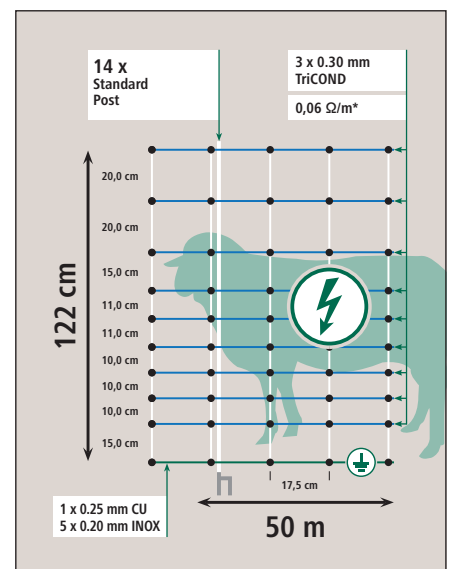
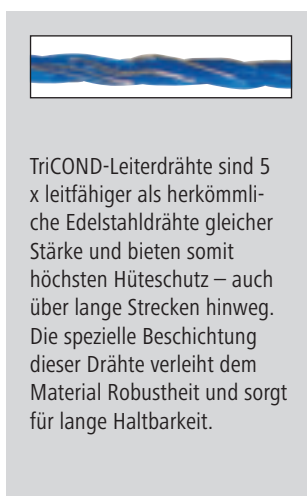

\* Bezogen auf den Gesamtleiterquerschnitt aller stromführenden Litzen im Weidenetz

Art. Nr.	Bodenspitze	Länge	Höhe	Farbe	Anzahl Pfähle	passender Ersatzpfahl	📦	€
27388	Einzelspitze	50 m	122 cm	weiß / blau	14	27376	30	119,00
27394	Doppelspitze	50 m	122 cm	weiß / blau	14	27375	30	129,00

# AKO OviNet 170

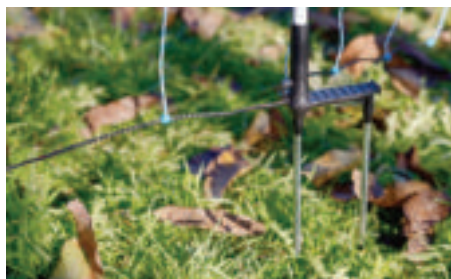

## AKO OviNet 170

Unser 170 cm hohes Netz für maximalen Übersprungschutz

- extra hoher, elektrifizierbarer Zaun für optimalen Schutz Ihrer Tiere – ideal für Schafe, Lämmer und Haustiere
- 25 m Länge für flexible Anpassung an verschiedene Freilaufflächen und Gelände
- robuste Fiberglaspfähle mit Doppelspitze sorgen für besonders stabilen Halt bei Wind und auf weichem Boden
- effektiver Wildschutz: hält Füchse, Wölfe und andere Tiere sicher vom Zaun fern
- wetterfest und UV-stabil – geeignet für den ganzjährigen Außeneinsatz

3 Jahre Garantie auf UV-Stabilität



Neuheit

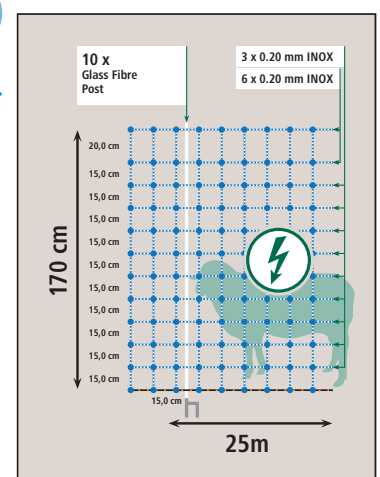

Art. Nr.	Bodenspitze	Länge	Höhe	Farbe	Anzahl Pfähle		€
27986	Doppelspitze	25 m	170 cm	blau / weiß	10	1 30	189,00

Art. Nr.	Beschreibung	Bodenspitze	Farbe	Material	Pfahlhöhe		€
292341	Ersatzpfahl	Doppelspitze	weiß	Fiberglas	170 cm	1	15,99

verfügbar ab: März 2026

## AKO WildNet



### Wildabwehrfibel

Blättern Sie online durch die AKO Wildabwehrfibel oder fordern Sie einfach per E-Mail an [info@kerbl.com](mailto:info@kerbl.com) Ihr kostenloses Exemplar an!



patentiert

Made in the EU



## AKO WildNet

Die unkomplizierte Lösung zur Wildabwehr!

3 Jahre Garantie auf UV-Stabilität



- Höhe 63 cm ab Werk (3 horizontale Litzen); erweiterbar auf Höhe 73 cm durch Einziehen einer zusätzlichen obersten Reihe
- die langlebigen Leiterdrähte ermöglichen die durchgehende Elektrifizierung des Netzes bei exzellenter Leitfähigkeit
- 12 x besonders leichte und robuste Fiberglaspfähle mit verstärkter Einzelspritze, ca. 4,5 m Pfahlabstand
- besonders gute Sichtbarkeit durch die Farbkombination blau/weiß - ideal für den Einsatz zur Wildabwehr, da für die Tiere leicht sichtbar
- starre Vertikalstreben alle 60 cm im Netz ermöglichen einen verbesserten Stand und halten das Netz in seiner Höhe aufrecht, auch bei Bodenebenenheiten
- blaues 25 mm Signalband ist separates Zubehör (250 m), Art. Nr. 27240

#### Vorteile WildNet:

- schneller Auf- und Abbau im Vergleich zu herkömmlichen E-Zäunen
- Bodenabstand (besser zum Ausmähen und deutlich weniger Ableitungen, d. h. mehr Leistung am Zaun)
- Möglichkeit, blaues 25 mm Signalband (250 m, Art. Nr. 27240) einzuziehen zur besseren optischen Unterstützung
- Netze lassen sich einfach miteinander verbinden (Verbindungsteil ist im Netz integriert, separate Verbinder sind nicht notwendig)

Empfehlung! Für eine optimale Absicherung Ihres Zaunes empfehlen wir: Starterset Mobil Power AN 6000 (441136)



In windintensiven Gebieten empfehlen wir Ihnen, das Signalband (27240) in mehrere Stücke (ca. 50 - 100 cm) zu schneiden und jeweils oben an den Pfählen zu befestigen. Durch das Flattern des Bandes im Wind können Sie die Wildschweine verstärkt abwehren.

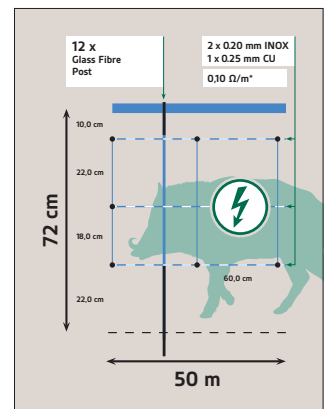
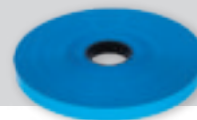

\* Bezogen auf den Gesamtleiterquerschnitt aller stromführenden Litzen im Weidenetz

Art. Nr.	Bodenspitze	Länge	Farbe	Anzahl Pfähle	passender Ersatzpfahl			€	
27215	Einzelspitze	50 m	weiß / blau	12	27217	1	70	82,99	
Art. Nr.	Beschreibung	Bodenspitze	Farbe	Material	Pfahlhöhe	Länge	Breite		€
27217	Ersatzpfahl	Einzelspitze	blau	Fiberglas	90 cm			1/10	3,49
27240	Signalband		blau	Kunststoff		250 m	25 mm	1	26,99
44428	Zusatzisolator für Ovalstahlpfahl		schwarz	Kunststoff				1/25/1000	12,99

# Fish Otter Net



## Fischotternetz

- Höhe 50 cm mit 9 horizontalen Litzen
- robuste Kunststoffpfähle mit verzinkter Bodenspitze
- hochwertige und langlebige Kunststofflitzen in der Horizontalen sowie Vertikalen, die extrem fest miteinander verschweißt sind
- die reduzierte Größe der Maschen lässt auch Jungtiere nicht hindurch
- die korrosionsbeständigen Edelstahlleiter ermöglichen die Elektrifizierung des Netzes, was potenzielle Eindringlinge draußen hält
- blau / weiße Farbgebung des Netzes ist für Wildtiere besonders gut sichtbar
- die erste Litze über Grund kann separat angeschlossen werden - entweder zur Erdung bei schwierigen Bodenverhältnissen für mehr Hütesicherheit (Trockenheit oder Schnee) - oder stromlos, um Amphibien und Kleintiere gefahrlos passieren zu lassen
- Netzzaun lässt sich deutlich schneller Auf- und Abbauen als Schutzzaun aus modularen Einzelteilen (Litzen und Pfähle)
- elektrifiziertes Netz in dieser Höhe wehrt den Fischotter zuverlässig ab, da dieser auch beim Untergraben und Überklettern des Zauns gestoppt wird

**Neuheit**

**3 Jahre Garantie auf UV-Stabilität**

**Made in the EU**

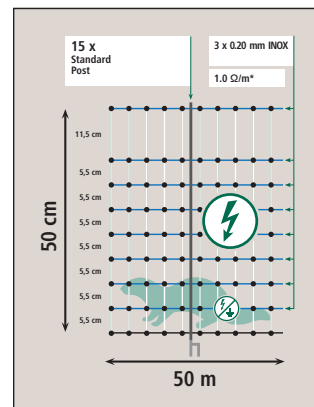
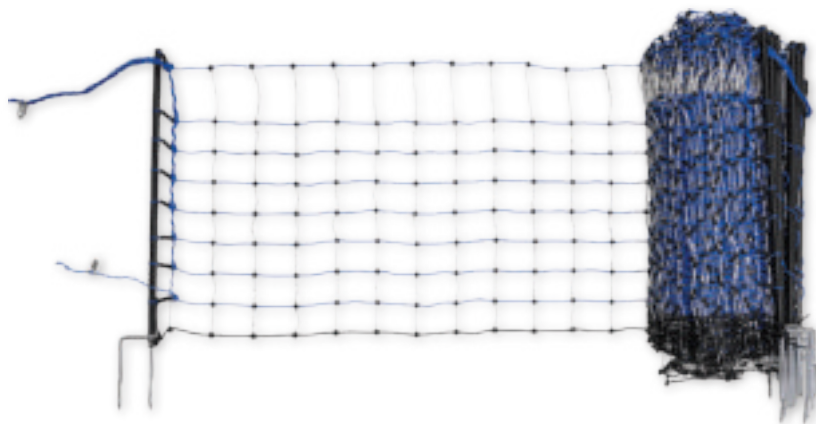

\* Bezogen auf den Gesamtleiterquerschnitt aller stromführenden Litzen im Weidenetz

Art. Nr.	Bodenspitze	Länge	Höhe	Farbe	Anzahl Pfähle			€
292228	Doppelspitze	50 m	50 cm	blau / weiß	15	1	16	129,00



Dieser mobile Pferdezaun sollte bei Verwendung in jedem Fall elektrifiziert werden!

## Mobiler Pferdezaun

- flexible Komplettlösung um für Pferde und Ponys Portionsweiden oder Paddock-Parzellen abzugrenzen
- Höhe 120 cm (4 horizontale Litzen)
- 30 cm Bodenabstand verhindert unerwünschte Ableitung bei Bewuchs
- weiße Farbgebung ist für Pferde gut sichtbar
- extra starke Jumbo-Pfähle mit 19 mm Durchmesser und verzinkter Bodenspitze (Doppelspitze)
- zur mobilen Einzäunung von Pferden, dabei können mehrere Netze miteinander kombiniert werden
- Kopfisolator und Bodenstopper machen ein selbständiges Lösen der Litze fast unmöglich
- starre Vertikalstreben in jeder Masche des Netzes ermöglichen einen verbesserten Stand und halten das Netz in seiner Höhe aufrecht, auch bei starken Bodenunebenheiten



3 Jahre Garantie auf UV-Stabilität





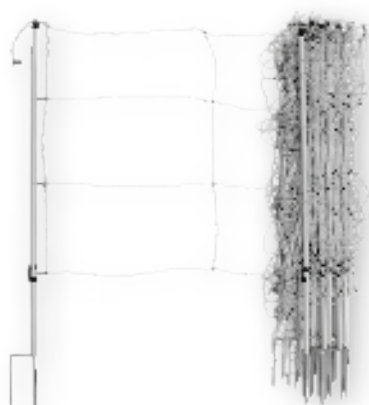
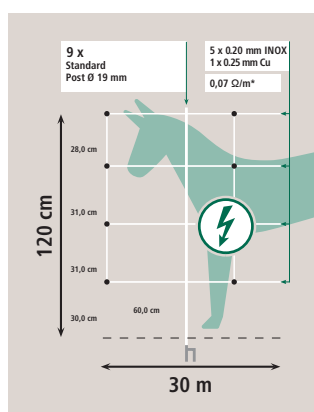





Made in the EU



Art. Nr.	Bodenspitze	Länge	Höhe	Farbe	Anzahl Pfähle	passender Ersatzpfahl	 	€
27939	Doppelspitze	30 m	120 cm	weiß	9	27360	1 30	129,00

## Weidenetzübersicht

Art. Nr.	Modell	Seite	Farbe horizontal	Farbe vertikal										
292414	PoultryNet Premium	234	●	●	25 m	106 cm	●			●	●			●
292420	PoultryNet Premium	234	●	●	50 m	106 cm	●			●	●			●
292419	PoultryNet Premium	234	●	●	25 m	106 cm	●			●	●			●
292418	PoultryNet Premium	234	●	●	50 m	106 cm	●			●	●			●
292410	PoultryNet Premium	234	●	●	50 m	122 cm	●	●			●			
292411	PoultryNet Premium	234	●	●	50 m	122 cm	●		●		●			
292412	PoultryNet Premium	234	●	●	50 m	122 cm	●	●		●	●			
292413	PoultryNet Premium	234	●	●	50 m	122 cm	●		●	●	●			
292270	PoultryNet	235	●	●	50 m	106 cm		●		●	●			●
292271	PoultryNet	235	●	●	50 m	106 cm			●	●	●			●
292274	PoultryNet	235	●	●	15 m	106 cm			●	●	●			●
292273	PoultryNet	235	●	●	25 m	106 cm			●	●	●			●
292272	PoultryNet	235	●	●	50 m	106 cm			●	●	●			●
292279	PoultryNet	235	●	●	25 m	106 cm			●		●			●
292276	PoultryNet	235	●	●	50 m	106 cm		●			●			●
292278	PoultryNet	235	●	●	50 m	106 cm			●		●			●
292340	PoultryNetMaxi	236	●	●	25 m	170 cm			●	●	●			●
292226	CampingNet	240	●	●	20 m	80 cm		●				●	●	●
292227	CampingNet	240	●	●	20 m	80 cm			●			●	●	●
292229	Kaninchennetz	241	●	●	12 m	65 cm		●		●				●
292216	Kaninchennetz	241	●	●	25 m	65 cm		●		●				●
292221	Kaninchennetz	241	●	●	50 m	65 cm		●		●				●
292222	Kaninchennetz	241	●	●	50 m	65 cm			●	●				●



Länge



Einzelspitze



elektrifizierbar



Höhe



Doppelspitze



mit PREMIUM-Pfahl



Ersatzteile zu Weidenetzen sind gesammelt am Ende des Kataloges zu finden!



## AKO PoultryNet Premium

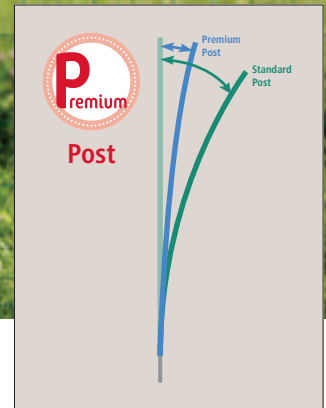

### AKO PoultryNet Premium

- erhältlich als elektrifizierbare sowie als nicht-elektrifizierbare Ausführung
- Höhe 106 cm (11 horizontale Litzen) oder 122 cm (12 horizontale Litzen)
- extrem langlebige PREMIUM-Pfähle, die ab Werk im Netz integriert sind, für maximale Standfestigkeit mit verzinkter Bodenspitze
- flexible Kunststofflitzen, sowohl vertikal als auch horizontal, sind leicht zu handhaben
- die besonders kleinen Maschen, gerade im unteren Bereich des Netzes, verhindern, dass kleinere Tiere durch den Zaun schlüpfen
- für Hühner, Gänse, Puten sowie Hunde oder Lämmer geeignet

Made in the EU



3 Jahre Garantie auf UV-Stabilität



### AKO PoultryNet Premium

elektrifizierbar

- die korrosionsbeständigen Edelstahl-Leiter ermöglichen die Elektrifizierung des Netzes, was die Hütesicherheit für die Tiere im Netz verbessert, sowie potentielle Eindringlinge draußen hält

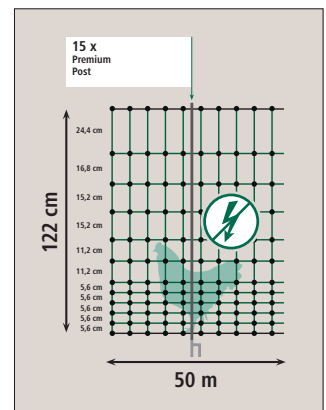
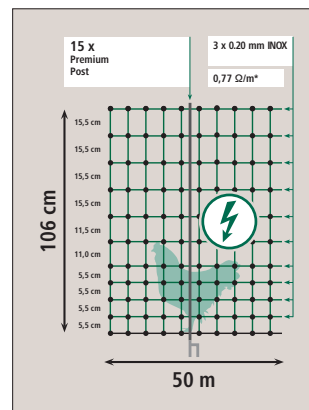

Art. Nr.	Bodenspitze	Länge	Höhe	Farbe	Anzahl Pfähle	passender Ersatzpfahl		€
292414	Doppelspitze	25 m	106 cm	grün	9	292401	1 30	105,00
292420	Doppelspitze	50 m	106 cm	grün	15	292401	1 16	155,00
292412	Einzelspitze	50 m	122 cm	grün	15	292407	1 18	154,00
292413	Doppelspitze	50 m	122 cm	grün	15	292408	1 18	159,00

für Puten und Gänse empfehlen wir die Verwendung von elektrifizierbaren Netzen

### PoultryNet Premium

nicht elektrifizierbar

Art. Nr.	Bodenspitze	Länge	Höhe	Farbe	Anzahl Pfähle	passender Ersatzpfahl		€
292419	Doppelspitze	25 m	106 cm	grün	8	292401	1 30	93,99
292418	Doppelspitze	50 m	106 cm	grün	15	292401	1 16	145,00
292410	Einzelspitze	50 m	122 cm	grün	15	292407	1 18	144,00
292411	Doppelspitze	50 m	122 cm	grün	15	292408	1 18	154,00

\* Bezogen auf den Gesamtleiterquerschnitt aller stromführenden Litzen im Weidenetz

## PoultryNet

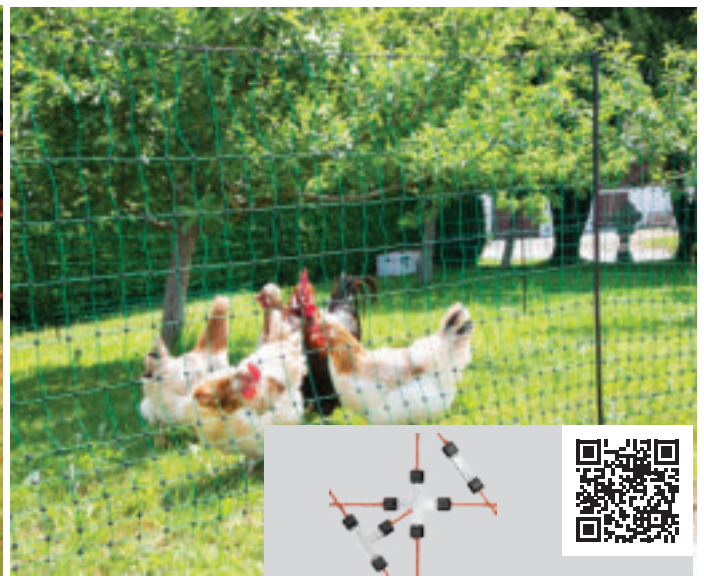

einfaches und schnelles Reparieren durch unsere Litzclip® Reparatursets

### PoultryNet

- für Hühner, Gänse, Puten
- verschweißte Knotenpunkte
- verstärkte Oberlitze
- besonders geringe Maschenweite im unteren Bereich des Netzes
- standfeste Kunststoffpfähle mit verzinkter Bodenspitze
- auch für Lämmer geeignet
- erhältlich als elektrifizierbare sowie nicht-elektrifizierbare Ausführung
- auf die Kunststofflitzen gewähren wir 3 Jahre Garantie gegen UV-Schäden

Made in the EU



3 Jahre Garantie auf UV-Stabilität

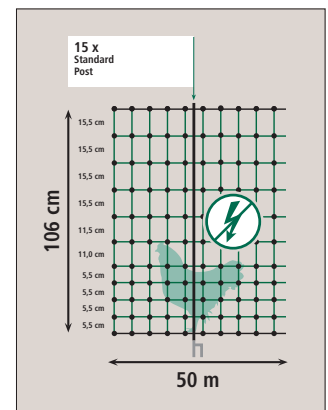
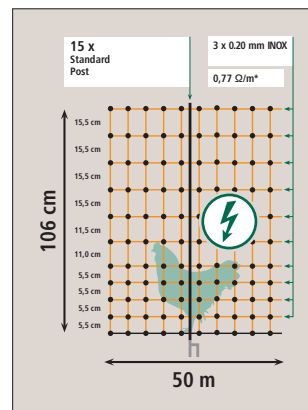

### PoultryNet

elektrifizierbar

Art. Nr.	Bodenspitze	Länge	Höhe	Farbe	Anzahl Pfähle	passender Ersatzpfahl			€
292270	Einzelspitze	50 m	106 cm	orange	15	292282-7	1	16	135,00
292271	Doppelspitze	50 m	106 cm	orange	15	292281-7	1	16	139,00
292274	Doppelspitze	15 m	106 cm	grün	6	292281-5	1	40	65,99
292273	Doppelspitze	25 m	106 cm	grün	9	292281-5	1	30	91,99
292272	Doppelspitze	50 m	106 cm	grün	15	292281-5	1	16	139,00

für Puten und Gänse empfehlen wir die Verwendung von elektrifizierbaren Netzen

### PoultryNet

nicht elektrifizierbar

Art. Nr.	Bodenspitze	Länge	Höhe	Farbe	Anzahl Pfähle	passender Ersatzpfahl			€
292279	Doppelspitze	25 m	106 cm	grün	8	292281-5	1	30	74,99
292276	Einzelspitze	50 m	106 cm	grün	15	292282-5	1	16	109,00
292278	Doppelspitze	50 m	106 cm	grün	15	292281-5	1	16	119,00

\* Bezogen auf den Gesamtleiterquerschnitt aller stromführenden Litzen im Weidenetz

# AKO PoultryNet Maxi



## AKO PoultryNet Maxi

Enge Maschen und maximale Höhe - unser 170 cm Geflügel-/Allroundnetz.

- extra hoher, elektrifizierbarer Zaun für optimalen Schutz Ihrer Tiere – ideal für Geflügel, Lämmer und Haustiere
- 25 Meter Länge für flexible Anpassung an verschiedene Freilaufflächen und Gelände
- robuste Fiberglaspfähle mit Doppelspitze sorgen für besonders stabilen Halt bei Wind und auf weichem Boden
- feinmaschiger Bodenbereich verhindert zuverlässig das Durchschlüpfen von Jungtieren
- effektiver Wildschutz: hält Füchse, Wölfe und andere Tiere sicher vom Zaun fern

3 Jahre Garantie auf UV-Stabilität



Neuheit

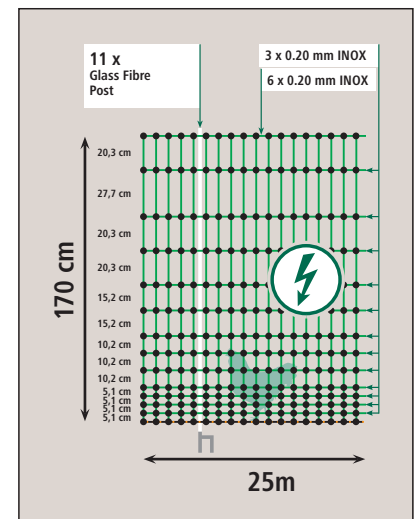

Art. Nr.	Bodenspitze	Länge	Höhe	Farbe	Anzahl Pfähle		€
292340	Doppelspitze	25 m	170 cm	grün	11	1 30	189,00
Art. Nr.	Beschreibung	Bodenspitze	Farbe	Material	Pfahlhöhe		€
292341	Ersatzpfahl	Doppelspitze	weiß	Fiberglas	170 cm	1	15,99

verfügbar ab: März 2026



Ein durchdachtes Konzept und die von Experten zusammengestellte Produktauswahl macht dieses Set zu einem Rundum-Sorglos Paket!

## PoultryNet All-In-One Kit Solar

Das Komplett-Set mit allen benötigten Komponenten, um schnell und einfach ein elektrifiziertes Netz zum Hüten von Geflügel, Hunden, Katzen oder Kaninchen zu installieren. Mit 0,4 Joule Ladeenergie im solargestützten Gerät und einem engmaschigen Netz sind die zu hütenden Tiere und der Garten sicher.

- kein zeitintensiver modularer Kauf, alle benötigten Teile bequem in einem Karton
- Solargerät mit Joule Input: 0,4 J mit intelligentem Akkumanagement mit Tiefentladeschutz: 2 Wochen Laufzeit ohne Sonne und lange Akkulebensdauer
- Netz mit besonders geringer Maschenweite im unteren Bereich sowie standfeste Kunststoffpfähle mit verzinkter Bodenspitze
- inkludiert ist im Set bereits der passende Erdpfahl, ein mehrstufiger Zaunprüfer sowie alle benötigten Kabel. Außerdem enthält das Set bereits das Elektrozaun-Warnschild, welches immer erforderlich ist und am Netz gut sichtbar angebracht werden muss
- Auf- und Abbau in wenigen Minuten möglich, ohne dass spezielles Werkzeug benötigt wird

Set beinhaltet: 1 x Geflügelnetz grün, 50 Meter, Höhe 106 cm, Doppelspitze (3 Jahre Garantie auf UV-Beständigkeit der Litze), 1 x Solargerät Sun Power S 250, inkl. 12 Volt, 3 Watt Solarmodul, 1 x AGM-Akku, 12 Volt, 4 Ah (6 Monate Garantie), 1 x 230 Volt Netzteil zum Nachladen bzw. Akkupflege während der Wintermonate, 1 x Erdanschlusskabel (schwarz), 1 x Zaunanschlusskabel Krokoklemme (rot), 1 x Erdstab, 1 x Netz-Reparaturset, 1 x Zaunprüfer, 1 x Warnschild, 1 x Montageanleitung



Art. Nr.			€
441154	1	12	349,00



## PoultryNet All-In-One Kit 230 V

Das Rundum-Sorglos-Paket mit allen benötigten Komponenten um schnell und einfach ein elektrifiziertes Netz zum Hüten von Geflügel, Hunden, Katzen oder Kaninchen zu installieren. Mit 1,0 Joule Ladeenergie im Netzgerät und einem engmaschigen Netz sind die zu hütenden Tiere und der Garten sicher.

- kein zeitintensiver modularer Kauf, alle benötigten Teile bequem in einem Karton
- 230 Volt Netzgerät mit 1,0 Joule Input: kompaktes Gerät mit uneingeschränkter Hütedauer durch Netzbetrieb
- Netz mit besonders geringer Maschenweite im unteren Bereich sowie standfeste Kunststoffpfähle mit verzinkter Bodenspitze
- inkludiert ist im Set bereits der passende Erdpfahl, ein mehrstufiger Zaunprüfer sowie alle benötigten Kabel. Außerdem enthält das Set bereits das Elektrozaun-Warnschild, welches immer erforderlich ist und am Netz gut sichtbar angebracht werden muss
- Auf- und Abbau in wenigen Minuten möglich, ohne dass spezielles Werkzeug benötigt wird

Set beinhaltet: 1 x Geflügelnetz grün, 50 Meter, Höhe 106 cm, Doppelspitze (3 Jahre Garantie auf UV-Beständigkeit der Litze), 1 x Weidezaungerät 230 Volt Netzbetrieb Compact Power N 700 (5 Jahre Garantie), 2 x 10 m Untergrundkabel (um das Gerät mit dem Netz und der Erdung zu verbinden), 1 x Drahtverbindungsklemme (für die Verbindung Zaunzuleitung mit dem Weidenetz), 1 x Erdstab, 1 x Netz-Reparaturset, 1 x Zaunprüfer, 1 x Warnschild, 1 x Montageanleitung



Art. Nr.			€
441155	1	12	285,00





## Twist Butler Netzaufroller

Der geniale Alltagshelfer im täglichen Handling von Weidenetzen: er ermöglicht das einfache Auf- und Abbauen der Netze und bietet eine praktische Lösung zur Lagerung!

- einfache und zugleich praktische Lösung zum Auf- und Abbauen von Weidenetzen
- gleicht einem Haspelsystem für Netze
- verwendbar für alle Netze bis 125 cm Höhe inkl. Bodennägel und 50 m Länge
- durch die demontierbare Kurbel können die aufgerollten Netze platzsparend und geordnet auf den Tellern stehend transportiert und gelagert werden
- tägliches Handling von Weidenetzen ist mit dem Twist Butler für eine Person ohne Kraftaufwand oder fremde Hilfe möglich

Made in Germany



Art. Nr.	Beschreibung		€
27940	1 Basiselement (Teller und Stab) mit einer Kurbel	1	62,99
27942	2 Basiselemente (Teller und Stab)	1	64,99

Art. Nr.	Beschreibung		€
27941	Kurbel einzeln	1/31	30,49

27941





## Unterstützungspfahl für Weidenetze

- ideal geeignet als unterstützender Anfangs- und Endpfahl bzw. zum Stabilisieren der Ecken bei Weidenetzen
- Pfahl wird einfach in die Ecken gesteckt und damit das Netz auf Zug gespannt
- massiver Pfahl aus verzinktem Rundstahl (Ø 14 mm) mit Fußtritt
- Pfahl unten abgeschrägt für leichteres Einbringen ins Erdreich
- Ummantelung mit robustem Kunststoffrohr (Ø 20 mm) verhindert Ableitung (bei Einsatz von elektrifizierbaren Netzen)

Gebrauchsmuster eingetragen!



Art. Nr.	Beschreibung	Gesamthöhe	Ø Pfahl	Länge Bodennagel	BE	Stück / VE			€
27340	bis zu einer Höhe von 90 cm	120 cm	14 mm	25 cm	4 Stück	4 / Pack	1/4	1.000	9,99
27350	ab einer Höhe von 90 cm	145 cm	14 mm	25 cm	4 Stück	4 / Pack	1/4	500	11,99

## Tür für Elektrozaunnetze

### elektrifizierbar

Einfach und schnell einen Durchgang in ein Weidezaunnetz ermöglichen. Praktische Tür für Ihr Elektronetz. Schnell und einfach montiert. Kann an jeder Stelle des Netzes montiert werden - auch nachträglich in den bereits aufgestellten Zaun. Das grüne Netz der Tür ist elektrifizierbar, der stabile Rahmen ist isoliert. Beim Öffnen der Tür muss der Strom nicht abgeschaltet werden.

- leicht und sicher zu öffnen und zu schließen
- geringes Gewicht, trotzdem standfest und robust
- Öffnungsbreite: 86 cm (ausreichend für die meisten Gartengeräte)
- inkl. 2 Jumbo Standpfählen, Doppelspitze
- elektrifizierbar, inkl. Kabel und Anschlüsse
- einfacher und schneller Einbau
- Lieferung inkl. Anschluss und Verbindungszubehör

446517: für alle Netze bis 106 cm Höhe geeignet

446518: extra hohe Ausführung, für eine Netzhöhe von über 95 cm bis zu 125 cm geeignet.

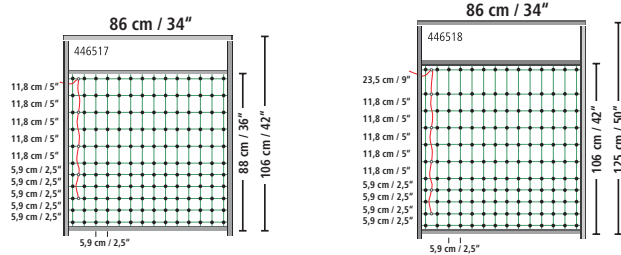

inkl. Anschlusszubehör zur optionalen Elektrifizierung des grünen Netzes (der Rahmen ist isoliert und kann nach wie vor berührt werden)



Top Seller



inkl. Untergrundkabel



Art. Nr.	Beschreibung	Breite	Höhe		€
446517	für Netze bis 106 cm	86 cm	106 cm	1	71,99
446518	für Netze von 95 - 125 cm	86 cm	125 cm	1	75,99

## Netz-Tür-Komplettset

Mit diesem Torgriff-Set erweitern Sie Ihren Zaun um ein leicht zu öffnendes Tor, das schnellen Zugang zu Ihren Tieren auf Ihrer Weide oder in Ihrem Garten ermöglicht.

- das Set ist einfach zu handhaben und zu montieren: es passt auf Netzpfähle mit einem Durchmesser von 11 mm bis 19 mm bei allen Typen von Weidenetzen und ist kompatibel mit elektrifizierten und stromlosen Netzen
- innerhalb weniger Minuten lässt sich ein Durchgang durch Ihren Netzzaun erstellen, der so individuell wie ihr Netz selbst ist und das Tor passt somit für alle möglichen Breiten und Netze
- ist das Netz elektrifiziert, muss der Strom nicht abgestellt werden, um die Weide zu betreten bzw. um zu Ihren Tieren zu gelangen: der extrem robuste und großzügige Griff erlaubt es, durch den Durchgang im Zaun zu gehen ohne die Elektrifizierung vom Netz zu nehmen
- ideal aufeinander abgestimmte Komponenten aus langlebigen Materialien schaffen eine simple wie flexible Lösung für jedes Netz
- einfach am ersten und letzten Netzpfahl Ihrer Einzäunung montieren und somit zwischen den Netzen einen leicht zu öffnenden, individuellen Durchgang schaffen
- Netz und Netzpfähle nicht im Lieferumfang enthalten

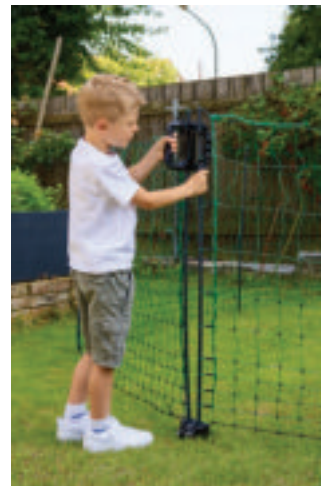

Set bestehend aus: 2 x Griffhälfte, 1 x Fußanker, 2 x Netzpfahl-Haken, 3 x Fußanker-Hering, 2 x Abspannleine, 2 x Abspann-Hering



Art. Nr.		€
446532	1/12	39,99

# CampingNet



## Begrenzungszaun Camping Net

Das Netz ist der perfekte Begleiter für den Campingurlaub mit Hund oder anderen vierbeinigen Begleitern. Durch die engen Maschen passen auch kleine Tiere nicht hindurch. Es kann auch zum Schutz oder zur Abgrenzung von Beeten, Gemüsegärten o. ä. verwendet werden.

- zur mobilen Einzäunung von Camping-Parzellen, wenn Haus- oder Kleintiere dabei sind
- als Abgrenzung und Schutz für Blumenbeete, Gemüsegärten, Grünflächen, Teichanlagen
- einfacher und schneller Auf- und Abbau
- praktisches Komplettsset inkl. Transporttasche
- besonders enge Maschen im unteren Netzbereich sorgen dafür, dass auch kleine Tiere nicht hindurchschlüpfen können
- das grüne Netz mit schwarzen Pfählen fügt sich unauffällig in das Umgebungsbild ein
- 9 robuste Kunststoffpfähle mit verzinkten Bodennägeln
- auf die Kunststofflitzen gewähren wir 3 Jahre Garantie gegen UV-Schäden
- Netz ohne Elektrifizierung und dadurch rein physikalische Barriere ohne Strom

3 Jahre Garantie auf UV-Stabilität



Made in the EU

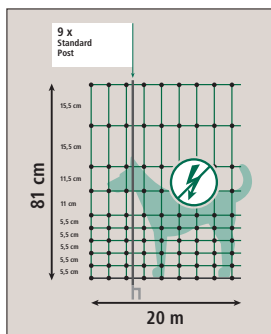

inkl. praktischer Transporttasche



Art. Nr.	Bodenspitze	Länge	Höhe	Farbe	Anzahl Pfähle			€
292226	Einzelspitze	20 m	81 cm	grün	9	1	30	89,99
292227	Doppelspitze	20 m	81 cm	grün	9	1	30	93,99

# RabbitNet



Extra kleine Maschenweite gewährleistet höchste Hütesicherheit!

## Kaninchennetz

elektrifizierbar

Ein zuverlässiger Schutz für Hasen, Kaninchen und andere Kleintiere im Garten, der im Nu aufgebaut ist. Die extra engen Maschen machen das Netz besonders sicher, während die verzinkten Bodenspitzen der Kunststoffpfähle für hervorragenden Halt im Boden sorgen.

- frei gestaltbarer Auslauf für Hasen, Kaninchen und andere Kleintiere
- dezente grün-schwarze Farbgebung passt sich gut in jeden Garten ein
- einfacher Auf- und Abbau dank integrierter Pfähle mit verzinkter Bodenspitze
- robuste Qualität dank verschweißter Knotenpunkte
- gute Stromführung über langlebige Edelstahlleiter
- extra engmaschig zum Schutz kleiner Tiere oder zum Fernhalten von unerwünschten Eindringlingen
- auf die Kunststofflitzen gewähren wir 3 Jahre Garantie gegen UV-Schäden

3 Jahre Garantie auf UV-Stabilität



Made in the EU



372005



44657

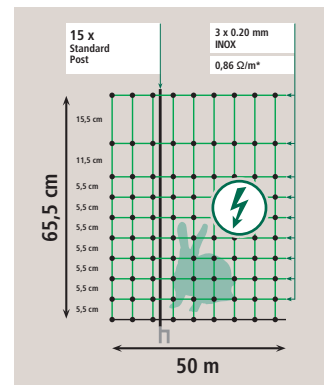

Art. Nr.	Bodenspitze	Länge	Höhe	Farbe	Anzahl Pfähle	passender Ersatzpfahl			€
292229	Einzelspitze	12 m	65 cm	grün	9	292210-5	1	70	64,99 <b>NEW</b>
292216	Einzelspitze	25 m	65 cm	grün	9	292210-5	1	30	79,99
292221	Einzelspitze	50 m	65 cm	grün	15	292210-5	1	16	129,00
292222	Doppelspitze	50 m	65 cm	grün	15	292211-5	1	16	139,00

Art. Nr.	Beschreibung	Bodenspitze	Farbe	Material	Pfahlhöhe		€
292210-5	Ersatzpfahl	Einzelspitze	schwarz	Kunststoff	65 cm	1/50	3,49
292211-5	Ersatzpfahl	Doppelspitze	schwarz	Kunststoff	65 cm	1/50	3,99
372005	Compact Power B 40		grün / schwarz			1	106,00
27249-5	Kopfisolator für Weidenetz		schwarz	Kunststoff		1/10/500	4,49
27250-5	Bodenstopper für Weidenetz		schwarz	Kunststoff		1/10/500	0,49
44657	Erd-/ Tragestab			Metall verzinkt		1	12,99

Litzclip® Die smarte Art, Netze schnell zu reparieren.



- werkzeuglose Anbringung
- durchgehende Elektrifizierung
- einfache Handhabung
- sichere Verbindung



Made in Germany

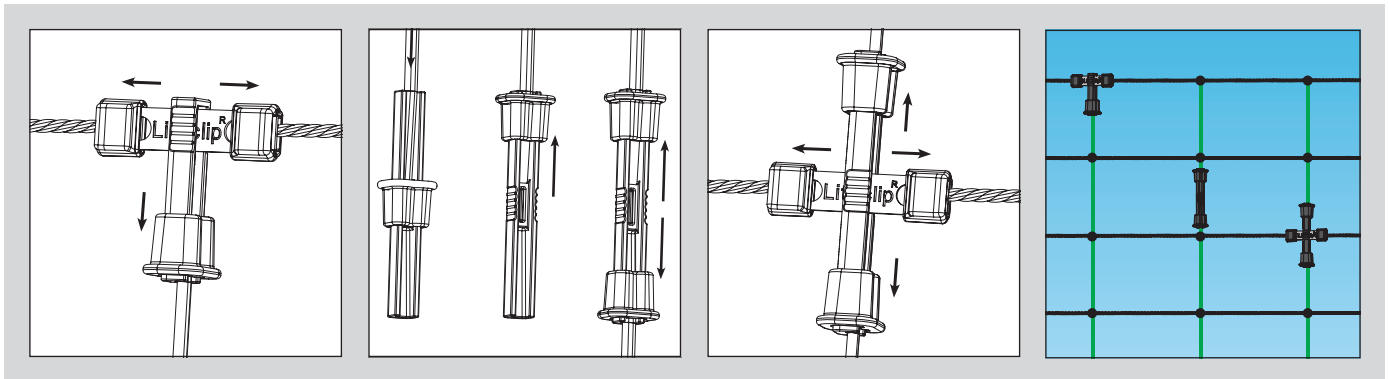



## Litzclip® Vertikalstrebenverbinder für Weidenetze

- die unkomplizierte Lösung zur Reparatur von gebrochenen Vertikalstreben in Weidenetzen

Geeignet für alle handelsüblichen Weidezaunnetze mit starren Vertikalstreben!

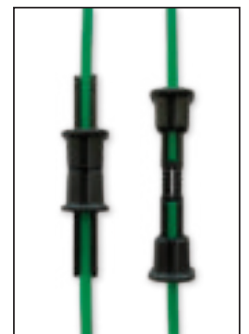
patentiert



Art. Nr.	Beschreibung	BE	Stück / VE		€
442005/101	gerade	1 Pack	10 / Pack	1/100	9,99

## Litzclip® Reparaturset für Vertikalstreben in Weidenetzen

- die unkomplizierte Lösung zur Reparatur von gebrochenen Vertikalstreben in Weidenetzen
- Verbinderplatte aus Edelstahl

Geeignet für alle handelsüblichen Weidezaunnetze mit starren Vertikalstreben!

patentiert

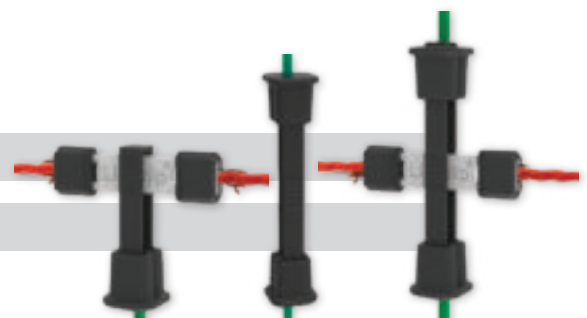

Art. Nr.	Material	Stück / VE		€
442020/081	Edelstahl	1 / Pack	1/100	10,99

Set beinhaltet: 2 x Verbinder gerade, 2 x Kreuzverbinder, 2 x T-Verbinder

## Litzenverbinder Litzclip®

- die unkomplizierte Lösung auch zur Reparatur einer gerissenen Litze
- spezielle schlüsselförmige ausgestanzte Öffnung zum leichten Einführen und sicheren Fixieren der Litze

patentiert





Art. Nr.	Material	verwendbar für	BE	Stück / VE		€
442003/101	Edelstahl	Litze bis Ø 3 mm	1 Pack	10 / Pack	1/100	10,99

## Litzen-T-Verbinder Litzclip®

- verwendbar für alle Arten von Litzenetzen

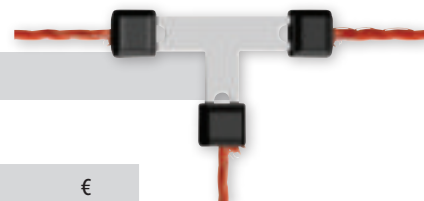
patentiert





Art. Nr.	Material	verwendbar für	BE	Stück / VE		€
442015/056	Edelstahl	Litze bis Ø 3 mm	1 Pack	5 / Pack	1/100	8,99

## Litzen-Kreuzverbinder Litzclip®

- verwendbar für alle Arten von Litzenetzen

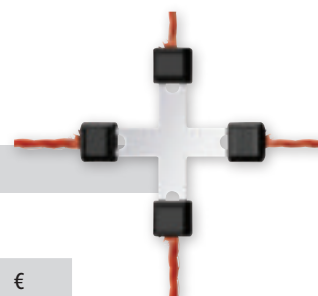
patentiert



Art. Nr.	Material	verwendbar für	BE	Stück / VE		€
442014/056	Edelstahl	Litze bis Ø 3 mm	1 Pack	5 / Pack	1/100	9,99

## Litzclip® Reparaturset

- insbesondere zum Reparieren von Schaf-, Geflügel- und Kaninchennetzen

patentiert

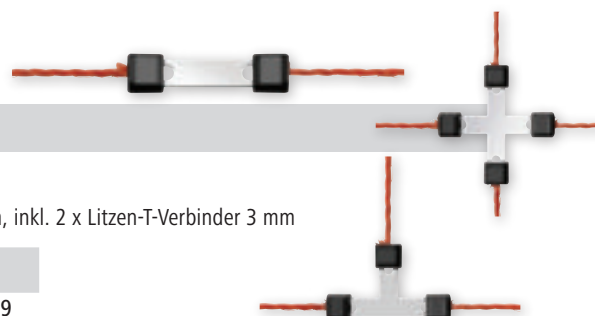

Set beinhaltet: inkl. 4 x Litzenverbinder gerade 3 mm, inkl. 2 x Litzen-Kreuzverbinder 3 mm, inkl. 2 x Litzen-T-Verbinder 3 mm

Art. Nr.	Material	BE	Stück / VE		€
442018/081	Edelstahl	1 Pack	6 / Pack	1/100	10,99





Art. Nr.	Beschreibung	Bodenspitze	Farbe	Material	Pfahlhöhe		€
27299	Verbindungsclip für Weidenetze					1	1,59
27249-5	Kopfisolator für Weidenetz		schwarz	Kunststoff		1/10/500	4,49
27250-5	Bodenstopper für Weidenetz		schwarz	Kunststoff		1/10/500	0,49
27322	Bodenanker		schwarz	Kunststoff		1/10/300	1,99
27293	Schafnetz-Reparaturset		orange			1/100	4,99
27294	Schafnetz-Reparaturset		grün			1/100	4,99
27804	Ersatzpfahl	Einzelspitze	blau	Thermoplast + Fiberglas	90 cm	1/50	5,19
27805	Ersatzpfahl	Doppelspitze	blau	Thermoplast + Fiberglas	90 cm	1/50	5,59
27806	Ersatzpfahl	Einzelspitze	blau	Thermoplast + Fiberglas	108 cm	1/50	5,59
27807	Ersatzpfahl	Doppelspitze	blau	Thermoplast + Fiberglas	108 cm	1/50	6,19
27346	Ersatzpfahl	Einzelspitze	grün	Kunststoff	90 cm	1/50	4,49
27347	Ersatzpfahl	Doppelspitze	grün	Kunststoff	90 cm	1/50	4,69
27348	Ersatzpfahl	Einzelspitze	grün	Kunststoff	108 cm	1/50	4,69
27349	Ersatzpfahl	Doppelspitze	grün	Kunststoff	108 cm	1/50	4,99
27202	Ersatzpfahl	Einzelspitze	weiß	Kunststoff	90 cm	1/100	4,59
27203	Ersatzpfahl	Doppelspitze	weiß	Kunststoff	90 cm	1/50	4,89
27229	Ersatzpfahl	Einzelspitze	weiß	Kunststoff	108 cm	1/50	4,89
27230	Ersatzpfahl	Doppelspitze	weiß	Kunststoff	108 cm	1/50	5,19
27201	Ersatzpfahl	Einzelspitze	gelb	Fiberglas	105 cm	1/50	5,29
27301	Ersatzpfahl	Einzelspitze	gelb	Kunststoff	90 cm	1/50	4,49
27303	Ersatzpfahl	Doppelspitze	gelb	Kunststoff	90 cm	1/50	4,69
27305	Ersatzpfahl	Einzelspitze	gelb	Kunststoff	108 cm	1/50	4,69
27304	Ersatzpfahl	Doppelspitze	gelb	Kunststoff	108 cm	1/50	4,99
27277	Ersatzpfahl	Doppelspitze	schwarz	Kunststoff	90 cm	1/50	4,89
27279	Ersatzpfahl	Doppelspitze	schwarz	Kunststoff	108 cm	1/50	5,19
27217	Ersatzpfahl	Einzelspitze	blau	Fiberglas	90 cm	1/10	3,49
292341	Ersatzpfahl	Doppelspitze	weiß	Fiberglas	170 cm	1/20	15,99



27250-5  
Ersatz-Bodenstopper



27249-5  
Ersatz-Kopfisolator



27322  
Bodenanker



Art. Nr.	Beschreibung	Bodenspitze	Farbe	Material	Pfahlhöhe		€
27299	Verbindungsclip für Weidenetze					1	1,59
27249-5	Kopfisolator für Weidenetz		schwarz	Kunststoff		1/10/500	4,49
27250-5	Bodenstopper für Weidenetz		schwarz	Kunststoff		1/10/500	0,49
27322	Bodenanker		schwarz	Kunststoff		1/10/300	1,99
27804	Ersatzpfahl	Einzelspitze	blau	Thermoplast + Fiberglas	90 cm	1/50	5,19
27805	Ersatzpfahl	Doppelspitze	blau	Thermoplast + Fiberglas	90 cm	1/50	5,59
27806	Ersatzpfahl	Einzelspitze	blau	Thermoplast + Fiberglas	108 cm	1/50	5,59
27807	Ersatzpfahl	Doppelspitze	blau	Thermoplast + Fiberglas	108 cm	1/50	6,19
27808	Ersatzpfahl	Einzelspitze	blau	Thermoplast + Fiberglas	122 cm	1/50	5,89
27809	Ersatzpfahl	Doppelspitze	blau	Thermoplast + Fiberglas	122 cm	1/50	6,49
27375	Ersatzpfahl	Doppelspitze	weiß	Kunststoff	122 cm	1/50	5,69
27376	Ersatzpfahl	Einzelspitze	weiß	Kunststoff	122 cm	1/50	5,29
27360	Ersatzpfahl	Doppelspitze	weiß	Kunststoff	145 cm	1/25	7,59



Art. Nr.	Beschreibung	Bodenspitze	Farbe	Material	Pfahlhöhe		€
27299	Verbindungsclip für Weidenetze					1	1,59
27249-5	Kopfisolator für Weidenetz		schwarz	Kunststoff		1/10/500	4,49
27250-5	Bodenstopper für Weidenetz		schwarz	Kunststoff		1/10/500	0,49
27322	Bodenanker		schwarz	Kunststoff		1/10/300	1,99
292401	Ersatzpfahl	Doppelspitze	grau	Thermoplast + Fiberglas	106 cm	1/50	5,99
292407	Ersatzpfahl	Einzelspitze	grau	Thermoplast + Fiberglas	122 cm	1/50	5,89
292408	Ersatzpfahl	Doppelspitze	grau	Thermoplast + Fiberglas	122 cm	1/50	6,49
292341	Ersatzpfahl	Doppelspitze	weiß	Fiberglas	170 cm	1	15,99
292282-7	Ersatzpfahl	Einzelspitze	orange	Kunststoff	106 cm	1/50	4,79
292281-7	Ersatzpfahl	Doppelspitze	orange	Kunststoff	106 cm	1/50	4,99
292282-5	Ersatzpfahl	Einzelspitze	schwarz	Kunststoff	106 cm	1/50	4,79
292281-5	Ersatzpfahl	Doppelspitze	schwarz	Kunststoff	106 cm	1/50	4,99



Art. Nr.	Beschreibung	Bodenspitze	Farbe	Material	Pfahlhöhe		€
27322	Bodenanker		schwarz	Kunststoff		1/10/300	1,99
27299	Verbindungsclip für Weidenetze					1	1,59
292210-5	Ersatzpfahl	Einzelspitze	schwarz	Kunststoff	65 cm	1/50	3,49
292211-5	Ersatzpfahl	Doppelspitze	schwarz	Kunststoff	65 cm	1/50	3,99
27249-5	Kopfisolator für Weidenetz		schwarz	Kunststoff		1/10/500	4,49
27250-5	Bodenstopper für Weidenetz		schwarz	Kunststoff		1/10/500	0,49

<b>2</b>	230 Volt Netzteil . . . . . 39	Compact Ringisolator . . . . . 167			
	230 Volt Netzteil für 9 Volt Batteriegeräte 68	compact Rund-Fiberglaspfahl . . . . . 155			
	2K EDX Ringisolator . . . . . 165	compact+ Rund-Fiberglaspfahl . . . . . 155			
<b>3</b>					
	32 Premium AGM Akku . . . . . 80				
<b>7</b>					
	7 x 7 m Turnier-/Paddock Set . . . . . 77				
<b>A</b>					
	A 1200 Mobil Power . . . . . 45				
	A 2000 Power . . . . . 47				
	Abspannisolator für Elektroseil . . . . . 175				
	Abspannisolator Polyamid für Stahldraht . 175				
	Abspannset „diagonal“ . . . . . 128				
	Abspannset „horizontal“ . . . . . 128				
	Abstandisolator T-Post . . . . . 145				
	Abstandisolator . . . . . 181				
	AD 2000 digital Mobil Power . . . . . 41				
	AD 3000 digital Mobil Power . . . . . 41				
	AD 5000 digital Mobil Power . . . . . 41				
	Adapterkabel . . . . . 67				
	Alkaline Trockenbatterie 9 Volt . . . . . 81				
	Allgäu Wickel-Isolator . . . . . 169				
	ALU GUARD Weidezaundraht . . . . . 124				
	AN 4000 Mobil Power . . . . . 43				
	AN 550 Compact Power . . . . . 75				
	AN 6000 Mobil Power . . . . . 43				
	Anti-Diebstahlkasten . . . . . 65				
	Aufschlagisolator für Rund- und Ovalstahlpfähle . . . . . 179				
<b>B</b>					
	B 290 Power Shock . . . . . 71				
	B 40 Compact Power . . . . . 75				
	B 500 plus Power Shock . . . . . 71				
	B180 Compact Power . . . . . 73				
	B260 multi Compact Power . . . . . 73				
	Band-, Seil-, Eckisolator T-Post . . . . . 147				
	Band-/Seil-Ecklösung T-Post . . . . . 146				
	Band-/Seilspanner Premium . . . . . 171				
	Band-Eckisolator Cavallo . . . . . 147, 170, 177				
	Band-Torgriffverbinder Litzclip® . . . . . 188				
	Bandanschlusskabel . . . . . 90				
	Bandisolator T-Post . . . . . 144				
	Bandkupplung 2-fach . . . . . 90				
	Bandkupplung 3-fach . . . . . 90				
	Bandtorisolator-Set T-Post Premium . . . . . 146				
	Bandverbinder . . . . . 118				
	Bandverbinder Litzclip® . . . . . 118				
	Basic Kunststoffpfahl . . . . . 162				
	Batterieledergerät . . . . . 78				
	Batterietester . . . . . 80				
	BD 400 digital Power Station . . . . . 69				
	BD 600 digital Power Station . . . . . 69				
	Befestigungsclips für T-Pfähle . . . . . 148				
	Befestigungsschelle für Rundpfähle . . . . . 177				
	Begrenzungszaun Camping Net . . . . . 240				
	Bentonit Erdungs-Mix . . . . . 89				
	Big Euro Haspel . . . . . 97				
	Blitzschutz . . . . . 94				
	Blitzschutzvorrichtung . . . . . 94				
	Breitband-Ringisolator . . . . . 173				
	Breitbandisolator . . . . . 173				
	Breitbandisolator Compact . . . . . 173				
<b>C</b>					
	Camping Net Begrenzungszaun . . . . . 240				
	Cavallo Band-Eckisolator . . . . . 170				
	Cavallo Band-Eckisolator . . . . . 147, 177				
	ClassicNet . . . . . 219				
	Compact Breitbandisolator . . . . . 173				
	Compact Power AN 550 . . . . . 75				
	Compact Power B 40 . . . . . 75				
	Compact Power B180 . . . . . 73				
	Compact Power B260 multi . . . . . 73				
	Compact Power N 700 . . . . . 75				
<b>D</b>					
	Digital-DUO-Voltmeter . . . . . 83				
	Digitale Fehlerfinder . . . . . 83				
	Drahtabroller . . . . . 125				
	Drahtabroller Vario . . . . . 125				
	Drahtlitze . . . . . 124				
	Drahtspanner . . . . . 130				
	Drahtverbinder . . . . . 131				
	Drahtverbinder Wire Link . . . . . 131				
	Drahtverbindungsklemme . . . . . 131				
	Durchschwingschloss für Weidetore . . . . . 198				
<b>E</b>					
	E-Line Torsystem . . . . . 193				
	Easy Cord Seilisolator . . . . . 174				
	Easy Drill EDX Ringisolator . . . . . 166, 167				
	Easy Drill EDX Schlitzisolator . . . . . 168				
	Easy Drill SX green Ringisolator . . . . . 169				
	Easy Tape Klippisolator . . . . . 172				
	EasyNet . . . . . 216				
	Eck-/Streckenisolator Premium . . . . . 170				
	Eckisolator . . . . . 172				
	Eckisolator für Litze und Seil . . . . . 175				
	Eckisolator Premium . . . . . 147, 175, 176				
	Ecklösung für Festzäune . . . . . 128				
	Eckverbinder für Weidepaneele . . . . . 204				
	Eco Euro Haspel . . . . . 97				
	Eco Kunststoffpfahl . . . . . 162				
	Eco Torsystem . . . . . 193				
	EconomyLine Monolitze . . . . . 117				
	EconomyLine Weidezaunband . . . . . 110				
	EconomyLine Weidezaunband Doppelpack 110				
	EconomyLine Weidezaunlitze . . . . . 116				
	EconomyLine Weidezaunlitze kreuzgewickelt . . . . . 117				
	EconomyLine Weidezaunseil . . . . . 113				
	Einhand-Abrollhilfe . . . . . 96				
	Einschrauber für Ring- und Klippisolator . . 164				
	Eisendraht . . . . . 125				
	Electro Gate Elektro-Viehshranke . . . . . 194				
	Elektro-Set für Weidetore . . . . . 199				
	Elektro-Viehshranke Electro Gate . . . . . 194				
	Erd- und Zaunanschlusskabel . . . . . 91, 92				
	Erd-/ Tragestab . . . . . 74				
	Erdanschlusskabel . . . . . 93				
	Erdbohrer . . . . . 132				
	Erdstab 2-teilig . . . . . 89				
	Erdungs-Mix Bentonit . . . . . 89				
	Ergänzungsset für Weidenetze WolfStop . . 221				
	Ersatzzaku . . . . . 56, 59				
	Ersatzisolator/Zusatzisolator . . . . . 153				
	Euro Cord Seilisolator . . . . . 174				
	Euro Haspel . . . . . 97				
	Euro Haspel Big . . . . . 97				
	Euro Haspel Eco . . . . . 97				
	Euro Tape Isolator . . . . . 173				
	Expert Kunststoffpfahl . . . . . 160				
<b>F</b>					
	Farmerzange Standard . . . . . 130				
	Federstahlpfahl . . . . . 150				
	Federstahlpfahl Profi . . . . . 150				
	Fence-Checker . . . . . 85				
	Fence Clip . . . . . 189				
	Feststellhorn für Weidetore . . . . . 199				
	Festzaunisolator Highland . . . . . 174				
	Fischotternetz . . . . . 231				
	FlexiGate . . . . . 191				
	FlexiGate 19 m . . . . . 191				
	Futterraufe . . . . . 208				
	Futterspärnetz . . . . . 206				
<b>G</b>					
	Gate Lock . . . . . 192				
	Getriebehaspel 3:1 . . . . . 98				
<b>H</b>					
	Handramme . . . . . 133				
	Haspel Super Big . . . . . 96				
	Haspelhalter . . . . . 99				
	Herdenschutzband . . . . . 220				
	Heuglocke für Rundballen . . . . . 209				
	Heunetz für Rundballen . . . . . 209				
	High Energy Saline Trockenbatterie 9 Volt . 80				
	Highland Festzaunisolator . . . . . 174				
	Hobby Viereckraufe . . . . . 207				
	Hobby Viereckraufe mit Sicherheitsfressgitter . . . . . 207				
	Hobbysset . . . . . 76				
	Hochleistungs-Ein/Ausschalter . . . . . 94				
	Hochspannungs-Untergrundkabel . . . . . 86, 87				
	Hochspannungs-Untergrundkabel Premium 86				
	Hochspannungskabel-Verbinder . . . . . 87				
	Holzpfahlhalterung . . . . . 57				
	Holzschlegel . . . . . 133				
	Holzschraube . . . . . 164				
<b>I</b>					
	Isolator . . . . . 166				
	Isolator Euro Tape . . . . . 173				
	Isolator für Doppelstabmattenzaun . . . . . 181				
	Isolator Pinlock . . . . . 174				
<b>K</b>					
	Kaninchennetz . . . . . 241				
	Kettenspanner . . . . . 130				
	Klemmisolator Premium . . . . . 171				
	Klippisolator . . . . . 177				
	Klippisolator Easy Tape . . . . . 172				
	Klippisolator Maxi Tape . . . . . 172				
	Kombi Isolator Premium . . . . . 183				
	Kombisolator Premium . . . . . 169				
	Kompakthaspel . . . . . 98				
	Kopfolator Band/Seil-Ecklösung T-Post . . 144				
	Kopfolator T-Post . . . . . 144				
	Krampennagel . . . . . 130				
	Krokodilklemme . . . . . 93				
	Kunststoffhammer . . . . . 133				
	Kunststoffhaspel Super . . . . . 96				
	Kunststoffhaspel Super mit Griff und Aufnahme für Montage an Ständer . . . . . 98				
	Kunststofföse . . . . . 155				
	Kunststoffpfahl . . . . . 162				
	Kunststoffpfahl Basic . . . . . 162				
	Kunststoffpfahl Eco . . . . . 162				
	Kunststoffpfahl Expert . . . . . 160				
	Kunststoffpfahl Premium . . . . . 156				
	Kunststoffpfahl Titan . . . . . 158				
	Kunststoffpfahl Titan Plus . . . . . 158				
<b>L</b>					
	L smart Solar Station . . . . . 53				
	L Solar Station . . . . . 53				
	Längsverbinder für Weidepaneele . . . . . 204				
	Langstiel-Bandisolator . . . . . 180				
	Langstiel-Klippisolator . . . . . 177, 180				
	Langstiel-Ösenisolator . . . . . 181				
	Langstiel-Ringisolator . . . . . 176, 180				
	Langstiel-Seilisolator . . . . . 180				
	Litzclip® Band-Torgriffverbinder . . . . . 188				
	Litzclip® Bandverbinder . . . . . 118				
	Litzclip® Litzen-Kreuzverbinder . . . . . 243				
	Litzclip® Litzen-T-Verbinder . . . . . 243				
	Litzclip® Litzenverbinder . . . . . 119, 243				
	Litzclip® Safety Link für Elektroseil . . . . . 119				
	Litzclip® Seilverbinder . . . . . 119				
	Litzen-Kreuzverbinder Litzclip® . . . . . 243				
	Litzen-T-Verbinder Litzclip® . . . . . 243				
	Litzenverbinder Litzclip® . . . . . 119, 243				
<b>M</b>					
	Maxi Tape Klippisolator . . . . . 172				
	Metall-Akkukasten . . . . . 65				
	Metallbox-Montageset . . . . . 63				
	Metallclip . . . . . 155				
	Metallpfahl T-Post . . . . . 142				
	Mobil Power A 1200 . . . . . 45				
	Mobil Power AD 2000 digital . . . . . 41				
	Mobil Power AD 3000 digital . . . . . 41				
	Mobil Power AD 3000 digital Starterset 48				
	Mobil Power AD 5000 digital . . . . . 41				
	Mobil Power AN 4000 . . . . . 43				
	Mobil Power AN 6000 . . . . . 43				
	Mobil Power AN 6000 Starterset . . . . . 49				
	Mobililer Pferdezaun . . . . . 232				
	Monolitze EconomyLine . . . . . 117				
	Montageset für Weidetore . . . . . 198				
	Multipfahl . . . . . 99				
<b>N</b>					
	N 700 Compact Power . . . . . 75				
	Nagelisolator . . . . . 179				
	Netz-Tür-Komplettsset . . . . . 239				

## R

Ramme für T-Post	149
Recyclingpfahl Kreuzprofil	139
Recyclingpfahl Rundprofil	139
Recyclingpfahl Vierkantprofil	139
Reparaturset	243
Reparaturset für Vertikalstreben in Weidenetzen	242
Ringisolator	166, 167, 176
Ringisolator 2K EDX	165
Ringisolator Compact	167
Ringisolator Easy Drill EDX	166, 167
Ringisolator Easy Drill SX green	169
Ringisolator Premium BIG	167
Ringisolator T-Post	145
Ringisolator Vario Classic	178
Robinienspfahl	135
Rückseiten-Abstandisolator T-Post	145
Rund-Fiberglaspfahl	154
Rund-Fiberglaspfahl compact	155
Rund-Fiberglaspfahl compact+	155
Rundraufe mit 12 Fressplätzen	208
Rundraufe mit 8 Fressplätzen	208

## S

S 1000 Sun Power	59
S 1500 Sun Power	56
S 2400 smart Sun Power	55
S 250 Sun Power	60
S 3000 Sun Power	56
S 3800 Sun Power	56
S 4000 smart Sun Power	55
S 500 Sun Power	59
S 6	58
Safety Link für Elektroseil Litzclip®	119
Saline Trockenbatterie 9 Volt High Energy	80
Savanne AM 2000	44
Savanne AM 3000	44
Savanne AM 3000 Starterset	49
Schlauchisolator	130
Schließoption für Weidetor-Montageset	198
Schlitzisolator	168
Schlitzisolator Easy Drill EDX	168
Schlitzisolator Premium	168
Schraubisolator Vario Plus	178
Seil- / Bandkupplung	90
Seil- und Litzenspanner	116
Seil- und Litzverbinden	120
Seil-Litzen-Schnellverbinder 121, 184, 185	185
Seil-Eckisolator T-Post	147
Seilanschlusskabel	93
Seilisolator Easy Cord	174
Seilisolator Euro Cord	174
Seilisolator T-Post	145
Seilkupplung	93
Seilverbinder	120
Seilverbinder Litzclip®	119
Signalband	220
Smart Satellite 2.0	82
Soft Grip Torgriff	186
Solar Station L	53
Solar Station L smart	53
Solar Station XL smart	53
Solargerät	55, 56, 60
Solarmodul	62
Solarmodul 4 Watt	64
Solarset 5 Watt	64
Spannbügel für Drahtspanner	130
Spezial-Erdstab	88
Spezial-Erdstab für den mobilen Einsatz	88
Spezial-Stahldraht für Festzaun	125
Spezial Nass-Akku 12 Volt	78
Spiral-Erd-/Halteanker	63
Spiral-Erd-/Halteanker für Solargeräte	57
Splintisolator für Winkelstahlpfahl	152
Standard Farmerzange	130
Starterset Mobil Power AD 3000 digital	48
Starterset Mobil Power AN 6000	49
Starterset Savanne AM 3000	49

Steckhorde	200
Steigbügelpfahl	156
Steuer Weidezaunlitze	117
Stützrad für Weidetore	199
Sun Power S 1000	59
Sun Power S 1500	56
Sun Power S 2400 smart	55
Sun Power S 250	60
Sun Power S 3000	56
Sun Power S 3800	56
Sun Power S 4000 smart	55
Sun Power S 500	59
Super Big Haspel	96
Super Kunststoffhaspel	96

## T

T-Post Abstandisolator	145
T-Post Band-, Seil-, Eckisolator	147
T-Post Band-/Seil-Ecklösung	146
T-Post Bandisolator	144
T-Post Kopfisolator	144
T-Post Kopfisolator Band/Seil-Ecklösung	144
T-Post Metallpfahl	142
T-Post Pinlockisolator	144
T-Post Premium Bandtorisolator-Set	146
T-Post Ringisolator	145
T-Post Rückseiten-Abstandisolator	145
T-Post Seil-Eckisolator	147
T-Post Seilisolator	145
T-Post Torisolator	146
T-Post Universalclip-Set	148
T-Post Universalklammer-Set	148
T-Post Variables Ecklösungs-Set	143
T-Post Vario Torisolator	146
T-Post Zaunanfangs-Set	143
T-Verbinder für Weidepaneele	204
Temperatursausgleichsfeder	129
Titan Kunststoffpfahl	158
Titan LIGHT Premium	226
Titan Plus Kunststoffpfahl	158
TITAN Tor-/Spannisolator	185
TitanLight Net	215
TitanNet	214
TitanNet 145	227
TitanNet Premium	213
TitanNet Premium Plus	223
TitanNet Premium Vario	224
TitanNet Premium XBraid	222
TopLine Horse Wire	127
TopLine Plus Weidezaunband	108, 109
TopLine Plus Weidezaunlitze	115
TopLine Plus Weidezaunseil	112
Tor-/Spannisolator TITAN	185
Tor-/Startisolator	177
Tor-/Startisolator für Bänder Premium	183
Tor-/Startisolator Premium Vario	182
Tor-/Startisolator Vario	182
Tor-Set Premium FLEXIGATE green	190
Torfeder-Set	192
Torgriff	186, 187
Torgriff mit Bandanschluss	189
Torgriff mit Litzclip® Bandanschluss	188
Torgriff mit Litzclip® Verbinder	188
Torgriff mit Seil- und Litzanschluss	189
Torgriff Premium	186
Torgriff Premium BIG green	187
Torgriff Premium mit Litzclip® Bandanschluss	188
Torgriff Premium mit Seil- und Litzanschluss	189
Torgriff Soft Grip	186
Torisolator	184
Torisolator T-Post	146
Torisolator T-Post Vario	146
Torisolator X <sup>3</sup>	176, 184
Torisolator X <sup>3</sup> Premium	182
Torsystem E-Line	193
Torsystem Eco	193
Torverbinder für Weidepaneele	204
Trockenbatterie	81
Tür für Elektrozaunnetze	239
Turnier-/Paddock Set 7 x 7 m	77

## U

Überwurf für Weidetore	198
Universalclip-Set T-Post	148
Universalklammer-Set T-Post	148
Unterstützungspfahl für Weidenetze	238

## V

Variables Ecklösungs-Set T-Post	143
Vario Classic Ringisolator	178
Vario Drahtabroller	125
Vario Plus Schraubisolator	178
Vario Tor-/Startisolator	182
Verbinder für Weidepaneele	205
Verlängerungskabel-Set	63
Vertikalstrebenverbinder für Weidenetze	242
Viereckraufe Hobby	207
Viereckraufe mit Palisadenfressgitter	206
Viereckraufe mit Sicherheitsfressgitter	207
Viereckraufe Standard mit Palisadenfressgitter	207
Vorbau-Ösenisolator	181

## W

Wand-/Bodenhalterung für Weidepaneele	205
Wanderreiterset	76
Warnschild	95
Warnschild Elektrozaun	95
Warnschild Vorsicht Elektrozaun!	95
Weidepanel	202
Weidepanel mit Tor	203
Weidetor mehrfach verstellbar	197
Weidetor verstellbar	195, 196
Weidetor verstellbar für Pferdehalter	197
Weideunterstand Komplettsset für Schafe und Ziegen	201
Weidezaunband Doppelpack EconomyLine 110	110
Weidezaunband EconomyLine	110
Weidezaunband PlatinumLine	102
Weidezaunband PremiumLine	106, 107
Weidezaunband TopLine Plus	108, 109
Weidezaundraht ALU GUARD	124
Weidezaunlitze auf Haspel	97
Weidezaunlitze EconomyLine	116
Weidezaunlitze kreuzgewickelt EconomyLine	117
Weidezaunlitze PlatinumLine	104, 105
Weidezaunlitze Premium WildHog	115
Weidezaunlitze PremiumLine	114
Weidezaunlitze Steuer	117
Weidezaunlitze TopLine Plus	115
Weidezaunseil EconomyLine	113
Weidezaunseil PlatinumLine	103, 105
Weidezaunseil Premium Light	111
Weidezaunseil PremiumLine	111
Weidezaunseil TopLine Plus	112
Wickel-Isolator Allgäu	169
WildNet	230
Winkelstahlpfahl	152
Wire Link Drahtverbinder	131
WolfStop Ergänzungsset für Weidenetze	221

## X

X <sup>3</sup> Premium Torisolator	182
X <sup>3</sup> Torisolator	176, 184
XL smart Solar Station	53
XXL smart Solar Station	53

## Z

Zahnrad-Drahtspanner	129
Zaunanfangs-Set T-Post	143
Zaunanschlusskabel Herzklemme	93
Zaunleitungs-/Erdanschlusskabel	87
Zaunprüfer	85
Zaunprüfer 8-stufig	85
Zaunprüfer mit LED-Anzeige	84
Zaunschalter	94

Zaunverbindungskabel 2-fach	91, 92
Zaunverbindungskabel 3-fach	91, 92
Zieher für T-Post	149
Zink-Kohle Trockenbatterie	81
Zusatzisolator für Oval-Fiberglaspfahl	155
Zwei-Wege-Schloss für Weidetore	198

# Das Elektrozaun-Modul mit System von AKO

Unser Modulsystem ist Ihr bester Berater! Die informative und übersichtliche Produktpräsentation verringert die Qual der Wahl:

- Die kaufentscheidenden Merkmale finden sich auf Verpackung und Regalschild wieder
- Für mehr Informationen stehen Kataloge und Prospekte zur freien Entnahme zur Verfügung
- Ausgewählte Produktmuster zeigen wir in speziellen Displays zum „Begreifen“ von Qualität und Ausführung.



## AKO Wildabwehrfibel

Von Schwarzwild verwüstete Maisfelder, von Fischottern geplünderte Fischteiche oder vom Wolf gerissene Schafe – die Thematik Wildschaden ist nicht nur ein Dauerbrenner, sondern hat neue, problematische Facetten dazubekommen. Als sicherer Dauerschutz haben sich Elektrozaune erwiesen. In unserer Wildabwehrfibel „Elektrozaun – ein schlagstarkes Argument! Wilde Freiheit – aber nur bis hierhin!“ stellen wir in Wort und Bild einen Auszug aus der Produktpalette an Wildabwehrzäunen vor, abgestimmt auf die verschiedenen Wildarten und ihre speziellen Eigenheiten: in der Praxis bewährte Lösungen, die für eine erfolgreiche und langfristige Schutzfunktion sorgen. Leicht verständliche Grafiken erklären die auf die jeweiligen Wildarten abgestimmten Besonderheiten zum Aufbau der Elektrozaune. Blättern Sie online durch die Wildabwehrfibel oder fordern Sie einfach per E-Mail an [info@kerbl.com](mailto:info@kerbl.com) Ihr kostenloses Exemplar an! Gerne beraten wir Sie auch jederzeit persönlich am Telefon.



## AKO Wolfsabwehr Ratgeber

Die Ausbreitung des Wolfes in der Kulturlandschaft birgt Konfliktpotenzial. Als Nahrungs-Opportunisten reißen Wölfe die Tiere, die sie vermeintlich am leichtesten erbeuten können. Das sind häufig vor allem Nutztiere wie Schafe und Ziegen. Daher sind entsprechende Herdenschutzmaßnahmen unerlässlich, um Risse zu vermeiden. Unser Ratgeber soll Ihnen dabei kompakt die wichtigsten Infos, Tipps und Tricks zur effektiven Wolfsabwehr mit Elektrozaunen näher bringen sowie Hilfestellung bei der Auswahl der richtigen Produkte für Ihren Herdenschutz leisten. Blättern Sie online durch den Wolfsabwehrratgeber oder fordern Sie einfach per E-Mail an [info@kerbl.com](mailto:info@kerbl.com) Ihr kostenloses Exemplar an! Gerne beraten wir Sie auch jederzeit persönlich am Telefon.



## AKO Tipps & Tricks zum Selberbauen Ihrer Pferdekoppel

Mit dieser Fibel möchten wir Ihnen einen Leitfaden an die Hand geben um selber Ihre individuelle Zaunanlage mit AKO OctoWood-Holzpfählen und/oder T-Post Metallpfählen zu installieren. Um den ersten Einblick sowohl über alle benötigten Zaunkomponenten als auch den Kostenaufwand zu erhalten, können Sie Ihren Koppelzaun in unserem AKO Weidezaunrechner [www.fenceconfigurator.com](http://www.fenceconfigurator.com) eingeben und sich eine Materialübersicht erstellen lassen.

Blättern Sie online durch unseren Ratgeber oder fordern Sie einfach per E-Mail an [info@kerbl.com](mailto:info@kerbl.com) Ihr kostenloses Exemplar an! Gerne beraten wir Sie auch jederzeit persönlich am Telefon.





## 5 Jahre Garantie auf alle Weidezaungeräte



### Vertrieb/Produktberatung

**Albert Kerbl GmbH**  
Felizenzell 9  
84428 Buchbach  
Germany

Verkauf +49 8086 933-100  
Beratung +49 8086 933-577  
Telefax +49 8086 933-152

E-Mail [weidezaun@kerbl.de](mailto:weidezaun@kerbl.de)  
[www.kerbl.de](http://www.kerbl.de)

**Kerbl Austria Handels GmbH**  
Wirtschaftspark 1  
9130 Poggendorf  
Austria

Telefon +43 4224 81555-0  
Telefax +43 4224 81555-629

E-Mail [order@kerbl-austria.at](mailto:order@kerbl-austria.at)  
[www.kerbl-austria.at](http://www.kerbl-austria.at)

### Service/Gerätereparaturen

**AKO-Agrartechnik GmbH & Co.KG**  
Karl-Maybach-Str. 4  
88239 Wangen-Geiselharz  
Germany

Telefon +49 7520 9660-0  
Telefax +49 7520 9660-88

E-Mail [info@ako-agrar.de](mailto:info@ako-agrar.de)  
[www.ako-agrar.de](http://www.ako-agrar.de)



Wir bemühen uns laufend unser Programm zu verbessern und auf dem neuesten Stand zu halten. Änderungen in den Ausführungen behalten wir uns deshalb vor. Mit Erscheinen dieses Kataloges verlieren alle alten Kataloge und Preislisten für diese Produkte ihre Gültigkeit.

Bei allen angegebenen Preisen handelt es sich um unverbindliche Preisempfehlungen des Herstellers und verstehen sich inklusive gesetzlicher Mehrwertsteuer. Alle Angaben erfolgen vorbehaltlich Satz- und Druckfehler.

Preisänderungen und Irrtum vorbehalten.

Änderungen in Farbe und Ausführung aus drucktechnischen Gründen möglich! Nachdruck - auch auszugsweise - darf nur nach vorheriger Genehmigung erfolgen.

Batterien und Akkus sind Zubehörartikel und daher nicht im Lieferumfang der Geräte enthalten.

Mit den aufgeführten Produkten verbessern Sie wesentlich die Hütesicherheit Ihrer Weide. Örtliche Einflüsse und Gegebenheiten können Ihre Zaunanlage beeinflussen, weshalb eine absolute Hütesicherheit nicht gewährleistet werden kann.

Der Verkäufer gibt keine Gewähr dafür, dass die Zaunanlage ausbruchssicher ist, vielmehr soll mit dem Elektrozaungerät und dem entsprechenden Zubehör die Sicherheitslage verbessert werden.

Verkauf nur über den Fachhandel!

© 12/2025

WK2026-200\_DE\_AKO\_mit Preis